

Puig
Hi-Tech Parts

2024

Our passion from within



Iniciamos 2024 potenciando la digitalización, anunciando la aparición de nuestra nueva web que permitirá navegar por tipología de moto permitiendo encontrar los productos de forma más fácil e intuitiva. Asimismo el B2B recibe mejoras en diseño y en nuevas funcionalidades.

En referencia a la comunicación digital, generando mayor contenido visual y multimedia tanto a nivel explicativo de producto como a nivel de redes sociales. Fieles a la colaboración técnica en **MOTO GP** y **SUPERBIKES** en los equipos **HRC (MOTO GP)** y **KRT (SUPERBIKES)** probando nuevos materiales, formas y diseños que ya se están aplicando en los productos de este nuevo catálogo. Desde aquí, apoyamos con toda nuestra tecnología a ambos equipos para que nos brinden una nueva corona mundial para añadir a nuestro palmarés.

Destacar las siguientes **novedades 2024** que puedes encontrar en el catálogo:

- **Zona superior frontal:** Semicarenado Fury (pág. 136), Protector Dashboard (pág. 154).
- **Zona manillar:** Torretas Pullback (pág. 162), Retrovisor Bond (pág. 208), Retrovisor Hi-Tech V (pág. 210), Retrovisor Z3 (pág. 240), Tapón embellecedor rosca retrovisor (pág. 244), Tapas retrovisores con intermitentes (pág. 250).
- **Zona depósito:** Protectores depósito Challenge (pág. 294), Protectores depósito Grasp (pág. 299).
- **Zona frontal intermedia:** Faros auxiliares Hi-Beam 3.0 (pág. 336), Intermitente Dart (pág. 346), Intermitente Tab (pág. 346), Intermitente Rugged (pág. 345).
- **Zona chasis-motor:** Protector escape (pág. 384).
- **Zona ruedas:** Tiras performance (pág. 460).

Un año más agradecemos la confianza que depositáis en la marca, razón que nos alienta a seguir empujando para mantener este catálogo al día, año tras año.





TIMELINE

Plantilla: 3 Trabajadores

Infraestructuras: 100m² - 1 Localización

Producto Principal: Carenado Turismo

Tecnología: Fibra de vidrio - Procesos manuales

Países donde se vende: España

1964

Fundación de la empresa: "CARENADOS PUIG"

En el garaje de casa de la calle Espanya de Granollers, los hermanos Josep y Jaume Puig fundaron la empresa "Carenados Puig" fruto de la pasión que sienten por este vehículo, sólo 100m² que vieron nacer un sueño, hacer carenados para motos.

Los dos fundadores fueron trabajadores de Derbi, y materializaron sus ilusiones convirtiendo su pasión con su trabajo.

En la izquierda de la imagen vemos a Josep Puig, que se encarga de la parte comercial de la empresa y en la derecha Jaume Puig, responsable de la parte técnica y del diseño de las piezas.

Fotografiados en una Montesa 250cc de competición con carenado y cúpula Puig en la calle Molí de la Sal de Granollers, muy cerca de donde se encuentra actualmente la sede central de la empresa.



CARENADO TURISMO para
DERBI 49CC



"CARENAPIERNAS"
para DERBI 49CC

FASES DE LA PRODUCCIÓN

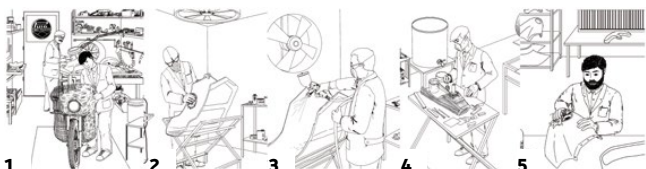

1967

Nuevos Productos

CARENADO TURISMO para DERBI 49CC

"CARENAPIERNAS" para DERBI 49CC

FASES DE LA PRODUCCIÓN

1. Diseño y prototipos
2. Moldes
3. Pintado del molde con gelcoat
4. Estratificación de la fibra Poliéster
5. Desmolde y pulido --- Pieza terminada

1980

AMPLIFICACIÓN DE LAS INSTALACIONES CON LA NUEVA SECCIÓN DE SOPLADO Y LAMINADO DE PLANCHA DE POLITÉ

Nueva sección de soplado se pone en marcha para servir a la marca Puch de Gijón y la máquina de extrusión de plancha se utiliza para producir los semicarenados y carenabris termoconformados de las Derbi y Vespa.

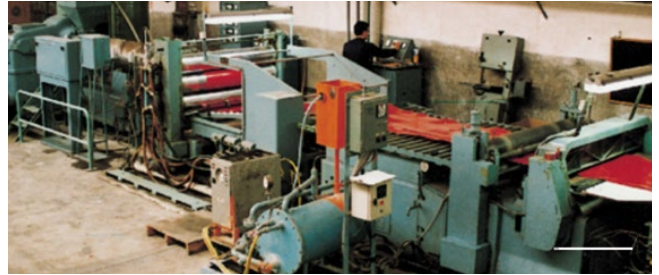

CARENADO EUROPA II
para la Yamaha XJ650



Baúl M6
fabricado en plástico



Depósito de gasolina para
Montesa Cross-Enduro

1985

SE AMPLIA LA GAMA DE PRODUCTOS

La nueva maquinaria de soplado permite que se puedan crear formas cerradas vacías por dentro, y eso de paso a poder fabricar depósitos y baúles para el transporte de objetos.

Los Carenados Europa II se diseñan y fabrican para las Yamaha XS400 y XJ650. Estos fueron los primeros carenados completos que incorporaban protección aerodinámica para las piernas, brazos y torso del piloto, gracias a la parte envolvente de fibra y a la cúpula de grandes dimensiones.

1996

INCOPORACIÓN DEL CONTROL NUMÉRICO

Primer robot de 5 Ejes.

La fabricación en fibra poliéster es un proceso muy artesanal que no permite cubrir la demanda creciente y se opta por potenciar el Termoconformado y prensado. Procesos más industriales para poder fabricar piezas más estandarizadas y satisfacer la demanda.

Se abandona la producción de carenados en fibra poliéster, y se centra en el diseño y fabricación de cúpulas en material acrílico.

1. CARENABRIS TG
2. PANTALLA CUSTOM
3. CARENABRIS NAKED
4. SEMICARENADO CITY
5. COFRE DE CARGA PARA MOTO FABRICADA EN PLÁSTICO



1

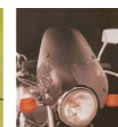

2



3



4



5

2000-2004

SE INICIA LA LÍNEA DE CÚPULAS RÉPLICA ORIGINAL, TOURING Y DOBLE BURBUJA Y TRASLADO A UNA NUEVA NAVE

Puig empieza también la fabricación de cúpulas para motos que ya incorporan una de origen. Las cúpulas Puig son diseñadas con pequeños cambios respecto las originales, para poder aportar más estilo, protección, agresividad...

La sección de diseño y producción se traslada a la nueva sede en el Polígono Industrial Can Castells de Canovelles, la nave de 1000 metros cuadrados es colindante a la sección de soplado.



2012

EXPANSIÓN A LOS EUA – NACE PUIG USA

Nuevo almacén de distribución.

Con la voluntad firme de abrir Puig al mercado americano y sudamericano ofreciendo un buen servicio y plazos de entrega competitivos, se abre una nueva sede a Orlando (Florida) desde donde se podrán servir productos Puig en este nuevo mercado.



CÚPULA RÉPLICA ORIGINAL



CÚPULA RACING DOBLE BURBUJA



CÚPULA TOURING



Imagen de la fachada de la calle Barcelona.

2009-2023

TRABAJANDO CON LOS MEJORES EQUIPOS

Se apuesta fuertemente por estar con los mejores pilotos y equipos, una estrategia que da frutos ganando varios campeonatos del mundo y de la cual se adquiere mucho Know-How gracias al trabajo con profesionales top del sector.



Imagen de la fachada del almacén de Puig USA en Orlando.



Remodelación de la sede central de Puig en Granollers.

2015

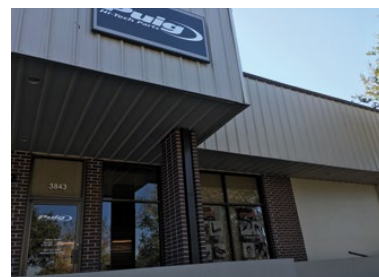
IMPLEMENTACIÓN DE LAS OPERACIONES DE PICKING

Mediante almacenes verticales automatizados.



2017

AUTOMATIZACIÓN DE LA LÍNEA DE PRODUCCIÓN

Incorporación de maquinaria de última tecnología.



2020

AUTOMATIZACIÓN PROCESO DE TERMOCONFORMAR

Incorporación de maquina de termoconformar totalmente automatizada.



100% RECYCLED MATERIAL

2023

AMPLIACIÓN DE LA LÍNEA DE PRODUCCIÓN

Puesta en marcha de la segunda línea de producción.

Nuestro packaging es producido en material plástico 100% reciclable.

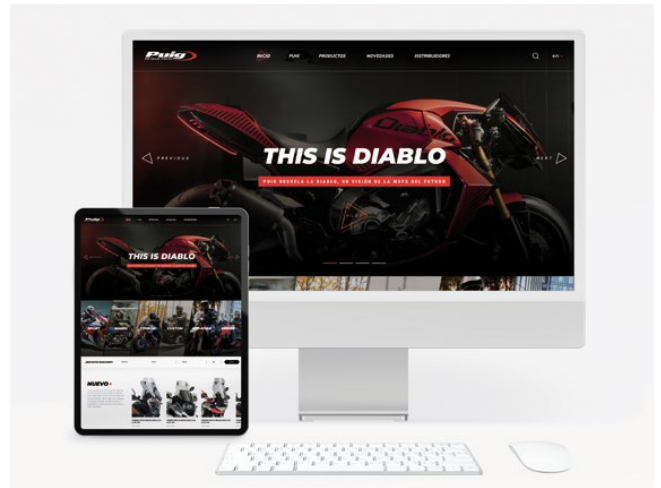

2024

ACTUALIZACIÓN PÁGINA WEB Y B2B

Mejoras en ambas herramientas para adaptarlas a las nuevas tecnologías.

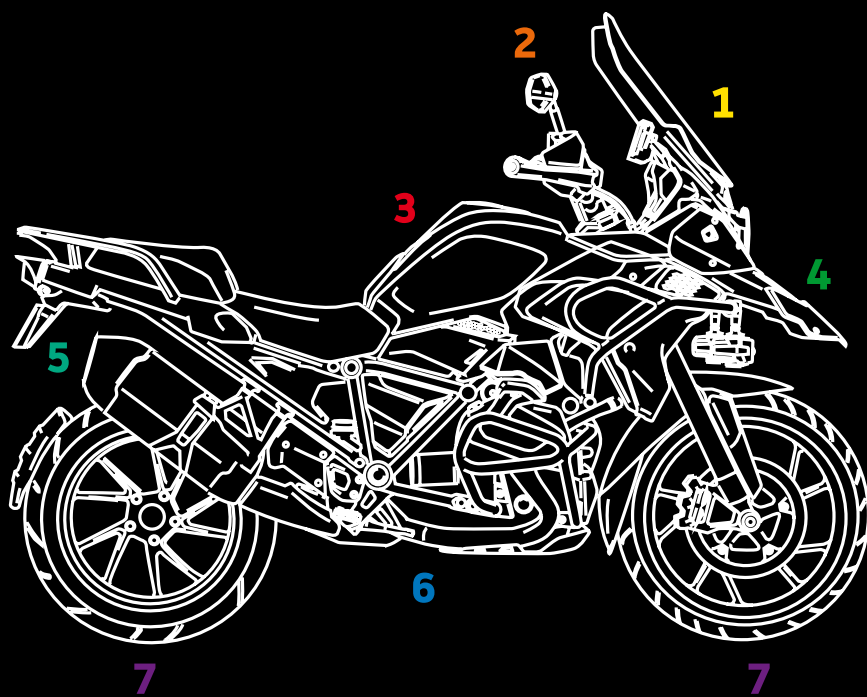

INDEX

10

35

50

156

272

318

370

388

436

472

481

484

494

MOTOS EQUIPADAS

RACING

1. ZONA SUPERIOR FRONTAL

2. ZONA MANILLAR

3. ZONA DEPÓSITO

4. ZONA FRONTAL INTERMEDIA

5. ZONA TRASERA

6. ZONA CHASIS MOTOR

7. ZONA RUEDAS

MANTENIMIENTO

INVIERNO

REPARTO

MERCHANDISING

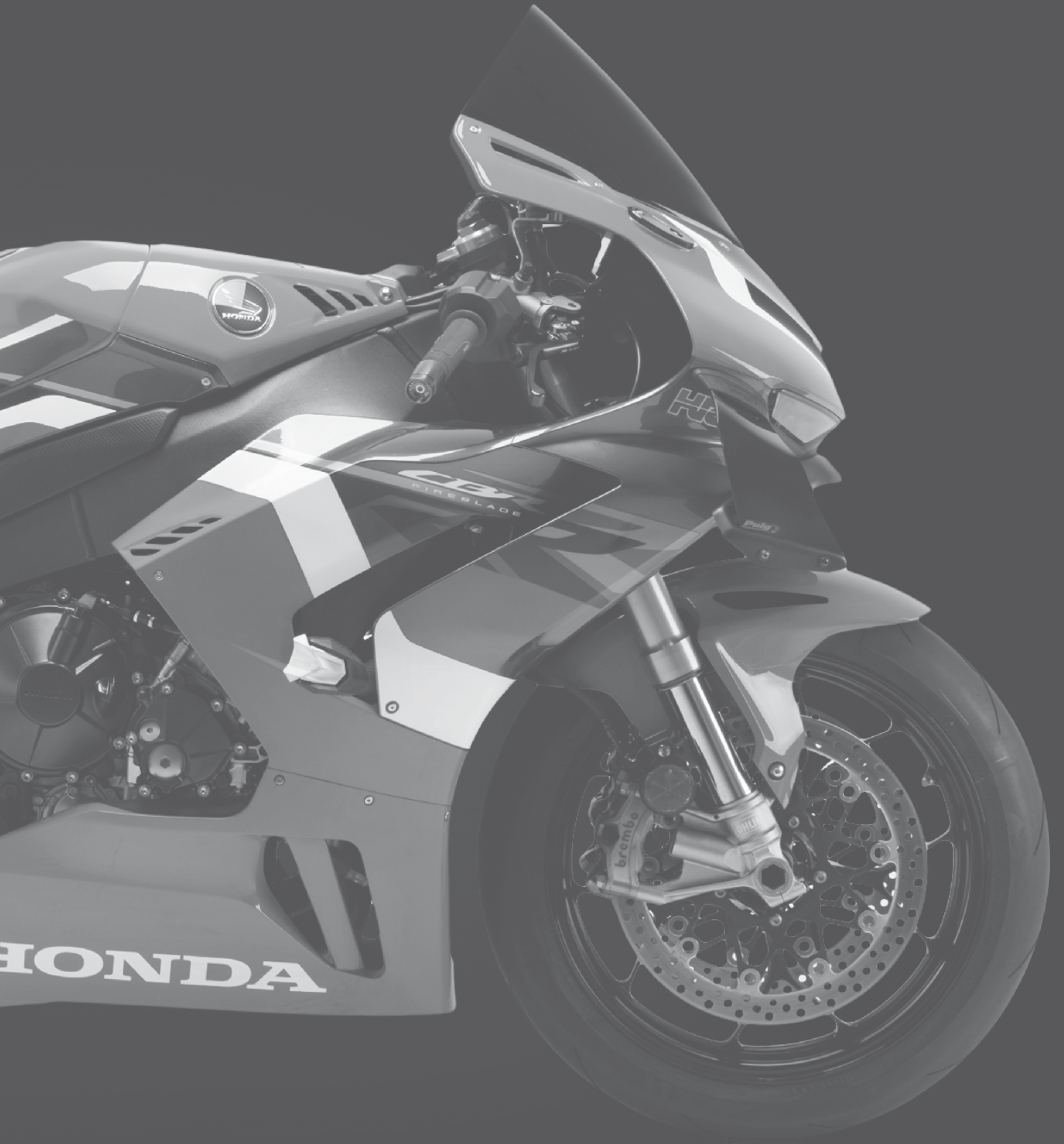

HONDA

MOTOS EQUIPADAS

APRILIA TUAREG 660	12
BENELLI TRK 502 X	13
BMW F900R	14
BMW R1250GS	15
DUCATI MONSTER 937	16
HONDA CB650R NEO SPORTS CAFÉ	17
HONDA CB750 HORNET	18
HONDA CBR1000RR-R	19
HONDA FORZA 125	20
HONDA FORZA 750	21
HONDA PCX 125	22
HONDA SH 125I	23
HONDA X-ADV	24
KAWASAKI Z650	25
KAWASAKI Z900	26
KAWASAKI Z900RS SE	27
KAWASAKI ZX-10R	28
KTM 890 DUKE	29
SUZUKI GSX-8S	30
YAMAHA MT-07	31
YAMAHA MT-09	32
YAMAHA TENERE 700	33
YAMAHA TRACER 7	34

APRILIA

TUAREG 660



1	Cúpula Touring con Visera	64
2	Protector Horquilla PHB19	452
3	Protector Basculante PHB19	452
4	Estriberas Enduro 2.0	398
5	Estriberas Sport	396
6	Retrovisor Top-Tech I	226
7	Diábolo Pro	406

BENELLI

TRK 502 X



1	Cúpula Touring	60
2	Deflectores Frontales Extended	93
3	Retrovisor Top-Tech I	226
4	Diábolo Pro	406
5	Protectores Depósito Laterales Antideslizantes	292

BMW

F900R



1	Carenabris Naked New Generation Sport	96
2	Guardabarros Trasero	440
3	Protector de Motor R19	420
4	Protector Horquilla PHB19	452
5	Protector Basculante PHB19	452
6	Manetas 3.0	166
7	Protector Maneta Freno	172
8	Estriberas R-Fighter	394
9	Estriberas R-Fighter S	394

10	Retrovisor Z2	242
-----------	---------------	------------

BMW

R1250GS



1	Cúpula Touring	60
2	E.R.S (Sistema de Regulación Electrónico)	78
3	Extensión Paramanos	254
4	Faldones Delanteros	450
5	Tapas Laterales	432
6	Tapones Chasis	430
7	Deflectores Posteriores	434
8	Deflectores Inferiores	324
9	Protector Horquilla PHB19	452

10	Defensas	424
11	Estriberas Enduro 2.0	398
12	Estriberas Sport	396
13	Retrovisor GT.1	234
14	Tapón Aceite Cáster Track	404

DUCATI

MONSTER 937



1	Carenabris Naked New Generation Sport	96
2	Quillas	416
3	Protector de Motor R19	420
4	Protector Horquilla PHB19	452
5	Protector Basculante PHB19	452
6	Soporte Portamatrícula	374
7	Faros Auxiliares Hi-Beam 2.0	338
8	Manetas 3.0	166
9	Estriberas R-Fighter	394

10	Retrovisor Tracker	218
-----------	--------------------	------------

HONDA

CB650R NEO SPORTS CAFÉ



1	Carenabris Naked New Generation Sport	96
2	Quillas	416
3	Protector de Motor R19	420
4	Protector Horquilla PHB19	452
5	Soprote Portamatrícula	374
6	Manetas 3.0	166
7	Estriberas Sport	396
8	Contrapesos Manillar Speed	198
9	Retrovisor Top-Tech I	226

HONDA

CB750 HORNET



1	Carenabris Naked New Generation Sport	96
2	Guardabarros Trasero	440
3	Quillas	416
4	Alerones Downforce Laterales Naked	46
5	Alerones Downforce Frontales Naked	48
6	Protector de Motor R19	420
7	Manetas 3.0	166
8	Protector Maneta Freno	172
9	Estriberas R-Fighter	394

10	Estriberas Sport	396
11	Retrovisor GT.1	234

HONDA

CBR1000RR-R

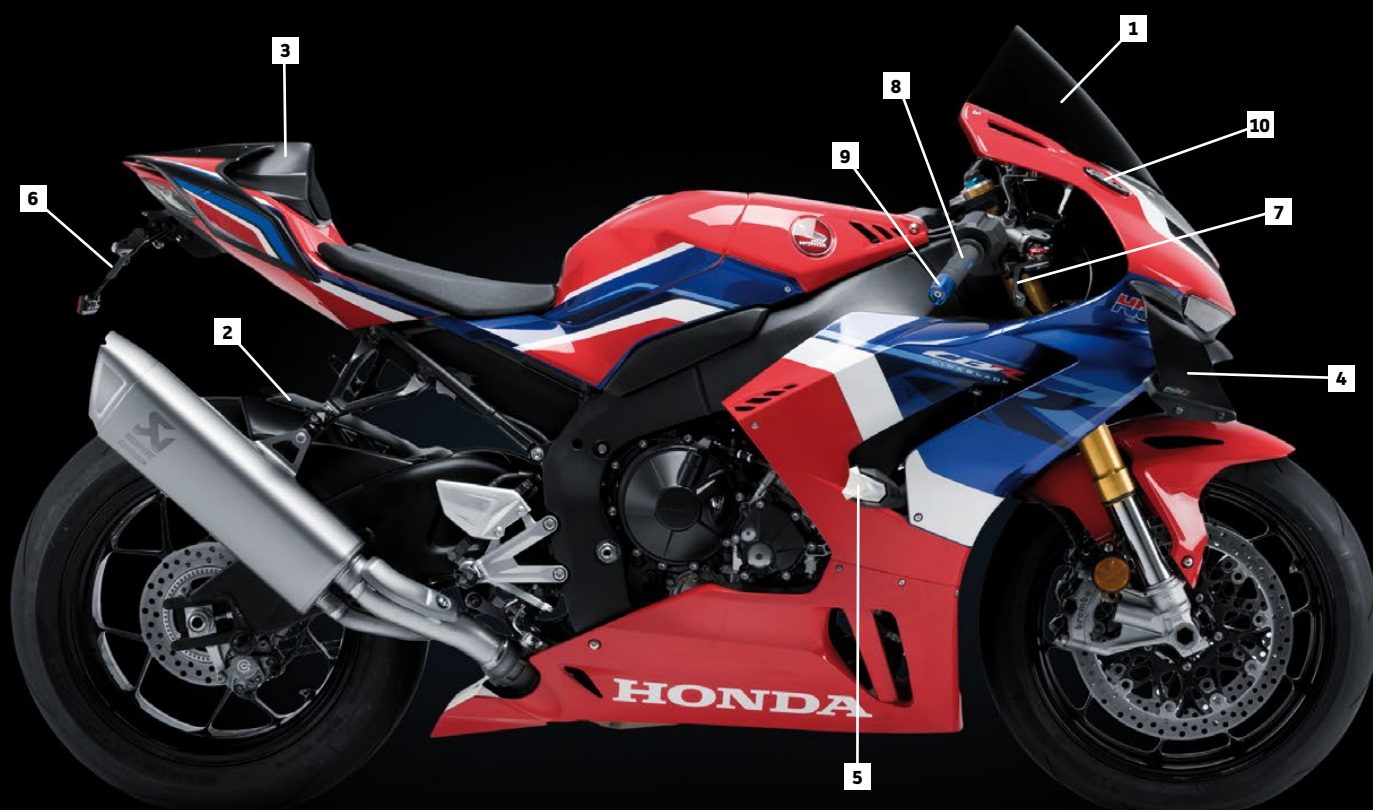

1	Cúpula R-Racer	54
2	Guardabarros Trasero	440
3	Colines	372
4	Alerones Downforce Frontales GP	44
5	Protector de Motor R19	420
6	Soporte Portamatrícula	374
7	Manetas 3.0	166
8	Puños Core	192
9	Contrapesos Manillar Sport	196

10	Tapas Retrovisores	248
-----------	--------------------	------------

**HONDA**

FORZA 125



1	V-Tech Line Touring	80
2	Manetas 3.0	166
3	Contrapesos Manillar Cortos	198

HONDA

FORZA 750



1	V-Tech Line Touring	80
2	Guardabarros Trasero	440
3	Protector Horquilla PHB19	452
4	Protector Basculante PHB19	452
5	Manetas 3.0	166
6	Estriberas Racing	396
7	Puños Core	192
8	Contrapesos Manillar Speed	198
9	Retrovisor GT.1	234

10	Soporte para Teléfonos Móviles	264
-----------	--------------------------------	------------



HONDA PCX 125



1	V-Tech Line Touring	80
2	Paramanos Maxiscooter	256
3	Kit Instalación Baúles	492
4	Baúl Maxi Box	488

HONDA

SH 125i



1	Carenabris T.X.	152
2	Manoplas para T.X.	153
3	Manetas Scooter	174
4	Contrapesos Manillar Largos	198
5	Tiras en Arco Especiales	462
6	Kit Instalación Baúles	492
7	Baúl Maxi Box	488



HONDA X-ADV



1	Cúpula Touring	60
2	Guardabarros Trasero	440
3	Protector Horquilla PHB19	452
4	Protector Basculante PHB19	452
5	Soporte Portamatrícula	374
6	Estriberas Enduro 2.0	398
7	Retrovisor Hypernaked	230



KAWASAKI

Z650



1	Carenabris Naked New Generation Sport	96
2	Quillas	416
3	Alerones Downforce Naked	46
4	Protector de Motor R19	420
5	Protector de Horquilla PHB19	452
6	Soporte Portamatrícula	374
7	Manetas 3.0	166
8	Estriberas R-Fighter	394
9	Puños Ascent	186

10	Contrapesos Manillar Thruster	202
11	Retrovisor F1.1	238
12	Funda Móvil	262
13	Tapa Depósito Líquido De Freno - Embrague	180
14	Diábolo Pro	406
15	Tapón Aceite Cáter Track	404



KAWASAKI Z900



1	Carenabris Naked New Generation Sport	96
2	Quillas	416
3	Alerones Downforce Laterales Naked	46
4	Alerones Downforce Frontales Naked	48
5	Protector de Motor R19	420
6	Protector Horquilla PHB19	452
7	Soporte Portamatrícula	374
8	Faros Auxiliares Hi-Beam 2.0	338
9	Protector Maneta Freno	172

10	Estriberas Racing	396
11	Puños Ascent	186
12	Retrovisor Hypernaked	230
13	Diábolos Pro	406
14	Tapón Aceite Cáster Track	404
15	Juego Tapa-Soporte Fijador Intermitente	342

KAWASAKI

Z900RS SE



1	Semicarenado Retro	126
2	Protector de Motor Vintage 2.0	422
3	Protector Horquilla PHB19	452
4	Soporte Portamatrícula	374
5	Manetas 3.0	166
6	Estriberas Heritage	402
7	Estriberas Sport	396
8	Puños Radikal	188
9	Retrovisor Grand Tracker	216

10	Tapa Depósito Líquido de Freno	180
11	Diábol Pro	406
12	Tapón Aceite Cáster Track	404



KAWASAKI ZX-10R



1	Cúpula Z-Racing	52
2	Alerones Downforce Laterales Race	42
3	Protectores de Motor Modelo Pro 2.0	418
4	Soporte Portamatrícula	374
5	Manetas 3.0	166
6	Estriberas Racing	396
7	Contrapesos Manillar Speed	198
8	Retrovisor Z2	242
9	Diábolo Pro	406

KTM

890 DUKE



1	Carenabris Naked New Generation Sport	96
2	Quillas	416
3	Protector de Motor R19	420
4	Protector Horquilla PHB19	452
5	Protector Basculante PHB19	452
6	Soporte Portamatrícula	374
7	Faros Auxiliares Hi-Beam 2.0	338
8	Manetas 3.0	166
9	Protector Maneta Freno	172

10	Retrovisor Hypernaked	230
11	Tapón Aceite Carter Track	404



SUZUKI GSX-8S



1	Carenabris New Generation Sport	96
2	Guardabarros Trasero	440
3	Alerones Downforce Frontales Naked	48
4	Kit de Protectores Tapa Motor	426
5	Protector de Motor R19	420
6	Faros Auxiliares Hi-Beam 2.0	338
7	Protector Horquilla PHB19	452
8	Protector Basculante PHB19	452
9	Soporte Portamatrícula	374

10	Manetas 3.0	166
11	Protector Maneta Freno	172
12	Estriberas R-Fighter	394
13	Estriberas R-Fighter S	394
14	Retrovisor Z3	240
15	Tapa Depósito Líquido de Freno	180
16	Diábolo Pro	406
17	Tapón Aceite Carter Track	404

YAMAHA

MT-07



1	Carenabris Naked New Generation Sport	96
2	Guardabarros Trasero	440
3	Faros auxiliares Hi-Beam	340
4	Quilla	416
5	Protector De Motor R19	420
6	Protector De Horquilla PHB19	452
7	Protector De Basculante PHB19	452
8	Soporte Portamatrícula	374
9	Protector de Maneta	172

10	Estriberas R-Fighter S	394
11	Estriberas Racing	396
12	Retrovisor GTI	236
13	Tiras En Arco Especiales	462



YAMAHA

MT-09



1	Carenabris Naked New Generation Sport	96
2	Quilla	416
3	Protector de Motor R19	420
4	Protector de Horquilla PHB19	452
5	Protector de Basculante PHB19	452
6	Soporte Portamatrícula	374
7	Protector Maneta Freno	172
8	Estriberas Racing	396
9	Puños Racing	190

10	Retrovisor GTI	236
11	Diábolos Pro	406
12	Tapón Aceite Cáster	404

YAMAHA

TENERE 700



1	Cúpula Touring	60
2	Extensión Paramanos	254
3	Pico	320
4	Deflectores Frontales Extended	93
5	Protector de Faro	326
6	Protector Horquilla PHB19	452
7	Protector Basculante PHB19	452
8	Soporte Portamatrícula	374
9	Defensas	424

10	Faros Auxiliares Hi-Beam 2.0	338
11	Estriberas Enduro 2.0	398
12	Estriberas R-Fighter	394
13	Retrovisor Z3	240
14	Soporte para Teléfonos Móviles	264

YAMAHA

TRACER 7



1	Cúpula Sport	58
2	Guardabarros Trasero	440
3	Tapa Depósito Líquido de Freno Trasero	386
4	Protector de Faro	326
5	Protector Horquilla PHB19	452
6	Protector Basculante PHB19	452
7	Soporte Portamatrícula	374
8	Defensas	424
9	Faros Auxiliares Hi-Beam 2.0	338

10	Manetas 3.0	166
11	Estriberas Trail 2.0	398
12	Estriberas R-Fighter S	394
13	Puños Ascent	186
14	Contrapesos Manillar Thruster	202
15	Retrovisor GT.1	234
16	Diábolo Pro	406
17	Protector Depósito Específico	290
18	Tiras en Arco Especiales	462



ALERONES DOWNFORCE LATERALES SPORT	40
ALERONES DOWNFORCE LATERALES RACE	42
ALERONES DOWNFORCE FRONTALES GP	44
ALERONES DOWNFORCE LATERALES NAKED	46
ALERONES DOWNFORCE FRONTALES NAKED	48

WORLD SBK KAWASAKI RACING TEAM



7 WORLD SUPERBIKE CHAMPIONSHIP



MOTO GP REPSOL HONDA TEAM



17 MOTOGP WORLD CHAMPIONSHIP



WORLD SBK YAMAHA RACING TEAM



**KAWASAKI
CATALA RACING TEAM
ENDURANCE 24H CATALUNYA**



**KAWASAKI
SRC TEAM
EWC**



**BOX 77
RACING TEAM
ESBK**



**TECMAS RACING TEAM
FSBK**



**TEAM #109
WORLDSSP300**



**TEAM LAGLISSE
ESBK**



**WESTBY RACING TEAM
MOTOAMERICA**

ALERONES DOWNFORCE LATERALES SPORT



* Consulta disponibilidad para modelos de motocicleta en www.piig.tv tecleando en la ventana de búsqueda: **ALERONES SPORT**



ABE
31948

PMMA
ACRYLIC



NO DRILL



AERODYNAMIC



CUERPO

Poliamida 4 mm.

N Negro

COLOR DEL DEFLECTOR

A Azul

N Negro

R Rojo

V Verde - Polimetilmetacrilato 3 mm.



REF. 3162V

**ANTI-WHEELIE****ANTI SHIMMIE**

Más estabilidad en rectas.

**DOWNFORCE**

Más aplomo en frenada.

**ESTABILIDAD**

Más estabilidad en cambios de dirección.



SIDE SPOILERS
AERODYNAMIC TEST
REF. 9766

YAMAHA YZF-R1 / M
2015

DOWNFORCE - SPEED GRAPHIC

Speed km/h

Downforce kg/f

The Downforce that the spoilers generates rises potentially as the speed increases. at 300 km/h we get 5.9 kg/f.

El downforce generado por los Spoilers, se incrementa al aumentar la velocidad, a 300km/h podemos obtener 5.9kg/f.

5.9kg/f

Puig

Se componen de:

- Deflectores fabricados en material acrílico CN de 4 mm. a escoger.
- Conjunto de deflectores "winglets" que el usuario puede escoger el color.

Los alerones Downforce Sport de Puig han sido desarrollados gracias a la experiencia y las pruebas realizadas por el equipo Kawasaki Racing en los circuitos del campeonato WorldSBK. Consigue el toque racing definitivo y mejora el paso por curva de tu moto con estos alerones Downforce Sport.

Se entregan estudios aerodinámicos con la mayoría de nuestros alerones.

ALERONES DOWNFORCE LATERALES RACE



* Consulta disponibilidad para modelos de motocicleta en www.piig.tv tecleando en la ventana de búsqueda: **ALERONES RACE**



NO DRILL

AERODYNAMIC

CUERPO

TPU con adhesivo 3M

N Negro

COLOR DEL DEFLECTOR

H Ahumado

N Negro

R Rojo

V Verde - Polimetilmetacrilato 3 mm.



REF. 20543N

**ANTI-WHEELIE****ANTI SHIMMIE**

Más estabilidad en rectas.

**DOWNFORCE**

Más aplomo en frenada.

**ESTABILIDAD**

Más estabilidad en cambios de dirección.

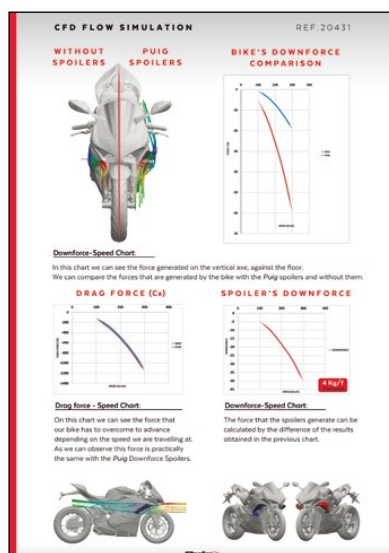

Se componen por dos elementos:

- Soportes inyectados en plástico flexible color negro que se adaptan perfectamente al carenado de tu moto mediante un adhesivo 3M dual lock, fuerte, resistente y duradero, pero que se puede quitar y no daña ni requiere hacer agujeros en tu carenado.
- Alerón en forma cerrada, que está fabricado en material acrílico de 4 mm. a escoger color, siguiendo las normativas de seguridad, con cantos redondeados de radio >2 mm., material de gran rigidez y ligereza perfecto para recibir la presión aerodinámica y traducirla en downforce de manera directa.

Este producto, extraído de la experiencia de la marca en el campeonato de Moto GP, consigue aportar una mayor presión de aire en el tren delantero en tramos de alta velocidad y mejorar el paso por curva.

Se entregan estudios aerodinámicos con la mayoría de nuestros alerones.

ALERONES DOWNFORCE FRONTALES GP



* Consulta disponibilidad para modelos de motocicleta en www.puig.tv tecleando en la ventana de búsqueda: **ALERONES GP**



NO DRILL

AERODYNAMIC

CUERPO

TPU 4 mm.

 N Negro

COLOR DEL DEFLECTOR

 A Azul

 H Ahumado

 N Negro

 R Rojo

 W Transparente



REF. 20508N



ANTI-WHEELIE



ANTI SHIMMIE

Más estabilidad en rectas.



DOWNFORCE

Más aplomo en frenada.



ESTABILIDAD

Más estabilidad en cambios de dirección.

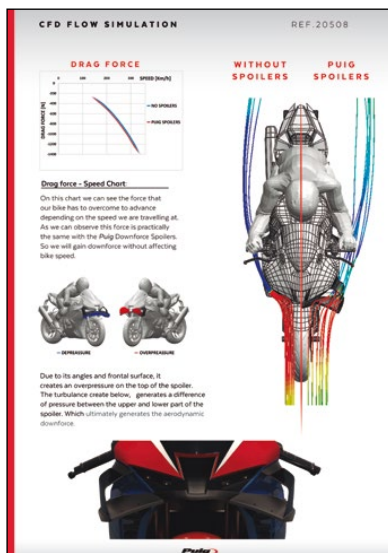

El nuevo alerón frontal GP es el fruto de los conocimientos y tecnologías más avanzadas en el campo del motociclismo de competición, y ha sido diseñado y fabricado íntegramente en Barcelona.

Fabricado en ABS de 4 mm., material altamente resistente ante los impactos, con acabado en color negro mate, proporcionará a tu vehículo un nuevo plus aerodinámico, además de dotarla de un carácter deportivo y elegante acorde a la estética de tu motocicleta.

Su adhesión a tu moto será una tarea sencilla y rápida, sin necesidad de tener conocimientos mecánicos específicos ni herramientas y sin requerir agujeros para el montaje.

Se entregan estudios aerodinámicos con la mayoría de nuestros alerones.

ALERONES DOWNFORCE LATERALES NAKED



* Consulta disponibilidad para modelos de motocicleta en www.puig.tv tecleando en la ventana de búsqueda: **LATERALES NAKED**



NO DRILL

AERODYNAMIC

CUERPO

TPU 4 mm.

N Negro

COLOR DEL DEFLECTOR

A Azul

F Ahumado Oscuro

J Negro Mate

N Negro

R Rojo

T Naranja

V Verde - ABS 4 mm.



REF. 20380R

**ANTI-WHEELIE****ANTI SHIMMIE**

Más estabilidad en rectas.

**DOWNFORCE**

Más aplomo en frenada.

**ESTABILIDAD**

Más estabilidad en cambios de dirección.

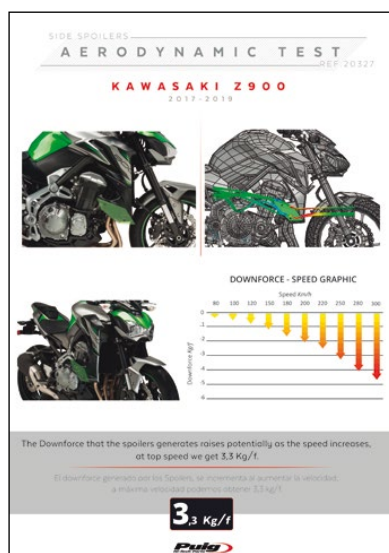

Los alerones Naked se componen de:

- Tapas-alerón en material ABS negro mate, que se instalan fácilmente en tu moto por medio de unos soportes metálicos con acabado anticorrosión en color negro, ligeros y resistentes.
- Deflectores, que se fabrican en material acrílico CN de 4 mm. de grosor y de color a escoger (colores definidos según modelos). Estos deflectores tienen un canto redondeado de \varnothing 4 mm. para la mayor seguridad del piloto.

Los Alerones NAKED son una adaptación de las innovaciones más punteras de la competición en el campo de la aerodinámica aplicadas a tu moto, aportándole las mejores prestaciones y un estilo deportivo incomparable. Diseñados y fabricados en Barcelona con las tecnologías más avanzadas para conseguir un producto técnico y con la mejor estética y acabados.

Se entregan estudios aerodinámicos con la mayoría de nuestros alerones.

ALERONES DOWNFORCE FRONTALES NAKED



* Consulta disponibilidad para modelos de motocicleta en www.puig.tv tecleando en la ventana de búsqueda: **FRONTALES NAKED**



NO DRILL

AERODYNAMIC

COLOR DEL DEFLECTOR

● J Negro Mate - ABS 3 mm.



REF. 3482J



ANTI-WHEELIE



ANTI SHIMMIE

Más estabilidad en rectas.



DOWNFORCE

Más aplomo en frenada.



ESTABILIDAD

Más estabilidad en cambios de dirección.

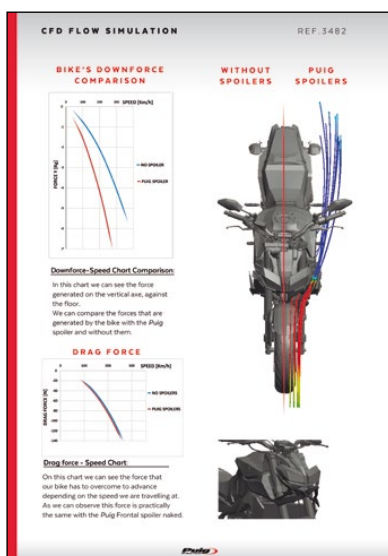

Potencia la estética y el carácter deportivo, además de mejorar la faceta aerodinámica, de tu moto con el alerón frontal Naked de Puig.

Diseñado en Barcelona con las más innovadoras tecnologías, el nuevo alerón frontal Naked está fabricado en ABS negro mate de 3 mm. de grosor, material altamente resistente a cualquier tipo de impacto, que proporciona a tu moto ese look agresivo a la par que elegante que buscas.

El montaje será una tarea sencilla y rápida, sin necesidad de tener conocimientos específicos en mecánica ni es necesario afectar ninguna zona crítica de la moto, ya que se fija al vehículo a través de un soporte metálico de 3 mm. de grosor.

Se entregan estudios aerodinámicos con la mayoría de nuestros alerones.

1

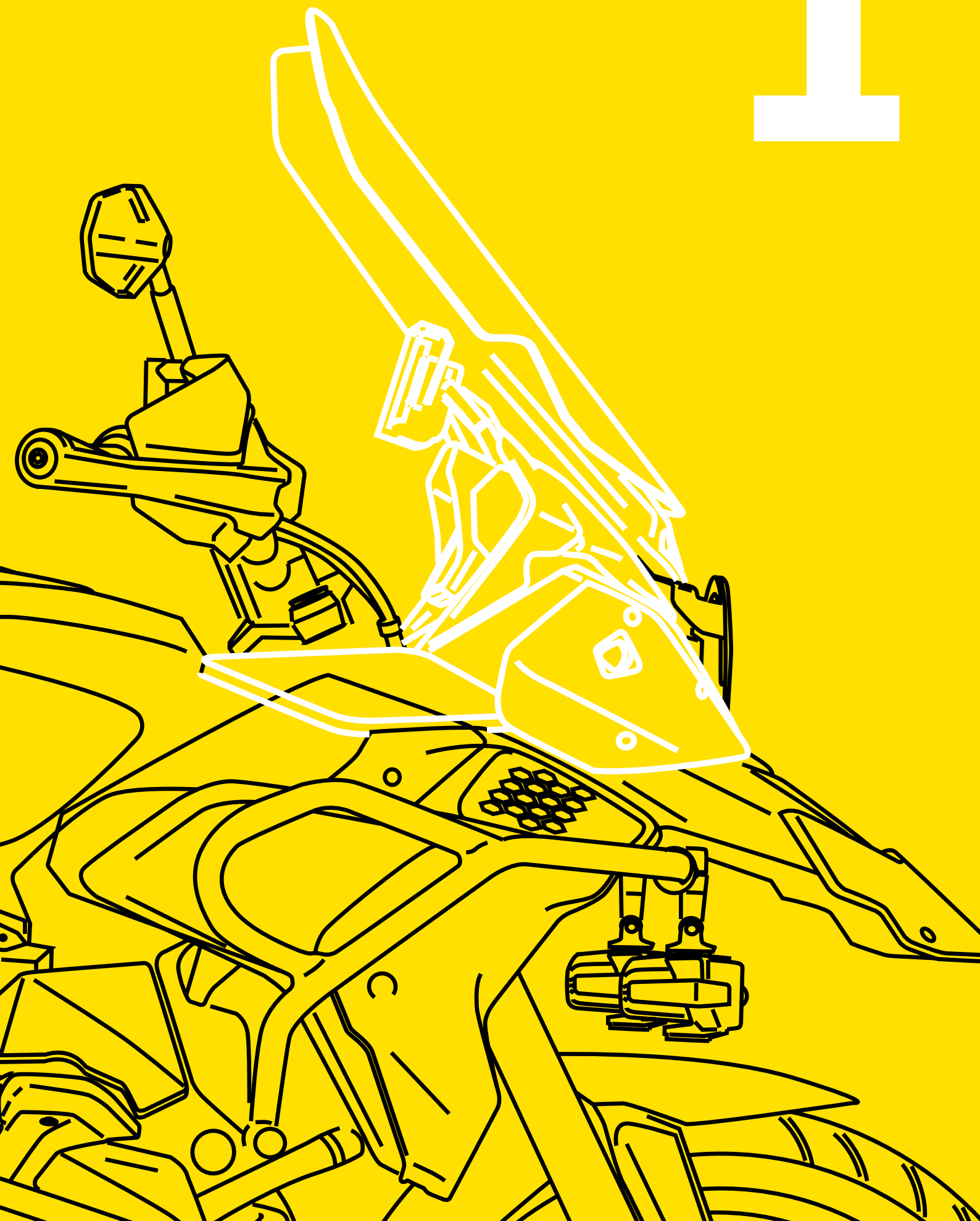

ZONA SUPERIOR FRONTAL

BATWING SML	144	CÚPULA R-RACER	54
CARENABRIS AMERICA I	122	CÚPULA RACING	56
CARENABRIS AMERICA II	123	CÚPULA REGULABLE	68
CARENABRIS AMERICA III	124	CÚPULA SPORT	58
CARENABRIS BAT	100	CÚPULA TOURING	60
CARENABRIS CHOPPER	118	CÚPULA TOURING CON VISERA	64
CARENABRIS CITY TOURING	148	CÚPULA TOURING PLUS	62
CARENABRIS COCKPIT	107	CÚPULA TOURING PLUS CON VISERA	66
CARENABRIS CUSTOM I	113	CÚPULA Z-RACING	52
CARENABRIS CUSTOM II	114	DEFLECTORES FRONTALES EXTENDED	93
CARENABRIS DAYTONA III	121	DEFLECTORES PARA CÚPULAS Y CARENABRIS	90
CARENABRIS DAYTONA IV	120	DEFLECTORES SUPERIORES	94
CARENABRIS FLANKER	98	E.R.S. (SISTEMA DE REGULACIÓN ELECTRÓNICO)	78
CARENABRIS GTS SPORT	146	M.E.M. (SISTEMA DE REGULACIÓN MANUAL)	76
CARENABRIS GTS TOURING	147	MANOPLAS	153
CARENABRIS HIGHWAY	119	PLACA FRONTAL ABS	132
CARENABRIS MITO	101	PLACA FRONTAL ALUMINIO	130
CARENABRIS NAKED	105	PROTECTOR DASHBOARD	154
CARENABRIS NEW GENERATION	96	RETROVISIONS	128
CARENABRIS PLUS	112	SEMICARENADO ANARCHY	140
CARENABRIS RAFALE	99	SEMICARENADO DARK NIGHT	142
CARENABRIS RANGER	115	SEMICARENADO FURY	136
CARENABRIS RAPTOR	106	SEMICARENADO MIRAGE	138
CARENABRIS ROADSTER	117	SEMICARENADO RALLY	74
CARENABRIS T.S.	151	SEMICARENADOS	126
CARENABRIS T.X.	152	SOPORTE REFUERZO	70
CARENABRIS TOP	111	TAPAS RELOJES	92
CARENABRIS TOURING I	116	TORNILLERÍA	72
CARENABRIS TOURING II	104	VISERAS MULTIREGULABLES 2.0 CLIP-ON	84
CARENABRIS TRAFIC	149	VISERAS MULTIREGULABLES 2.0 FIJADAS CON TORNILLOS	82
CARENABRIS TREND	103	VISERAS MULTIREGULABLES CLIP-ON	88
CARENABRIS UP&DOWN	102	VISERAS MULTIREGULABLES FIJADAS CON TORNILLOS	86
CARENABRIS URBAN	150		
CARENABRIS VISION	110		
CARENABRIS WAVE	108		
CARENABRIS WINDY	109		
CARENABRIS PARA MAXISCOOTERS	80		
CÚPULA HIGH-ROAD	134		

CÚPULA Z-RACING



* Consulta disponibilidad para modelos de motocicleta en www.puig.tv tecleando en la ventana de búsqueda: **ZRACING**



A Azul



C Símil Carbono

F Ahumado Oscuro



G Amarillo

H Ahumado



N Negro

R Rojo



T Naranja

V Verde



W Transparente



REF. 20541H



La cúpula Z-Racing consigue el equilibrio perfecto entre un atractivo diseño deportivo y un aumento de la protección aerodinámica para el piloto.

Más alta que la cúpula original, sus estudiadas formas incluyen aristas que desvían el aire hacia los laterales, evitando que impacte sobre el casco y parte superior del torso del piloto.

Está fabricada en material acrílico de alto impacto de 3 mm, garantizando una excelente durabilidad y una perfecta transparencia. Tiene cantos redondeados de 2 mm, cumpliendo con la normativa del TÜV alemán.

Disponible en una amplia gama de colores.

Se entregan estudios aerodinámicos con la mayoría de nuestras cúpulas.

NOTA: Para reemplazar o cambiar la tornillería de su cúpula, **consultar página 72.**

CÚPULA R-RACER



* Consulta disponibilidad para modelos de motocicleta en www.puig.tv tecleando en la ventana de búsqueda: **RACER**



F Ahumado Oscuro

N Negro

H Ahumado

W Transparente



REF. 20540H



Desarrollada gracias a la experiencia de Puig en la más alta competición como MotoGP y WorldSBK, la cúpula R-Racer es más alta que la cúpula original y la Z-Racing de Puig, ofreciendo una mejor protección aerodinámica y un excelente campo de visión a través gracias a su diseño sin aristas a la vez que mantiene un atractivo look deportivo.

Fabricada con acrílico de alto impacto de 3 mm, material que ofrece una gran durabilidad y una perfecta transparencia. Tiene cantos redondeados de 2 mm, cumpliendo con la normativa del TÜV alemán.

Disponible en color transparente, ahumado claro, ahumado oscuro y negro.

Se entregan estudios aerodinámicos con la mayoría de nuestras cúpulas.

NOTA: Para reemplazar o cambiar la tornillería de su cúpula, consultar página 72.

CÚPULA RACING



* Consulta disponibilidad para modelos de motocicleta en www.puig.tv tecleando en la ventana de búsqueda: **RACING**



 **A** Azul

 **F** Ahumado Oscuro

 **H** Ahumado

 **R** Rojo

 **V** Verde

 **C** Símil Carbono

 **G** Amarillo

 **N** Negro

 **T** Naranja

 **W** Transparente



AERODYNAMIC



REF. 20471N



Derivada de la competición y más alta que la original, la doble altura ofrece una mayor protección ideal para los trayectos urbanas como también para circuito y autopistas. Además aporta un atractivo look personalizado sin descuidar la protección aerodinámica del piloto.

Está fabricada con resistente material acrílico de alto impacto de 3 mm. y dispone de cantos redondeados de 2 mm. para aumentar la seguridad del piloto, cumpliendo con la normativa del TÜV alemán. Está disponible en varios colores.

Se entregan estudios aerodinámicos con la mayoría de nuestras cúpulas.

NOTA: Para reemplazar o cambiar la tornillería de su cúpula, **consultar página 72.**

CÚPULA SPORT



* Consulta disponibilidad para modelos de motocicleta en www.puig.tv tecleando en la ventana de búsqueda: **SPORT**



A Azul

C Símil Carbono

F Ahumado Oscuro

G Amarillo

H Ahumado

N Negro

R Rojo

T Naranja

V Verde

W Transparente



REF. 20460F

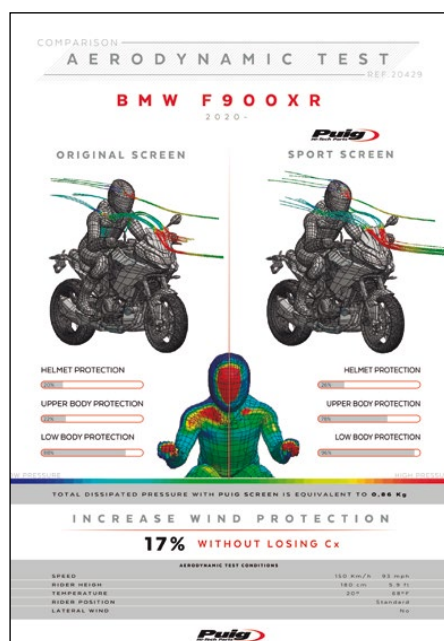

Con un atractivo diseño deportivo y unas dimensiones más compactas que el modelo original, la cúpula Sport ofrece una gran polivalencia ya que es idónea tanto para trayectos urbanos como para la conducción Offroad gracias a su campo de visión despejado. Además, es compatible con las motos que incorporan un mecanismo elevador de pantalla.

Está fabricada en material acrílico de 3 ó 4 mm de grosor, ofreciendo una excelente resistencia y transparencia. Con cantos redondeados de 2 mm, para mayor seguridad cumpliendo con la normativa del TÜV alemán.

Disponible en varios colores para poder elegir la que mejor combine con la moto.

Se entregan estudios aerodinámicos con la mayoría de nuestras cúpulas.

NOTA: Para reemplazar o cambiar la tornillería de su cúpula, **consultar página 72.**

CÚPULA TOURING



* Consulta disponibilidad para modelos de motocicleta en www.piig.tv tecleando en la ventana de búsqueda:

TOURING



A Azul

H Ahumado

F Ahumado Oscuro

N Negro

W Transparente



REF. 21393H



Puig Hi-Tech Parts
AERODYNAMIC TEST COMPARISON
BMW R1200 GS 13'- Ref: 6486

SCREEN TYPE	HELMET PROTECTION	UPPER BODY PROTECTION	LOW BODY PROTECTION
OEM SCREEN	~10%	~20%	~10%
PUIG SCREEN	~90%	~80%	~50%

AERODYNAMIC TEST CONDITIONS

SPEED	150 km/h (93 mph)
RIDER HEIGHT	180cm (5' 9" ft)
TEMPERATURE	20 °C (68 °F)
SCREEN POSITION	Lower position
LATERAL WIND	No

Total dissipated pressure with puig screen is equivalent to 2.95 Kg
 La presión disipada con la cúpula Puig equivale a 2.95 Kilogramos - Fuerza

95% IMPROVED AERODYNAMIC WIND PROTECTION WITH PUIG SCREEN
 Aumento de la protección aerodinámica con la cúpula PUIG

info@puig.tv - www.puig.tv

La cúpula Touring es el accesorio ideal para los pilotos que quieran aumentar considerablemente la protección aerodinámica sin afectar al campo de visión.

Su moderno diseño se adapta perfectamente con la estética de las motos Adventure. Además, está disponible en color transparente, ahumado claro, ahumado oscuro y negro, para una mejor personalización.

Desarrollada con la tecnología del túnel de viento, dispone de un diseño en forma de V para desviar el aire hacia los laterales de forma limpia, sin turbulencias y ruidos molestos, evitando que impacte contra la cabeza y parte superior del torso del piloto.

Fabricada en material acrílico de 4 mm. de grosor, ofreciendo una excelente resistencia y transparencia. Con cantos redondeados de 2 mm, para mayor seguridad cumpliendo con la normativa del TÜV alemán.

Si usted busca mas protección, puede montar nuestras viseras multiregulables que se adaptan a las pantallas OEM o a su pantalla PUIG (**ver página 82-89**), o comprobar visera recomendada para su moto en nuestra web **www.puig.tv**

Se entregan estudios aerodinámicos con la mayoría de nuestras cúpulas.

NOTA: Para reemplazar o cambiar la tornillería de su cúpula, **consultar página 72.**

CÚPULA TOURING PLUS



* Consulta disponibilidad para modelos de motocicleta en www.puig.tv tecleando en la ventana de búsqueda: **TOURING PLUS**



A Azul

H Ahumado

F Ahumado Oscuro

N Negro

W Transparente



REF. 20816F



Pensada para los usuarios más ruteros que buscan la máxima protección aerodinámica, la cúpula Touring Plus es más alta que la de serie y que el modelo Touring de Puig.

Manteniendo un moderno diseño que se adapta perfectamente con la estética de las motos Adventure. Está disponible en color transparente, ahumado claro, ahumado oscuro y negro, para una mejor personalización.

Desarrollada con la tecnología del túnel de viento, dispone de un diseño en forma de V para desviar el aire hacia los laterales de forma limpia, sin turbulencias y ruidos molestos, evitando que impacte contra la cabeza y parte superior del torso del piloto. Lo que mejora considerablemente el confort en la conducción y la reducción de la fatiga, ideal para largas rutas.

Fabricada en material acrílico de 4 mm. de grosor, ofreciendo una excelente resistencia y transparencia. Con cantos redondeados de 2 mm, para mayor seguridad cumpliendo con la normativa del TÜV alemán.

Si usted busca mas protección, puede montar nuestras viseras multiregulables que se adaptan a las pantallas OEM o a su pantalla PUIG (ver página 82-89), o comprobar visera recomendada para su moto en nuestra web www.puig.tv

Se entregan estudios aerodinámicos con la mayoría de nuestras cúpulas.

NOTA: Para reemplazar o cambiar la tornillería de su cúpula, **consultar página 72.**

CÚPULA TOURING CON VISERA



* Consulta disponibilidad para modelos de motocicleta en www.piig.tv tecleando en la ventana de búsqueda: **TOURING VISERA**



- H Ahumado
- W Transparente



REF. 3818H

HAY CUATRO MODELOS DE VISERAS DISPONIBLES SEGÚN LA PANTALLA:

VS1

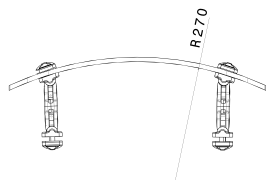
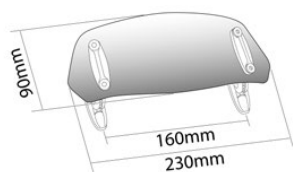

VS2

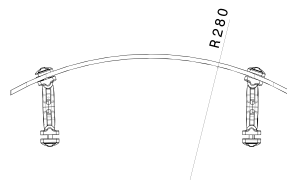
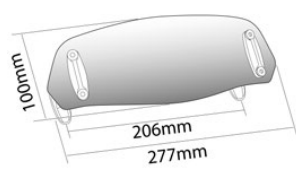

VS3

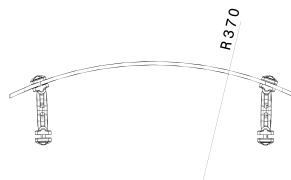
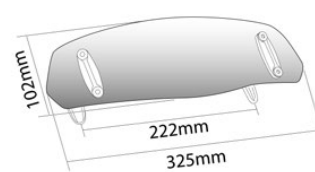

VS4

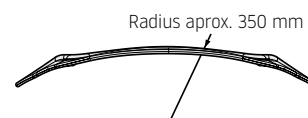
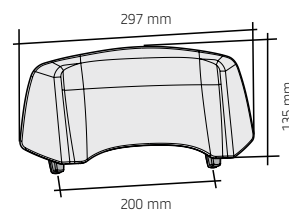

Cúpula Touring con visera multirregulable fijada por tornillos incorporada de origen. De este modo el piloto puede elegir en cualquier momento y de forma rápida y sencilla si necesita un extra de protección aerodinámica.

De mayores dimensiones que la cúpula original, está desarrollada con la tecnología del túnel de viento con un diseño en forma de V para desviar el aire hacia los laterales de forma limpia, sin turbulencias y ruidos molestos, evitando que impacte contra la cabeza y parte superior del torso del piloto. Mejorando el confort de conducción y reduciendo la fatiga.

Fabricada en material acrílico de 4 mm. de grosor, ofrece una excelente resistencia y transparencia. Tiene cantos redondeados de 2 mm, para mayor seguridad cumpliendo con la normativa del TÜV alemán. Disponible en color ahumado claro a juego con la visera.

NOTA: Para reemplazar o cambiar la tornillería de su cúpula, **consultar página 72.**

CÚPULA TOURING PLUS CON VISERA



* Consulta disponibilidad para modelos de motocicleta en www.piaggio.tv tecleando en la ventana de búsqueda: **PLUS VISERA**





REF. 20816H

HAY CUATRO MODELOS DE VISERAS DISPONIBLES SEGÚN LA PANTALLA:

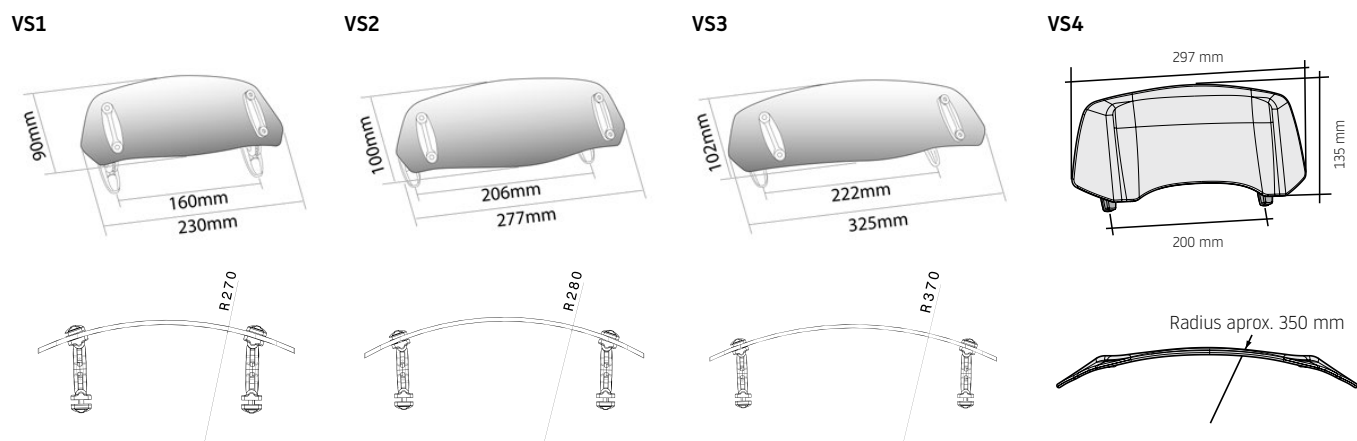

Aumenta aún más la protección aerodinámica de la cúpula Touring Plus al incorporar una visera multirregulable fijada por tornillos. Ideal para los pilotos más altos que busquen una mejor protección en la zona de la cabeza.

De mayores dimensiones que la cúpula original y que el modelo Touring de Puig, está desarrollada con la tecnología del túnel de viento con un diseño en forma de V para desviar el aire hacia los laterales de forma limpia, sin turbulencias y ruidos molestos, evitando que impacte contra la cabeza y parte superior del torso del piloto. Mejorando el confort de conducción y reduciendo la fatiga.

Fabricada en material acrílico de 4 mm. de grosor, ofrece una excelente resistencia y transparencia. Tiene cantos redondeados de 2 mm, para mayor seguridad cumpliendo con la normativa del TÜV alemán. Disponible en color ahumado claro a juego con la visera.

NOTA: Para reemplazar o cambiar la tornillería de su cúpula, **consultar página 72.**

CÚPULA REGULABLE



* Consulta disponibilidad para modelos de motocicleta en www.piig.tv tecleando en la ventana de búsqueda: **CUPULA REGULABLE**



- | | | |
|--|---|---|
| <input checked="" type="checkbox"/> A Azul | <input type="checkbox"/> H Ahumado | |
| <input type="checkbox"/> F Ahumado Oscuro | <input checked="" type="checkbox"/> N Negro | <input type="checkbox"/> W Transparente |

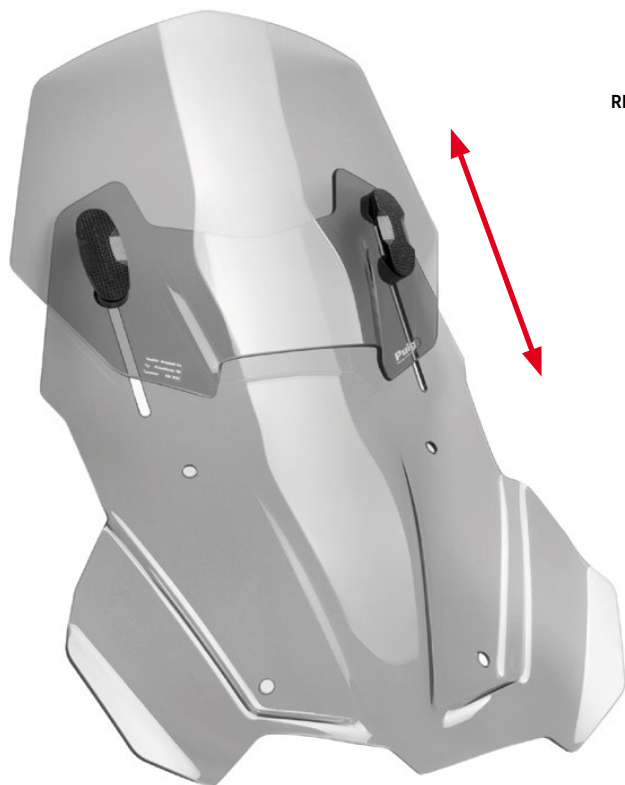
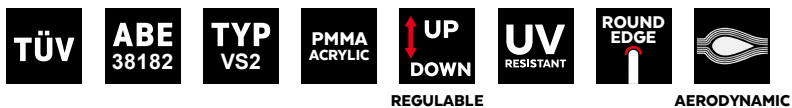

REF. 3179H



Gracias a la incorporación de un mecanismo regulable se puede elevar la altura de la pantalla de forma rápida y sencilla, adaptándose inmediatamente a las necesidades de cada situación y tipo de ruta, Offroad, ciudad, carretera...

De mayores dimensiones que la cúpula original, esta polivalente cúpula dispone de un estudiado diseño desarrollado con la tecnología del túnel de viento, que desvía el aire hacia los laterales de forma limpia, sin turbulencias y ruidos molestos, evitando que impacte contra la cabeza y parte superior del torso del piloto. Mejorando el confort de conducción y reduciendo la fatiga.

Fabricada en metacrilato de alto impacto, ofrece una excelente resistencia y transparencia. Tiene cantos redondeados para mayor seguridad del piloto.

Disponible en varios colores para poder elegir la que mejor combine con la moto.

Se entregan estudios aerodinámicos con la mayoría de nuestras cúpulas.

NOTA: Para reemplazar o cambiar la tornillería de su cúpula, **consultar página 72.**

SOPORTE REFUERZO



* Consulta disponibilidad para modelos de motocicleta en www.piig.tv tecleando en la ventana de búsqueda: **SOPORTE REFUERZO**





REF. 7566N



El soporte refuerzo diseñado por Puig, aporta una rigidez extraordinaria al conjunto de la cúpula. Una vez montado y a diferencia de otros sistemas, no es necesario aflojar la tuerca para mover la cúpula.

Este mecanismo está diseñado para que realice su función en cualquier posición de la cúpula y sin regulación alguna.

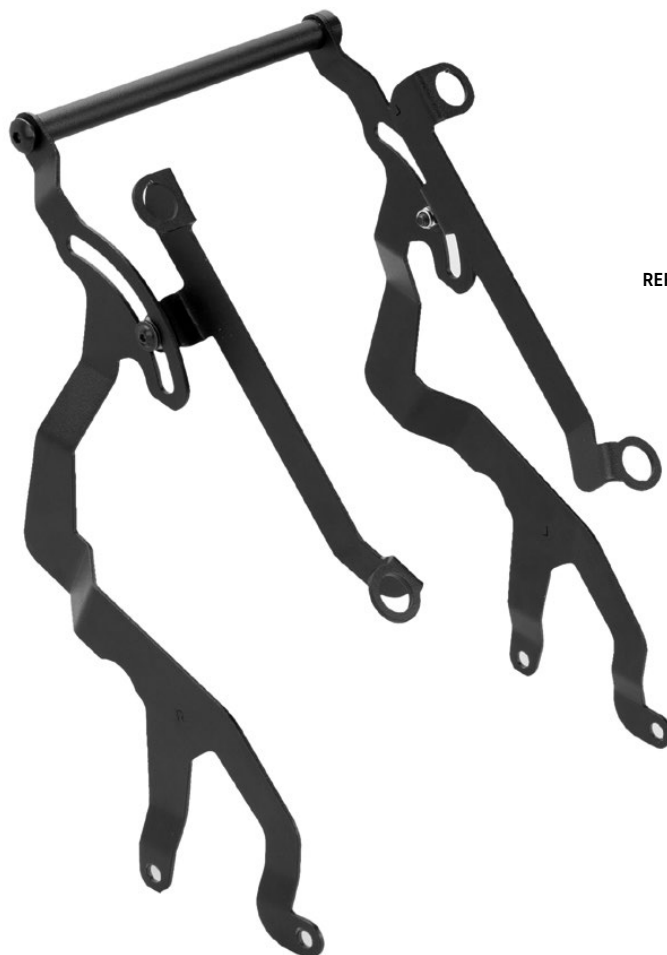

REF. 21334N

TORNILLERÍA



* Consulta disponibilidad para modelos de motocicleta en www.puig.tv tecleando en la ventana de búsqueda:

TORNILLERÍA



TORNILLERÍA CÚPULAS

MODELO	REF.	AGLNPRV
BLISTER 8 TORNILLOS M5 CON TUERCAS	0956	5,27 €
BLISTER 8 TORNILLOS M5 CON SILENTBLOCKS	0957	9,60 €

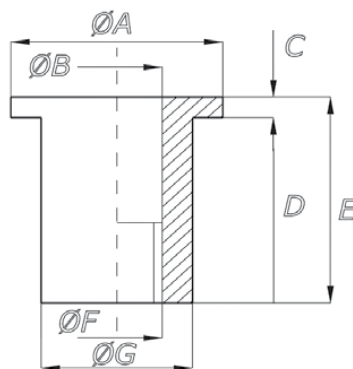

SILENTBLOCKS

AxBxCxDxE x G	REF.	N
14 x 6 x 1,5 x 13,5 x 15 x 10 M5	0714N	26,84 €
15 x 7 x 1,5 x 13,5 x 15 x 12,5 M6	0715N	27,79 €
14 x 5 x 1,5 x 11,5 x 13 x 10 M4	1887N	26,31 €

Con tuerca incorporada (bolsa 25 uds).

A Azul

L Lila

P Plata

G Amarillo

N Negro

R Rojo

V Verde

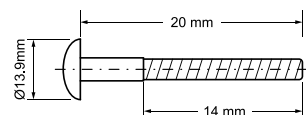
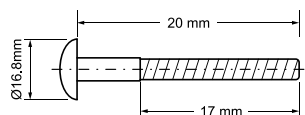
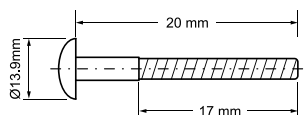
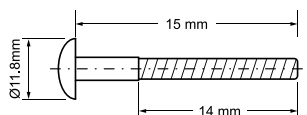

NEW!

TORNILLERÍA DE ALUMINIO PARA CÚPULAS, CARENADOS Y TAPAS

MODELO	REF.	AGLNPRV
BLISTER 6 TORNILLOS M5 x 15 Ø 11,8 mm.	21763	9,00 €
BLISTER 6 TORNILLOS M6 x 20 Ø 13,9 mm.	21764	9,50 €
BLISTER 6 TORNILLOS M6 x 20 Ø 16,8 mm.	21765	9,90 €
BLISTER 6 TORNILLOS M5 x 20 Ø 13,9 mm.	21766	9,50 €

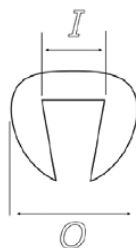

RIBETES

O x I	COLOR	REF.	ROLLO	HW
6,2 x 2,6	TRANSPARENTE	5843W	2 mts.	5,00 €
6,2 x 2,6	AHUMADO	5843H	2 mts.	5,00 €

H Ahumado

N Negro

W Transparente

SEMICARENADO RALLY



* Consulta disponibilidad para modelos de motocicleta en www.puig.tv tecleando en la ventana de búsqueda: **RALLY**



IMPACT
RESISTANT



UV
RESISTANT



NO DRILL



ROUND
EDGE



AERODYNAMIC



Ópticas
Led 10W

W Transparente



REF. 20548W



REF. 20507W

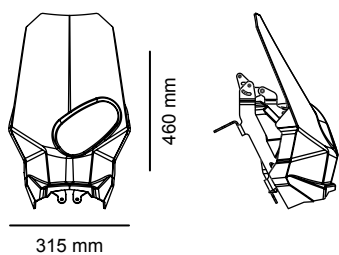

315 mm

460 mm



Los semicarenados se sirven con un kit de adhesivos que utiliza la misma estética y colores que la moto.



El kit Rally es un complemento para tu moto off-road que le va a permitir:

- Mejorar la aerodinámica gracias a la pantalla de policarbonato que redirige el aire, mejorando la protección del piloto.
- Mejorar la iluminación gracias a dos faros de LED si los comparamos a los originales de la moto.
- Instalar el sistema de navegación que mejor se le adapte a sus necesidades, ya sea un Roadbook, Teléfono Móvil o un GPS y ajustarlo en la posición que desee resistiendo a los golpes y saltos que se pueda encontrar en el camino. También cabe destacar que su sistema de navegación quedará 100% protegido por la pantalla a posibles impactos, piedras, polvo...



M.E.M. (SISTEMA DE REGULACIÓN MANUAL)



* Consulta disponibilidad para modelos de motocicleta en www.piig.tv tecleando en la ventana de búsqueda: **MEM**



**METALIC
MADE**

**UP
DOWN**

REGULABLE

**OEM
COMPATIBLE**



NO DRILL

N Negro



MECANISMO
REF. 9955N



MECANISMO
REF. 9955N



MECANISMO
REF. 20504N



POSICIÓN MÁS ALTA



POSICIÓN MÁS BAJA



Mecanismo compacto que te permite modificar la posición de la pantalla de tu moto sin herramientas para adaptarse a las diferentes situaciones que demande la ruta, subiéndola y aumentando la protección aerodinámica en vías rápidas o condiciones climáticas adversas, o reduciéndola en ciudad o conducción offroad para un campo visual amplio y sin interferencias, o para un look más deportivo.

Podrás accionar el mecanismo y colocar la pantalla en la posición que desees con un rápido y sencillo giro en las fijaciones, y volver a fijarla con sólo tus manos, sin necesidad de herramientas. El mecanismo sirve para tu pantalla OEM o para las pantallas Puig para tu moto.

Se entregan estudios aerodinámicos con la mayoría de nuestras cúpulas.

E.R.S. (SISTEMA DE REGULACIÓN ELECTRÓNICO)



* Consulta disponibilidad para modelos de motocicleta en www.puig.tv tecleando en la ventana de búsqueda: **ERS**

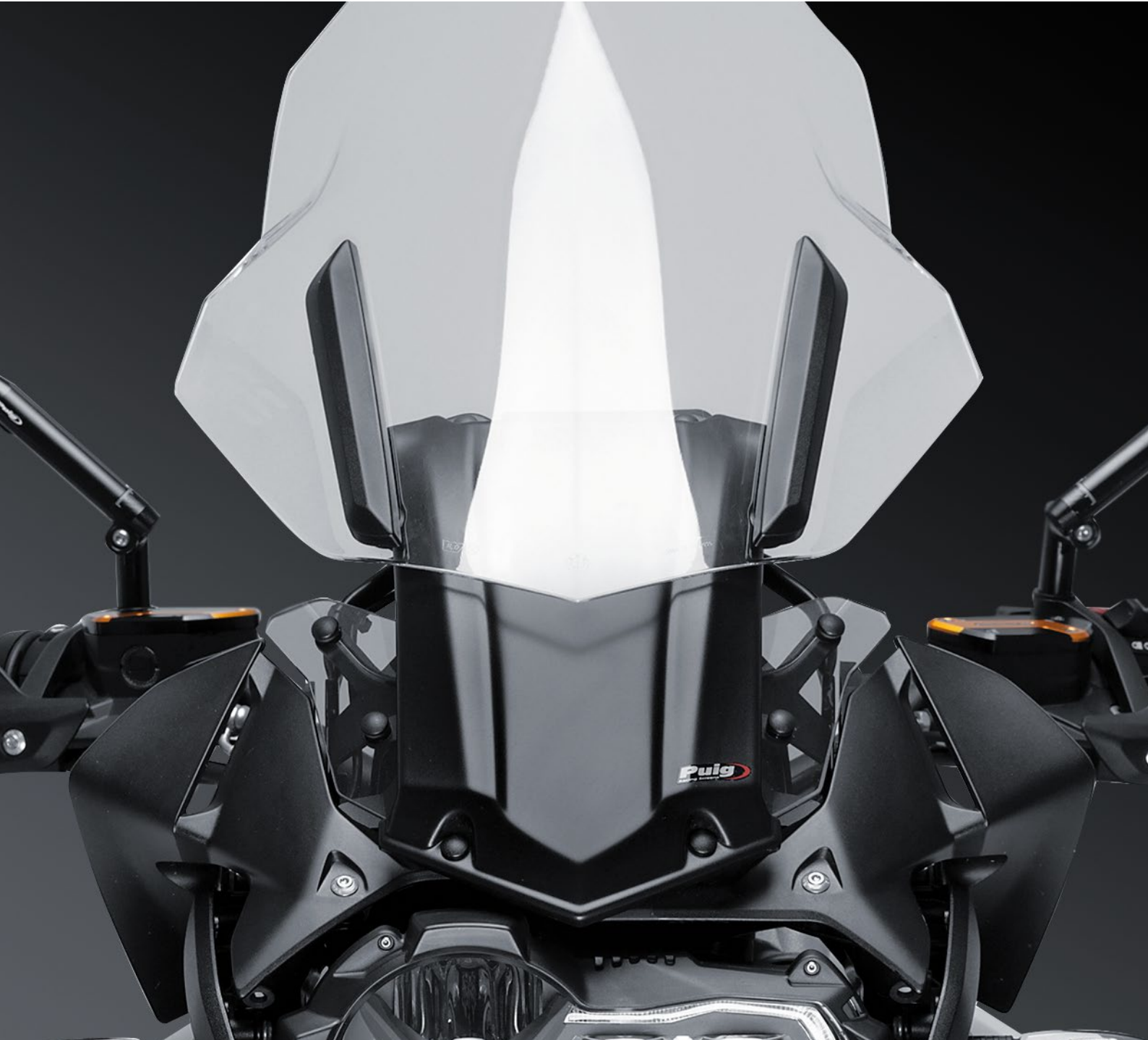

**METALIC
MADE**

**UP
DOWN**

REGULABLE

**OEM
COMPATIBLE**



NO DRILL

N Negro



AUTOMÁTICO



PLUG & PLAY



MECANISMO



POSICIÓN MÁS ALTA



POSICIÓN MÁS BAJA

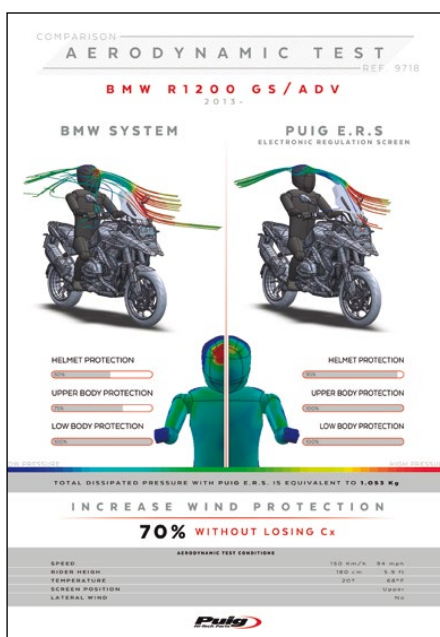

Mecanismo electrónico, de fácil montaje, que permite el movimiento de la pantalla de forma sencilla accionando un conmutador incluso pilotando la motocicleta.

Tiene un recorrido en altura de 150 mm. a regular a voluntad del piloto, según su altura y las condiciones meteorológicas.

Mejora el confort del piloto.

Se puede montar tanto con la cúpula Puig como la de origen, excepto referencia 3157N.

Se entregan estudios aerodinámicos con la mayoría de nuestras cúpulas.

CARENABRISES PARA MAXISCOOTERS



* Consulta disponibilidad para modelos de motocicleta en www.piig.tv tecleando en la ventana de búsqueda: **V-TECH LINE**



AERODYNAMIC

SPORT / SUPERSPORT

- F Ahumado Oscuro
- H Ahumado

- N Negro
- W Transparente

TOURING

- F Ahumado Oscuro
- H Ahumado

- J Negro Mate
- W Transparente

DESARROLLADAS EN EL TÚNEL DEL VIENTO VIRTUAL

El diseño v-tech line ha sido desarrollado en el túnel del viento para mejorar la estabilidad y penetración aerodinámica de origen con mayores dimensiones.

La forma angulosa en su parte central y lateral facilitan la canalización del aire redirigiéndolo a ambos lados del piloto, minimizando turbulencias y manteniendo el carácter radical de la pieza.

PUIG



OEM



Mejora el coeficiente aerodinámico y la protección contra el viento de un +24% de promedio.

PUIG

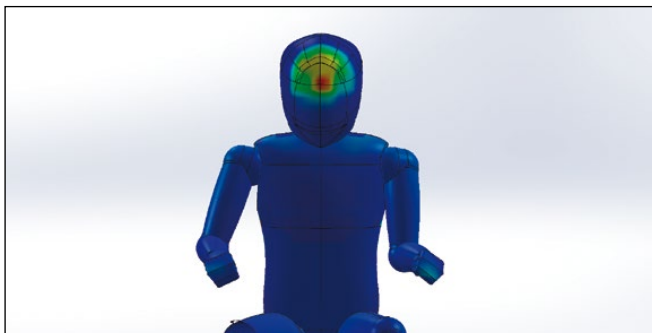

OEM

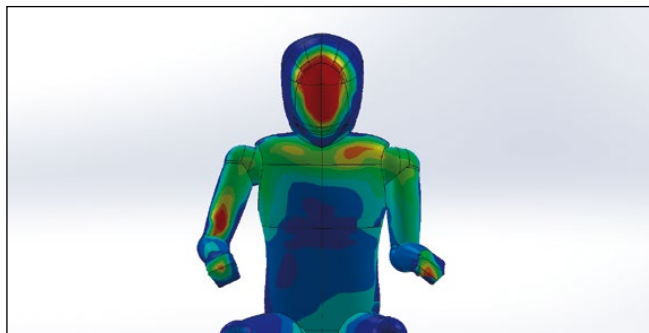

Comparativa de presión del viento con un V-Tech Line Puig y una OEM (presión viento).

MODELOS DE V-TECH LINE:

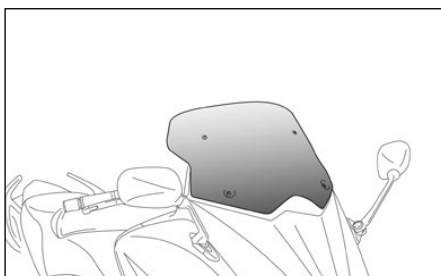

V-TECH LINE SUPERSPORT

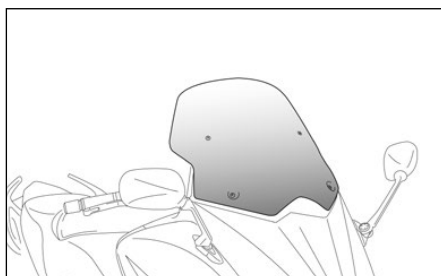

V-TECH LINE SPORT

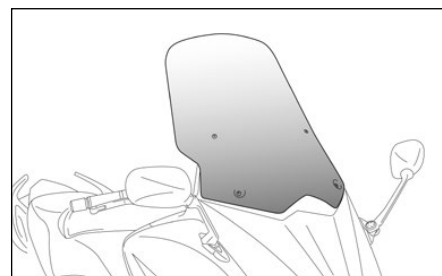

V-TECH LINE TOURING



Consultar estudio comparativo para nuestras pantallas V-TECH LINE en [nuestra web](#).

VISERAS MULTIREGULABLES 2.0 FIJADAS CON TORNILLOS



* Consulta disponibilidad para modelos de motocicleta en www.puig.tv tecleando en la ventana de búsqueda: **VISERA**



IMPACT
RESISTANT

AERODYNAMIC

REGULABLE

VISERA

- H Ahumado
 W Transparente

MECANISMO

- N Negro

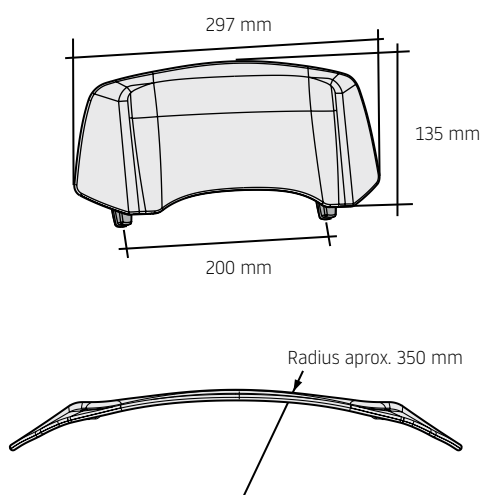

REF.	H W
20763	46,60 €

RECAMBIOS	REF.	H W	N
JUEGO MECANISMOS REGULABLES	20766N		17,90 €
RECAMBIO VISERA (325 x 140 mm.)	20765	36,00 €	

Las viseras multiregulables fijadas con tornillos se pueden montar tanto en las cúpulas PUIG como en las cúpulas originales de su moto. Las viseras multiregulables son regulables en inclinación y en altura.

Compruebe la compatibilidad y las referencias **en nuestra web**, para su cúpula OEM o Puig.

Si usted busca más protección, puede montar nuestras viseras multiregulables que se adaptan a las pantallas OEM o a su pantalla PUIG (**ver página 82-89**), o comprobar visera recomendada para su moto en nuestra web **www.puig.tv**

PROCEDIMIENTO DE MONTAJE

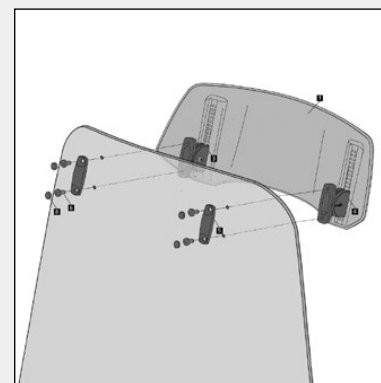
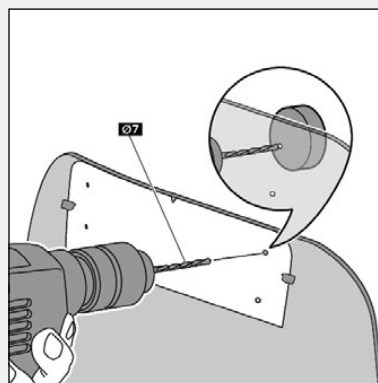
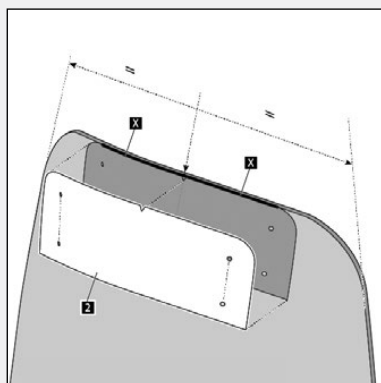

* Plantilla suministrada.

NOTA: Si la visera se suministra con la cúpula Puig, no será necesario realizar los agujeros porque ya vienen incorporados.

VISERAS MULTIREGULABLES 2.0 CLIP-ON



* Consulta disponibilidad para modelos de motocicleta en www.piig.tv tecleando en la ventana de búsqueda: **VISERA**



IMPACT
RESISTANT

AERODYNAMIC

REGULABLE

NO DRILL

VISERA

- H Ahumado
- W Transparente

MECANISMO

- N Negro

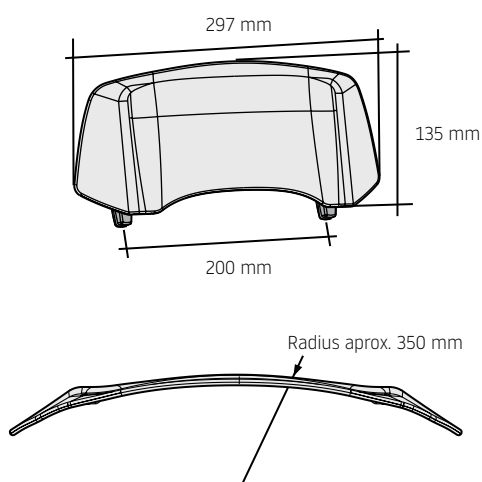

REF.	H W
20764	49,90 €

RECAMBIOS

	REF.	H W	N
JUEGO MECANISMOS REGULABLES	20767N		24,00 €
RECAMBIO VISERA (325 x 140 mm.)	20765	36,00 €	

Las viseras multiregulables con sistema Clip-On se pueden montar tanto en las cúpulas Puig como en las cúpulas originales de su moto. Las visera multiregulables son regulables en inclinación y altura.

Compruebe la compatibilidad de esta visera en **nuestra web**, para su cúpula OEM o Puig.

PROCEDIMIENTO DE MONTAJE

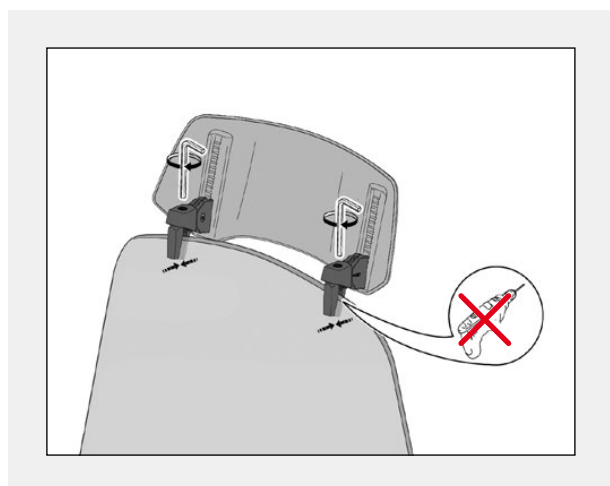

Apta para grosores de pantalla de entre 3 y 5 mm.

No es necesario agujerear la cúpula para sujetar la visera.

RECOMENDACIONES

REF. 20764 para cúpulas OEM de anchura mínima 220 mm.

VISERAS MULTIREGULABLES FIJADAS CON TORNILLOS



* Consulta disponibilidad para modelos de motocicleta en www.piig.tv tecleando en la ventana de búsqueda: **VISERA**



AERODYNAMIC

REGULABLE

VISERA

- H Ahumado
- W Transparente

MECANISMO

- N Negro

1.

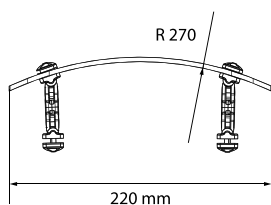
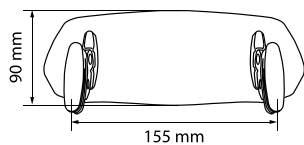

2.

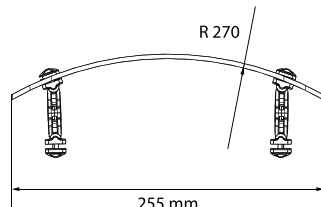
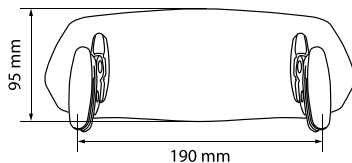

3.

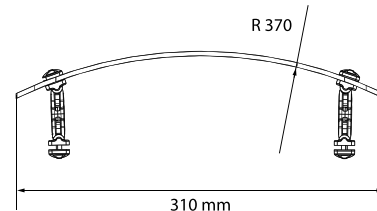
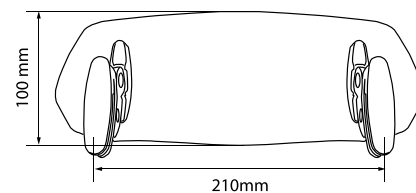

REF.	H W
6007	44,00 €

REF.	H W
5852	44,00 €

REF.	H W
5853	44,00 €

RECAMBIOS

	REF.	H W	N
JUEGO MECANISMOS REGULABLES	6271		29,70 €
RECAMBIO VISERA N.1 (220 x 90 mm.)	6268	24,00 €	
RECAMBIO VISERA N.2 (255 x 95 mm.)	6269	24,00 €	
RECAMBIO VISERA N.3 (310 x 100 mm.)	6270	24,00 €	

Las viseras multiregulables fijadas con tornillos se pueden montar tanto en las cúpulas PUIG como en las cúpulas originales de su moto. Compruebe la compatibilidad y las referencias en [nuestra web](#).

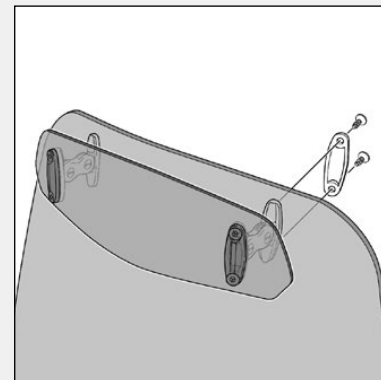
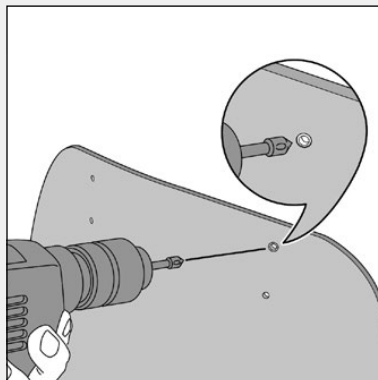
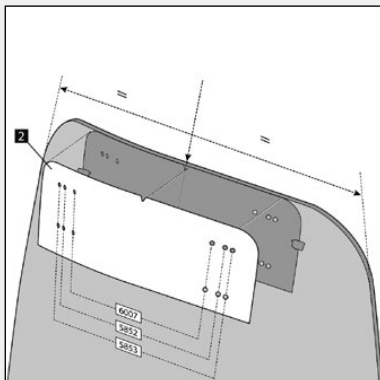
PROCEDIMIENTO DE MONTAJE

* Plantilla suministrada.

NOTA: Si la visera se suministra con la cúpula Puig, no será necesario realizar los agujeros porque ya vienen incorporados.

VISERAS MULTIREGULABLES CLIP-ON



* Consulta disponibilidad para modelos de motocicleta en www.piig.tv tecleando en la ventana de búsqueda: **VISERA**



IMPACT
RESISTANT



AERODYNAMIC



REGULABLE



NO DRILL

VISERA

- F Ahumado Oscuro
 H Ahumado

W Transparente

MECANISMO

- N Negro

1.

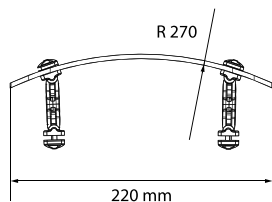
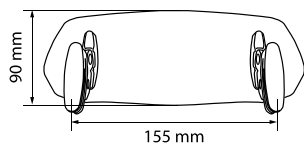

2.

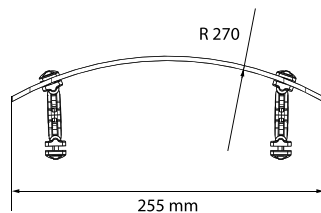
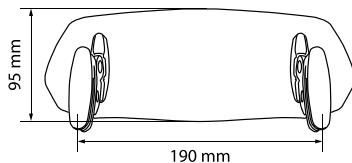

3.

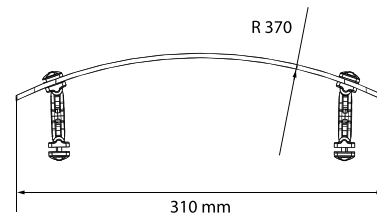
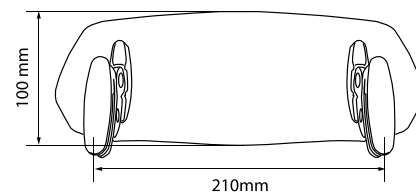

REF.	F H W
6319	75,00 €

REF.	F H W
6320	75,00 €

REF.	F H W
6375	75,00 €

RECAMBIOS

	REF.	F H W	N
JUEGO MECANISMOS REGULABLES	6799		52,80 €
RECAMBIO VISERA N.1 (220 x 90 mm.)	6871	25,68 €	
RECAMBIO VISERA N.2 (255 x 95 mm.)	6872	25,68 €	
RECAMBIO VISERA N.3 (310 x 100 mm.)	6873	25,68 €	

Las viseras multiregulables con sistema Clip-On se pueden montar tanto en las cúpulas Puig como en las cúpulas originales de su moto. Compruebe la compatibilidad y las referencias en [nuestra web](#).

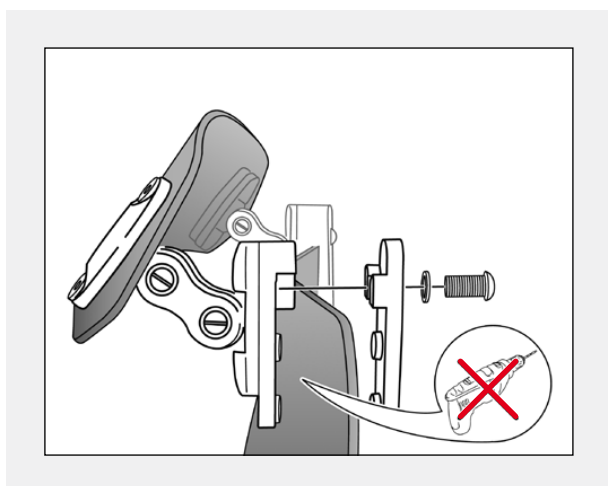
PROCEDIMIENTO DE MONTAJE

Apta para grosores de pantalla de entre 3 y 5 mm.

No es necesario agujerear la cúpula para sujetar la visera.

RECOMENDACIONES

REF. 6319 para cúpulas OEM de anchura mínima 180 mm.

REF. 6320 para cúpulas OEM de anchura mínima 226 mm.

REF. 6375 para cúpulas OEM de anchura mínima 242 mm.

DEFLECTORES PARA CÚPULAS Y CARENABRISES



* Consulta disponibilidad para modelos de motocicleta en www.puig.tv tecleando en la ventana de búsqueda:

VISERA

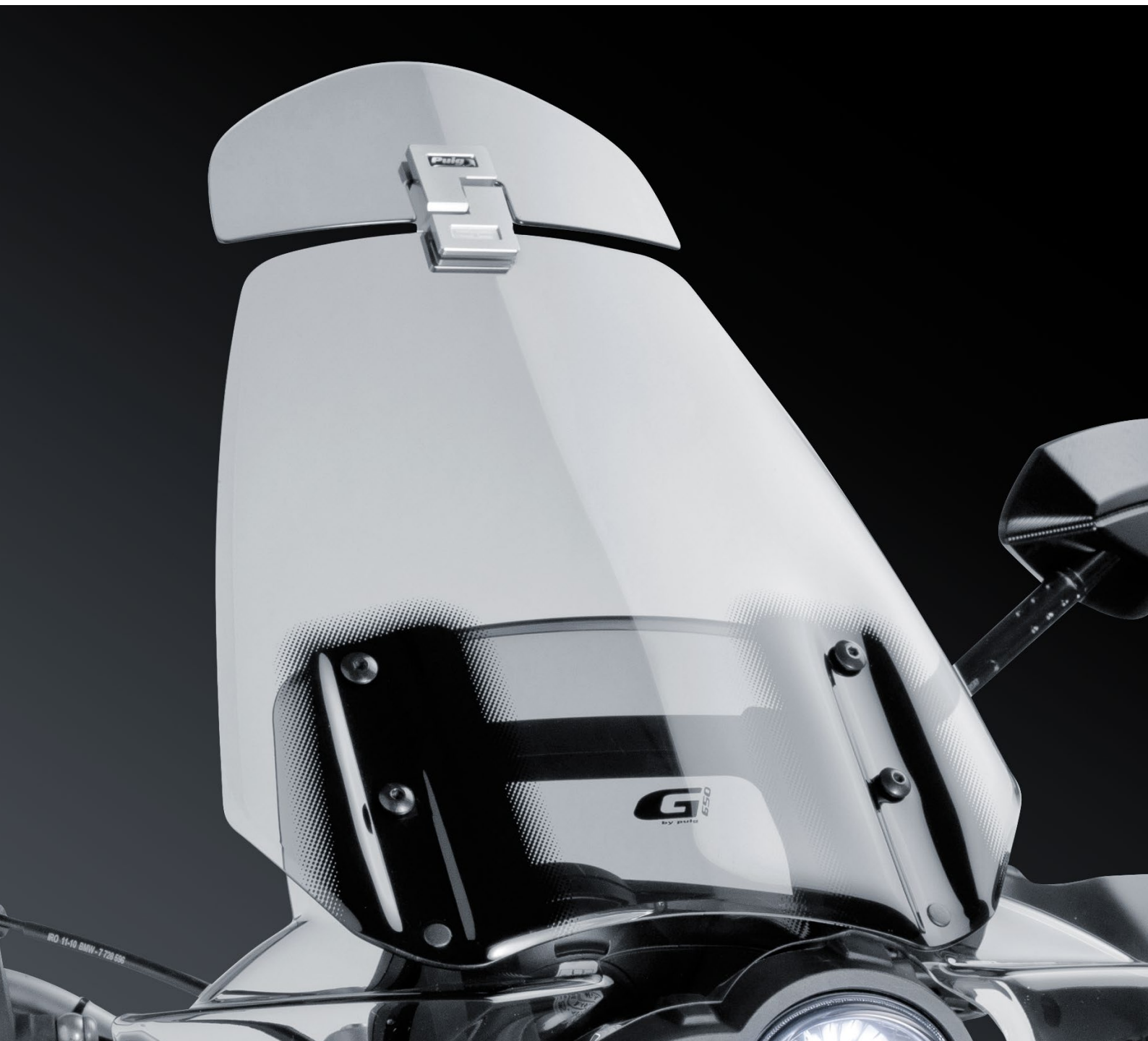

D Aluminio Anodizado

H Ahumado

W Transparente

REF. 4639H



REF. 4717H



1.

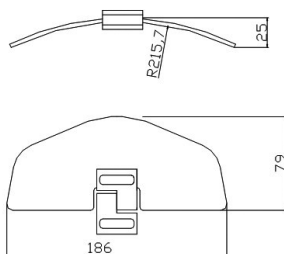

2.

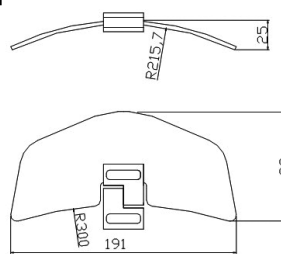
**RECAMBIOS**

	REF.	H	W	D
DEFLECTOR 1	4639	45,90 €	45,90 €	
DEFLECTOR 2	4717	45,90 €	45,90 €	
MECANISMO METÁLICO BASCULANTE	6878D			37,20 €

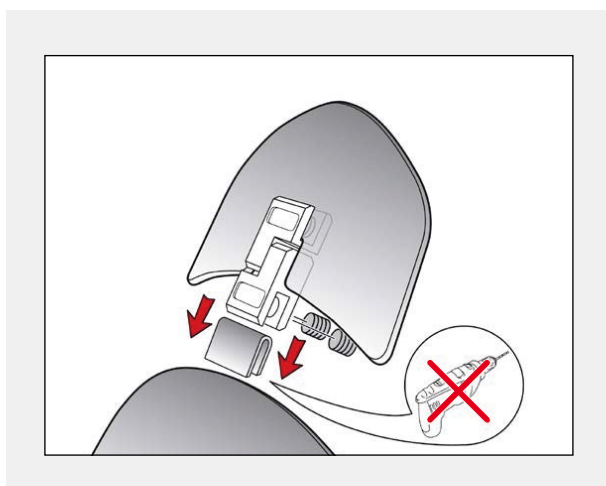
PROCEDIMIENTO DE MONTAJE

No es necesario agujerear la cúpula para sujetar el deflector.

TAPAS RELOJES



* Consulta disponibilidad para modelos de motocicleta en www.puig.tv tecleando en la ventana de búsqueda: **TAPAS RELOJES**

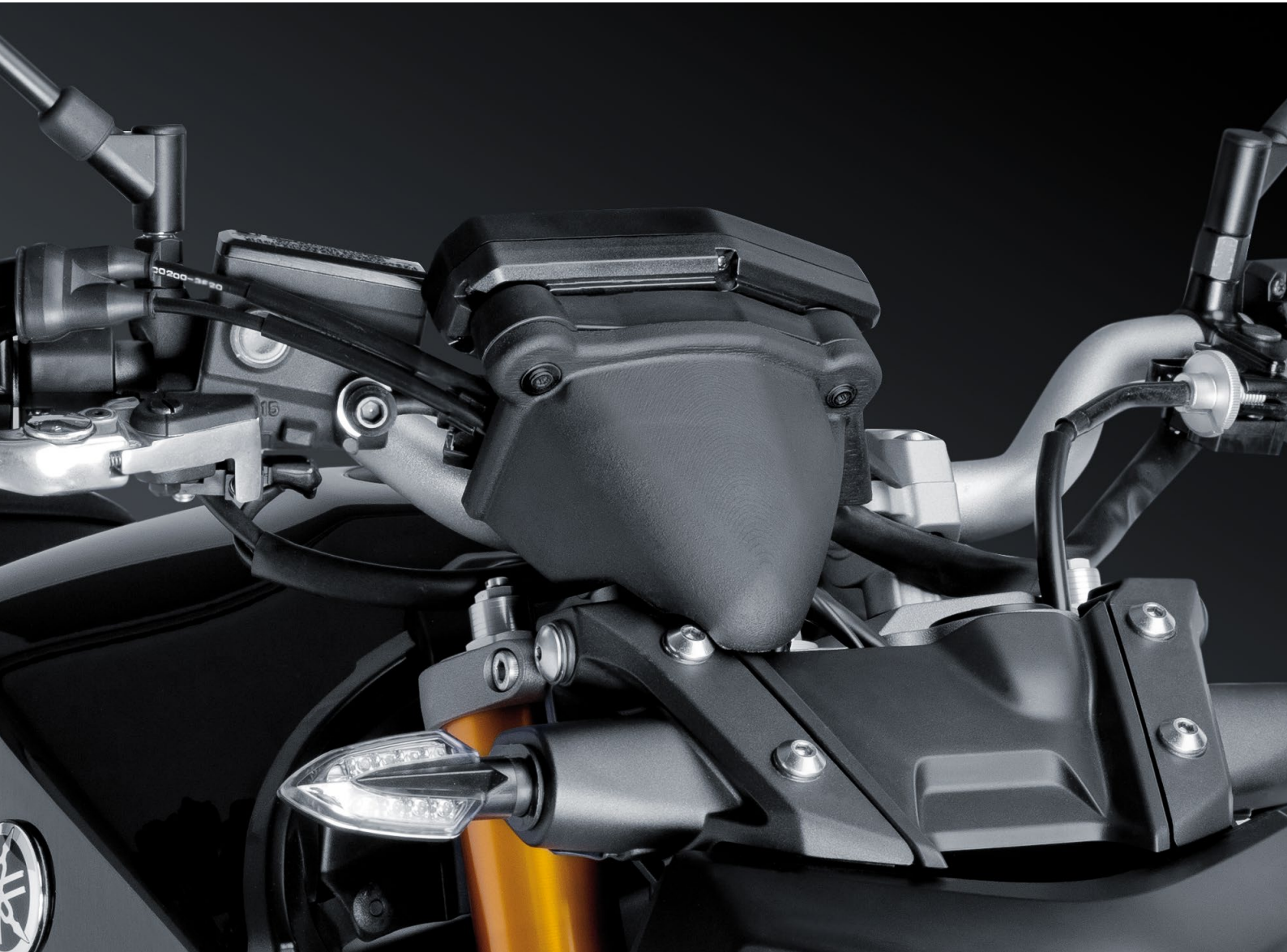

ABS



AERODYNAMIC

Pieza fabricada en ABS (negro mate) que logrará evitar cualquier impacto que pueda sufrir el cuadro de mandos de la motocicleta. Además, nos permitirá esconder y proteger el cableado, dándole un aspecto limpio a nuestro cuadro. La instalación de la carcasa es muy sencilla y viene acompañada de instrucciones precisas para una correcta fijación.



REF. 7515

J Negro Mate

DEFLECTORES FRONTALES EXTENDED



* Consulta disponibilidad para modelos de motocicleta en www.puig.tv tecleando en la ventana de búsqueda:

DEFLECTOR FRONTAL



IMPACT RESISTANT



PMMA ACRYLIC



AERODYNAMIC

REF. 9225

La protección contra el viento es una parte fundamental de tu moto y en Puig sabemos lo importante que es ayudar a conseguir el mejor coeficiente aerodinámico de nuestras cúpulas. Por ese motivo hemos desarrollado estos deflectores compatibles con las pantallas Puig e OEM ideadas para encajar a la perfección con su diseño y montaje, sin problemas de fijación y sin holguras indeseadas.



F Ahumado Oscuro

N Negro

H Ahumado

W Transparente

DEFLECTORES SUPERIORES



* Consulta disponibilidad para modelos de motocicleta en www.puig.tv tecleando en la ventana de búsqueda: **DEFLECTOR SUPERIOR**



IMPACT RESISTANT



PMMA
ACRYLIC



AERODYNAMIC

F Ahumado Oscuro

H Ahumado

W Transparente



REF. 9847



Puig
DEFLECTORS

OEM
WITHOUT DEFLECTOR



Los deflectores se adaptan de forma ideal a las líneas de la moto gracias a su diseño y a la calidad de sus acabados, permitiendo desviar el flujo de aire hacia el exterior de las piernas y mejorando la comodidad en la conducción.

CARENABRIS NEW GENERATION



* Consulta disponibilidad para modelos de motocicleta en www.puig.tv tecleando en la ventana de búsqueda: **NEW GENERATION**



AERODYNAMIC



A Azul



G Amarillo



N Negro



C Símil Carbono



H Ahumado



R Rojo



V Verde



F Ahumado Oscuro



J Negro Mate



T Naranja



W Transparente

ESTUDIADO EN EL TÚNEL DEL VIENTO VIRTUAL

- Lower pressure
- Max. pressure

- Lower pressure
- Max. pressure



Presión del viento sin Carenabris Naked New Generation Puig.

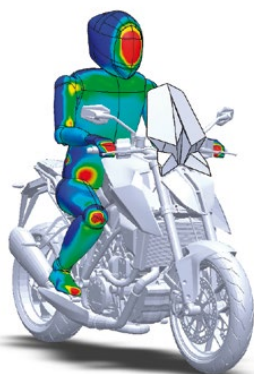

Presión del viento con Carenabris Naked New Generation Puig.

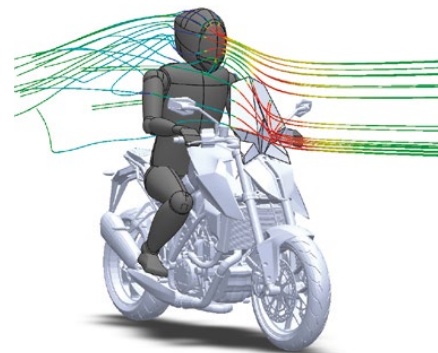

Mejora el coeficiente aerodinámico y la protección contra el viento.

En PUIG dependiendo del modelo aplicamos una serigrafía o no en nuestros carenabris para esconder partes de la moto poco atractivas.



F900R

Carenabris serigrafiado brillante en el interior.

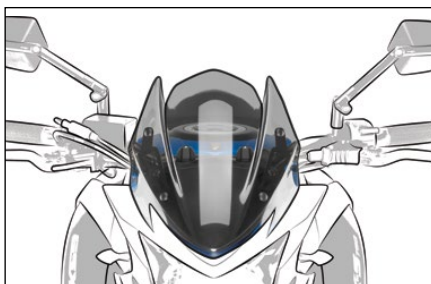

GSX-S750

Carenabris sin serigrafía.



Z900

Carenabris serigrafiado en negro mate por fuera.

PUIG DISPONE DE TRES MODELOS DE NEW GENERATION:

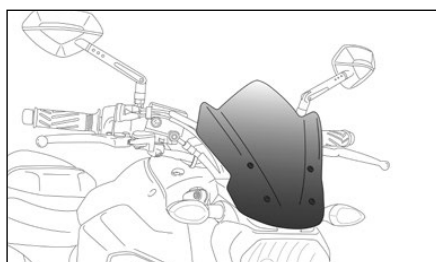

SPORT

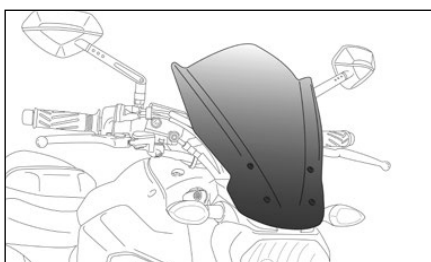

TOURING

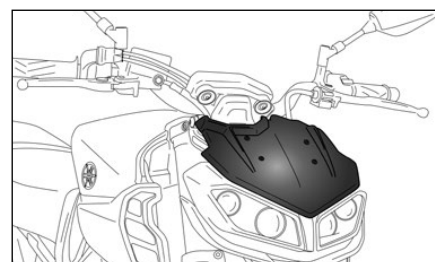

SPORT PLUS

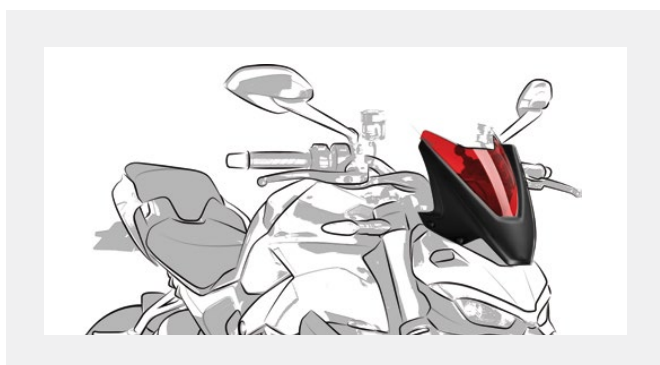

La forma del carenabris varía según el modelo de la motocicleta (**consultar nuestra página web**).

Si usted busca más protección, puede montar nuestras viseras multiregulables que se adaptan a las pantallas OEM o a su pantalla PUIG (**ver página 82-89**), o comprobar visera recomendada para su moto en nuestra web **www.puig.tv**

CARENABRIS FLANKER



* Consulta disponibilidad para modelos de motocicleta en www.puig.tv tecleando en la ventana de búsqueda:

FLANKER



TÜV

ABE
38188

TYP
GS20

PMMA
ACRYLIC

MODELO

FLANKER UNIVERSAL MANILLARES 22/29 mm.

REF.

20334

F H N W

114,20 €

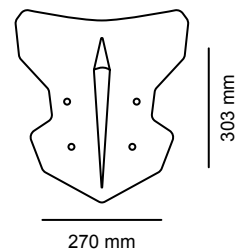

2 PUNTOS DE SUJECIÓN

F Ahumado Oscuro

N Negro

H Ahumado

W Transparente

CARENABRIS RAFALE



* Consulta disponibilidad para modelos de motocicleta en www.puig.tv tecleando en la ventana de búsqueda:

RAFALE



MODELO

RAFALE UNIVERSAL MANILLARES 22/29 mm.

REF. AFGHNRTVW

5881 109,90 €

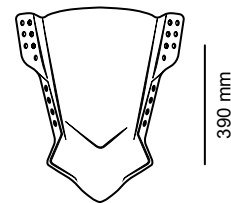

355 mm

390 mm

2 PUNTOS DE SUJECIÓN

A Azul

G Amarillo

N Negro

T Naranja

F Ahumado Oscuro

H Ahumado

R Rojo

V Verde

W Transparente

CARENABRIS BAT



* Consulta disponibilidad para modelos de motocicleta en www.puig.tv tecleando en la ventana de búsqueda:

BAT



MODELO

BAT UNIVERSAL MANILLARES 22/29 mm.

REF.

8088

F H W

93,90 €

VISERA

VISERA MULTIREGULABLE FIJADA CON TORNILLOS RECOMENDADA

REF.

20763

H W

46,60 €

VISERA MULTIREGULABLE CLIP-ON RECOMENDADA

20764

49,90 €

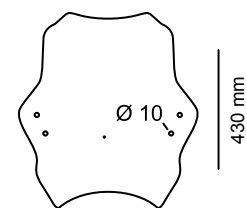

390 mm

430 mm

2 PUNTOS DE SUJECIÓN

F Ahumado Oscuro

H Ahumado

W Transparente

CARENABRIS MITO



* Consulta disponibilidad para modelos de motocicleta en www.puig.tv tecleando en la ventana de búsqueda:

MITO



TÜV

ABE
38007

TYP
WS22

PMMA
ACRYLIC

MODELO

MITO UNIVERSAL MANILLARES 22/29 mm.

REF. F H N W

20702 93,23 €

VISERA

VISERA MULTIREGULABLE FIJADA CON TORNILLOS RECOMENDADA

REF. H W

6007 44,00 €

VISERA MULTIREGULABLE CLIP-ON RECOMENDADA

6319 75,00 €

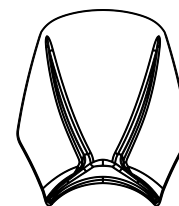

285 mm

320 mm

2 PUNTOS DE SUJECIÓN

F Ahumado Oscuro

N Negro

H Ahumado

W Transparente

CARENABRIS UP&DOWN

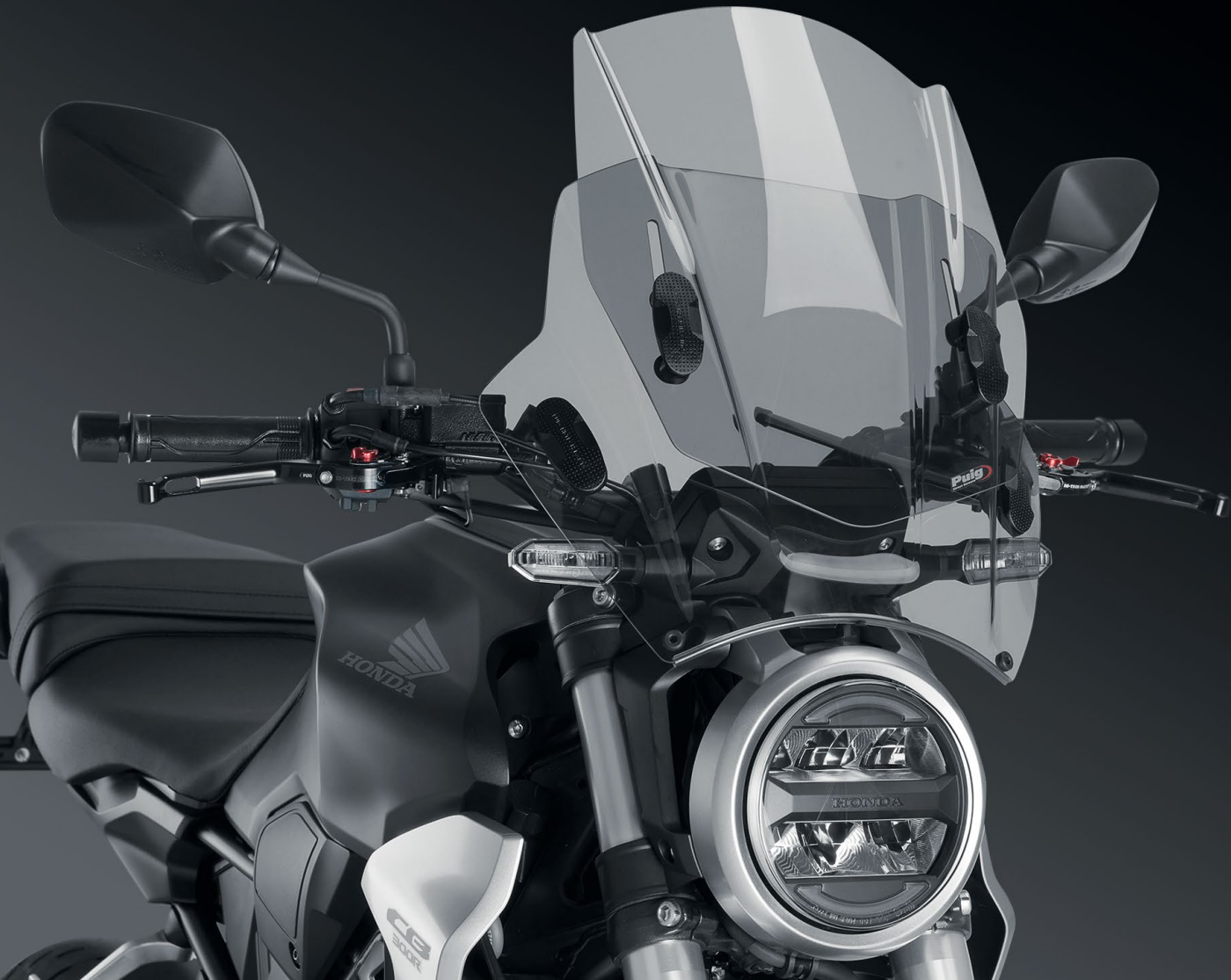

* Consulta disponibilidad para modelos de motocicleta en www.puig.tv tecleando en la ventana de búsqueda: **UP DOWN**

TÜV
ABE
38007

TYP
WS17

PMMA
ACRYLIC

MODELO

UP&DOWN UNIVERSAL MANILLARES 22/29 mm.

REF.

2193

H W

171,90 €

VISERA

VISERA MULTIREGULABLE FIJADA CON TORNILLOS RECOMENDADA

REF.

20763

H W

46,60 €

VISERA MULTIREGULABLE CLIP-ON RECOMENDADA

REF.

20764

H W

49,90 €

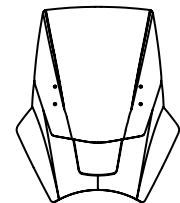

410 mm

450-505 mm

2 PUNTOS DE SUJECIÓN

 H Ahumado

 W Transparente

CARENABRIS TREND



* Consulta disponibilidad para modelos de motocicleta en www.puig.tv tecleando en la ventana de búsqueda:

TREND



MODELO

TREND UNIVERSAL MANILLARES 22/29 mm.

REF. A H F N

5022 72,60 €

VISERA

VISERA MULTIREGULABLE FIJADA CON TORNILLOS RECOMENDADA

REF. H W

20763 46,60 €

VISERA MULTIREGULABLE CLIP-ON RECOMENDADA

20764 49,90 €

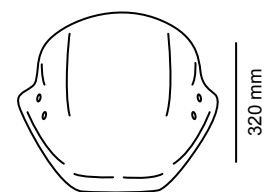

410 mm

320 mm

2 PUNTOS DE SUJECIÓN

A Azul

H Ahumado

F Ahumado Oscuro

N Negro

CARENABRIS TOURING II



* Consulta disponibilidad para modelos de motocicleta en www.puig.tv tecleando en la ventana de búsqueda:

TOURING II



TÜV

ABE
38007

TYP
WS21

PMMA
ACRYLIC

MODELO

TOURING II UNIVERSAL MANILLARES 22/29 mm.

REF.

5267

H

109,13 €

W

95,90 €

VISERA

VISERA MULTIREGULABLE FIJADA CON TORNILLOS RECOMENDADA

REF.

20763

H

46,60 €

W

46,60 €

VISERA MULTIREGULABLE CLIP-ON RECOMENDADA

20764

49,90 €

49,90 €

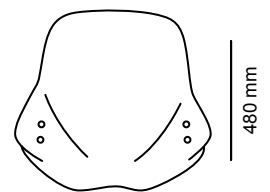

535 mm

480 mm

2 PUNTOS DE SUJECIÓN

H Ahumado

W Transparente

CARENABRIS NAKED



* Consulta disponibilidad para modelos de motocicleta en www.puig.tv tecleando en la ventana de búsqueda:

NAKED



MODELO

UNIVERSAL

REF.

0869

A F H N

31,50 €

No usar cola fijadora para tornillos al reaccionar con el plástico agrietándolo.

Grosor: 3 mm.

Montaje óptimo para faros Ø 200 mm.

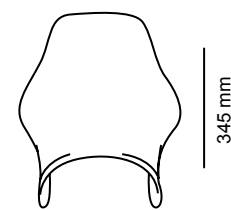

320 mm

345 mm

2 PUNTOS DE SUJECIÓN

A Azul

H Ahumado

F Ahumado Oscuro

N Negro

CARENABRIS RAPTOR



* Consulta disponibilidad para modelos de motocicleta en www.puig.tv tecleando en la ventana de búsqueda:

RAPTOR



TÜV

ABE
38188

TYP
CS3

PMMA
ACRYLIC

MODELO

UNIVERSAL

REF.

0013

A F H N R W

59,95 €

No usar cola fijadora para tornillos al reaccionar con el plástico agrietándolo.

Grosor: 3 mm.

Montaje óptimo para faros Ø 200 mm.

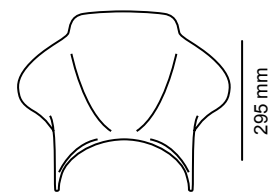

355 mm

295 mm

2 PUNTOS DE SUJECIÓN

A Azul

H Ahumado

R Rojo

F Ahumado Oscuro

N Negro

W Transparente

CARENABRIS COCKPIT



* Consulta disponibilidad para modelos de motocicleta en www.puig.tv tecleando en la ventana de búsqueda:

COCKPIT



TÜV

ABE
38188

TYP
CS4

PMMA
ACRYLIC

MODELO

UNIVERSAL

REF.

1480

A F G H N R W

59,95 €

No usar cola fijadora para tornillos al reaccionar con el plástico agrietándolo.

Grosor: 3 mm.

Montaje óptimo para faros Ø 200 mm.

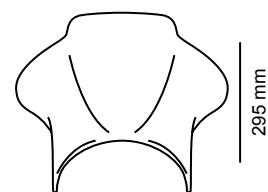

355 mm

295 mm

2 PUNTOS DE SUJECIÓN

■ A Azul

■ G Amarillo

■ N Negro

■ F Ahumado Oscuro

■ H Ahumado

■ R Rojo

W Transparente

CARENABRIS WAVE



* Consulta disponibilidad para modelos de motocicleta en www.puig.tv tecleando en la ventana de búsqueda:

WAVE



ABE
38188

TYP
CS15

PC
POLYCARBONATE

MODELO

UNIVERSAL

REF.

2208

A F H N R

37,90 €

No usar cola fijadora para tornillos al reaccionar con el plástico agrietándolo.

Grosor: 3 mm.

Montaje óptimo para faros Ø 200 mm.

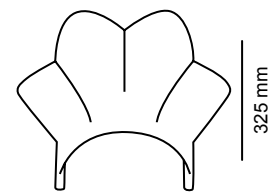

375 mm

325 mm

2 PUNTOS DE SUJECIÓN

A Azul

H Ahumado

F Ahumado Oscuro

N Negro

R Rojo

CARENABRIS WINDY



* Consulta disponibilidad para modelos de motocicleta en www.puig.tv tecleando en la ventana de búsqueda:

WINDY



MODELO

UNIVERSAL

REF.

1482

A F H N R W

62,29 €

No usar cola fijadora para tornillos al reaccionar con el plástico agrietándolo.

Grosor: 3 mm.

Montaje óptimo para faros Ø 200 mm.

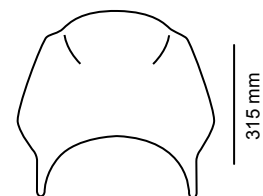

355 mm

315 mm

2 PUNTOS DE SUJECIÓN

- A** Azul
- H** Ahumado
- R** Rojo
- F** Ahumado Oscuro
- N** Negro
- W** Transparente

CARENABRIS VISION



* Consulta disponibilidad para modelos de motocicleta en www.puig.tv tecleando en la ventana de búsqueda:

VISION



MODELO	REF.	A F H N W
UNIVERSAL CARCASA SÍMIL CARBONO	003CX	58,85 €
UNIVERSAL CARCASA NEGRA	003NX	48,50 €

No usar cola fijadora para tornillos al reaccionar con el plástico agrietándolo.

Grosor: 3 mm.

Montaje óptimo para faros Ø 200 mm.

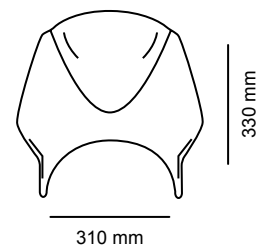

2 PUNTOS DE SUJECIÓN

CARCASA
SÍMIL CARBONO
CARCASA NEGRA

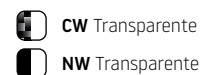
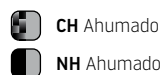
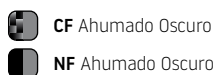

CARENABRIS TOP



* Consulta disponibilidad para modelos de motocicleta en www.puig.tv tecleando en la ventana de búsqueda:

TOP



TÜV

ABE
38188

TYP
CS5

PMMA
ACRYLIC

MODELO

UNIVERSAL

REF.

1309

H N

70,73 €

No usar cola fijadora para tornillos al reaccionar con el plástico agrietándolo.

Grosor: 3 mm.

Montaje óptimo para faros Ø 200 mm.

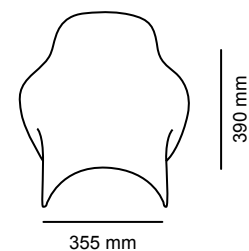

2 PUNTOS DE SUJECIÓN

H Ahumado

N Negro

CARENABRIS PLUS



* Consulta disponibilidad para modelos de motocicleta en www.puig.tv tecleando en la ventana de búsqueda: **PLUS**



MODELO

UNIVERSAL

REF.

4620

F H

67,81 €

No usar cola fijadora para tornillos al reaccionar con el plástico agrietándolo.

Grosor: 3 mm.

Montaje óptimo para faros Ø 200 mm.

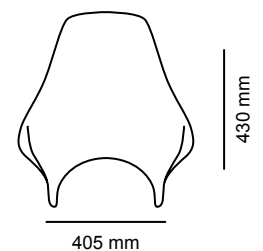

2 PUNTOS DE SUJECIÓN

- F Ahumado Oscuro
- H Ahumado

CARENABRIS CUSTOM I



* Consulta disponibilidad para modelos de motocicleta en www.puig.tv tecleando en la ventana de búsqueda: **CUSTOM I**



TÜV

ABE
38007

TYP
WS1

PMMA
ACRYLIC

MODELO

UNIVERSAL MANILLARES 22/26 mm. HORQUILLAS 38/42 mm.

REF.

0840

H W

105,79 €

VISERA

VISERA MULTIREGULABLE FIJADA CON TORNILLOS RECOMENDADA

REF.

6007

H W

44,00 €

VISERA MULTIREGULABLE CLIP-ON RECOMENDADA

REF.

6319

H W

75,00 €

Grosor: 3 mm.

H Ahumado

W Transparente

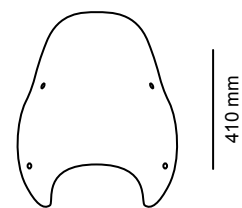

360 mm

410 mm

4 PUNTOS DE SUJECIÓN

CARENABRIS CUSTOM II



* Consulta disponibilidad para modelos de motocicleta en www.puig.tv tecleando en la ventana de búsqueda:

CUSTOM II



MODELO	REF.	H W
UNIVERSAL MANILLARES 22/29 mm.	0336	79,90 €
VISERA	REF.	H W
VISERA MULTIREGULABLE FIJADA CON TORNILLOS RECOMENDADA	6007	44,00 €
VISERA MULTIREGULABLE CLIP-ON RECOMENDADA	6319	75,00 €

Grosor: 3 mm.

- H Ahumado
 W Transparente

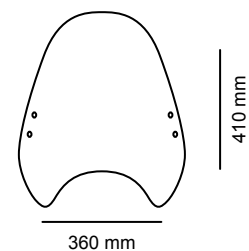

2 PUNTOS DE SUJECIÓN

CARENABRIS RANGER



* Consulta disponibilidad para modelos de motocicleta en www.puig.tv tecleando en la ventana de búsqueda:

RANGER



TÜV

ABE
38007

TYP
WS14

PMMA
ACRYLIC

MODELO	REF.	H
UNIVERSAL MANILLARES 22/26 mm. HORQUILLAS 38/42 mm.	0328	120,90 €
VISERA	REF.	H
VISERA MULTIREGULABLE FIJADA CON TORNILLOS RECOMENDADA	5853	44,00 €
VISERA MULTIREGULABLE CLIP-ON RECOMENDADA	6375	75,00 €

Grosor: 3 mm.

H Ahumado

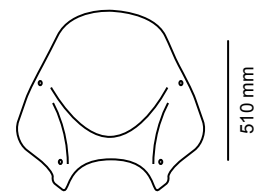

510 mm

4 PUNTOS DE SUJECIÓN

CARENABRIS TOURING I



* Consulta disponibilidad para modelos de motocicleta en www.puig.tv tecleando en la ventana de búsqueda:

TOURING I



TÜV

ABE
38007

TYP
WS21

PMMA
ACRYLIC

MODELO	REF.	W
UNIVERSAL MANILLARES 22/29 mm.	0856	106,50 €
VISERA	REF.	W
VISERA MULTIREGULABLE FIJADA CON TORNILLOS RECOMENDADA	20763	46,60 €
VISERA MULTIREGULABLE CLIP-ON RECOMENDADA	20764	49,90 €

Grosor: 3 mm.

W Transparente

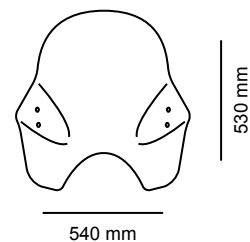

2 PUNTOS DE SUJECIÓN

CARENABRIS ROADSTER



* Consulta disponibilidad para modelos de motocicleta en www.puig.tv tecleando en la ventana de búsqueda:

ROADSTER



TÜV

ABE
38188

TYP
CS2

PC
POLYCARBONATE

MODELO	REF.	H W
UNIVERSAL A	0444	81,21 €
UNIVERSAL B	0131	50,57 €
UNIVERSAL C	5932	104,12 €

Fijaciones a las barras de horquilla.

Fijaciones a los tornillos de faro.

Fijaciones al manillar de 22/26 mm.

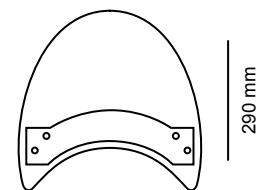

260 mm

290 mm

2 PUNTOS DE SUJECIÓN

- H Ahumado
- W Transparente

CARENABRIS CHOPPER



* Consulta disponibilidad para modelos de motocicleta en www.puig.tv tecleando en la ventana de búsqueda:

CHOPPER



MODELO	REF.	W
UNIVERSAL MANILLARES 22/26 mm.	0854	117,95 €
DEFLECTOR	REF.	H W
DEFLECTOR RECOMENDADO	4717	45,90 €

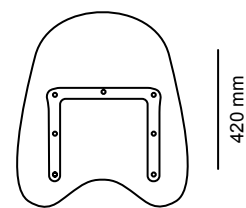

2 PUNTOS DE SUJECIÓN

- H Ahumado
- W Transparente

CARENABRIS HIGHWAY



* Consulta disponibilidad para modelos de motocicleta en www.puig.tv tecleando en la ventana de búsqueda: **HIGHWAY**



MODELO	REF.	W
UNIVERSAL MANILLARES 22/26 mm.	0129	122,59 €
DEFLECTOR	REF.	H W
DEFLECTOR RECOMENDADO	4717	45,90 €

Carenabris de fácil montaje mediante 2 bridas al manillar.
Para una fijación más exigente aconsejamos nuestros modelos de carenabris de 4 puntos de sujeción.

- H Ahumado
 W Transparente

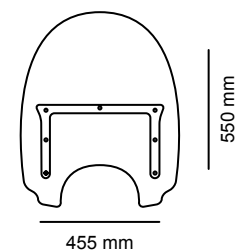

2 PUNTOS DE SUJECIÓN

CARENABRIS DAYTONA IV



* Consulta disponibilidad para modelos de motocicleta en www.puig.tv tecleando en la ventana de búsqueda: **DAYTONA IV**

TÜV
ABE
38007

TYP
WS15

PMMA
ACRYLIC

MODELO	REF.	W
UNIVERSAL MANILLARES 22/26 mm.	2003	88,49 €
DEFLECTOR	REF.	H W
DEFLECTOR RECOMENDADO	4717	45,90 €

Carenabrís de fácil montaje mediante 2 bridas al manillar.
Para una fijación más exigente aconsejamos nuestros modelos de carenabrís de 4 puntos de sujeción.

- H Ahumado
 W Transparente

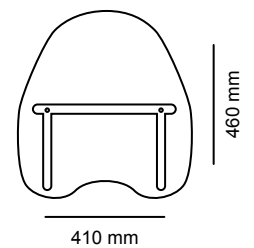

2 PUNTOS DE SUJECIÓN

CARENABRIS DAYTONA III



* Consulta disponibilidad para modelos de motocicleta en www.puig.tv tecleando en la ventana de búsqueda:

DAYTONA III



MODELO	REF.	W
UNIVERSAL MANILLARES 22/26 mm.	1984	97,90 €
DEFLECTOR	REF.	H W
DEFLECTOR RECOMENDADO	4717	45,90 €

Carenabrís de fácil montaje mediante 2 bridas al manillar.
Para una fijación más exigente aconsejamos nuestros modelos de carenabrís de 4 puntos de sujeción.

- H Ahumado
 W Transparente

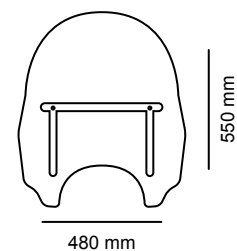

2 PUNTOS DE SUJECIÓN

CARENABRIS AMERICA I



* Consulta disponibilidad para modelos de motocicleta en www.puig.tv tecleando en la ventana de búsqueda: **AMERICA I**

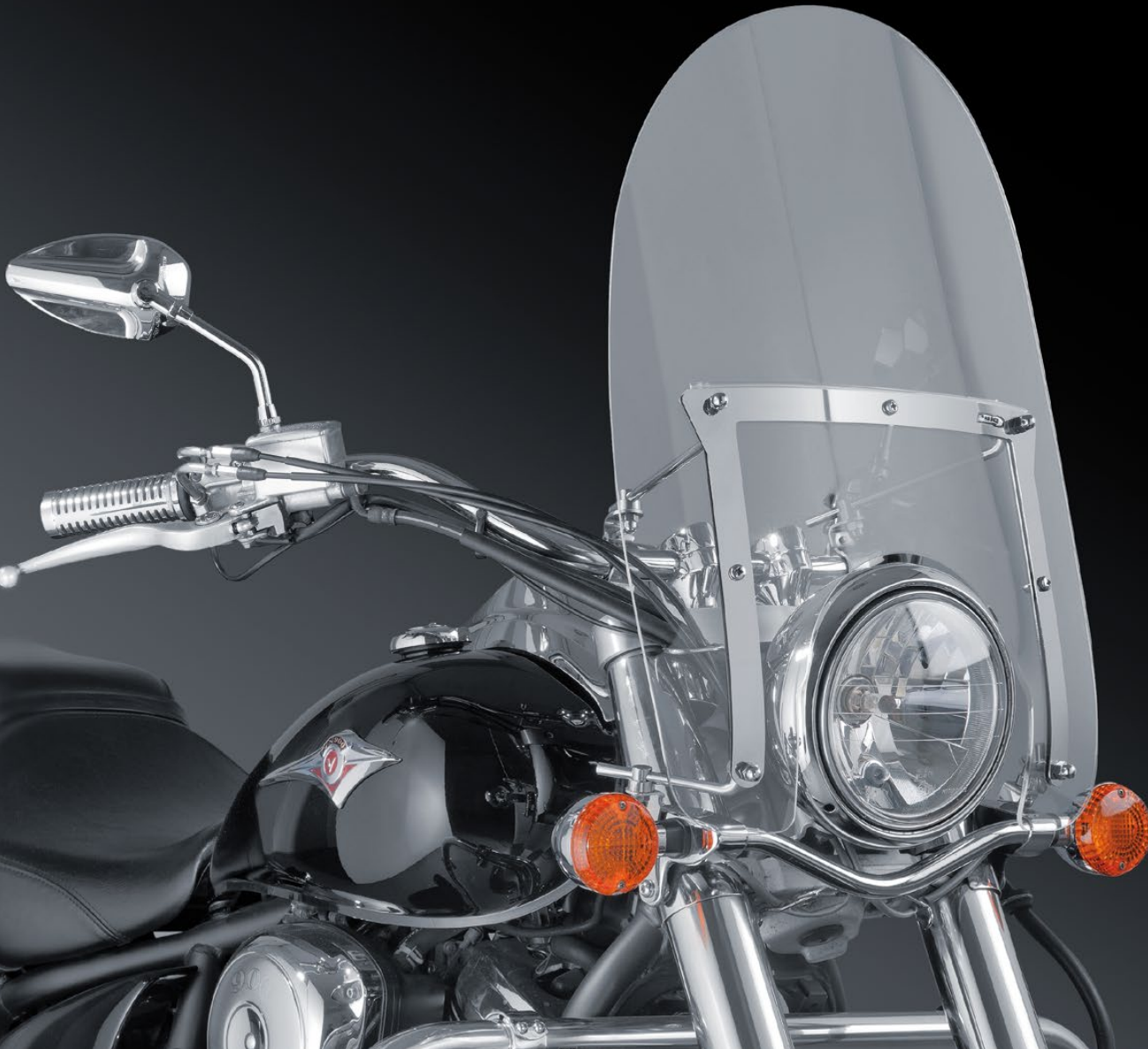

TÜV

ABE
38007TYP
WS10PMMA
ACRYLIC

MODELO	REF.	W
UNIVERSAL	0867	198,77 €
DEFLECTOR	REF.	H W
DEFLECTOR RECOMENDADO	4717	45,90 €

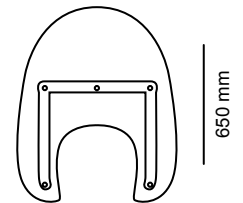

455 mm

650 mm

4 PUNTOS DE SUJECIÓN

- H Ahumado
 W Transparente

CARENABRIS AMERICA II



* Consulta disponibilidad para modelos de motocicleta en www.puig.tv tecleando en la ventana de búsqueda:

AMERICA II



TÜV

ABE
38007

TYP
WS9

PMMA
ACRYLIC

MODELO	REF.	W
UNIVERSAL	0319	199,63 €
DEFLECTOR	REF.	H W
DEFLECTOR RECOMENDADO	4717	45,90 €

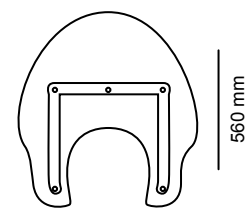

560 mm

4 PUNTOS DE SUJECIÓN

- H Ahumado
- W Transparente

CARENABRIS AMERICA III



* Consulta disponibilidad para modelos de motocicleta en www.puig.tv tecleando en la ventana de búsqueda: **AMERICA III**

TÜV
ABE
38007

TYP
WS11

PMMA
ACRYLIC

MODELO

UNIVERSAL

REF.

1129

W

217,54 €

DEFLECTOR

DEFLECTOR RECOMENDADO

REF.

4717

H W

45,90 €

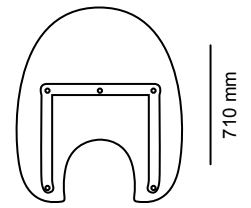

580 mm

710 mm

4 PUNTOS DE SUJECIÓN

 H Ahumado

 W Transparente



SEMICARENADOS



* Consulta disponibilidad para modelos de motocicleta en www.puig.tv tecleando en la ventana de búsqueda: **SEMICARENADOS**



CARCASA

- C Símil Carbono
- J Negro Mate

N Negro

PANTALLA

- F Ahumado Oscuro
- H Ahumado

N Negro

W Transparente

TÜV

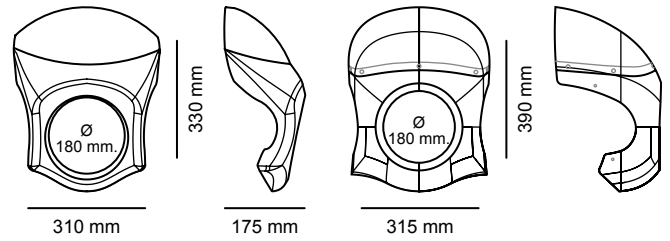
ABE
39524PMMA
ACRYLICBMW R NINE T
(REF. 9160F)CV7 VARIANTE 2
REF.9554/9516

CV7 VARIANTE 1

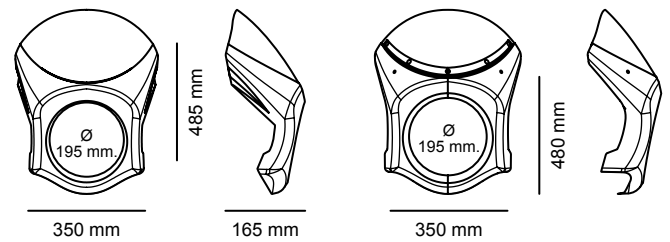
CV8 VARIANTE 2
REF.9553/9515

CV8 VARIANTE 1

MODELO

REF.

F H N W

UNIVERSAL CARCASA NEGRA Ø 195 mm - CV8 Variante 2	9553	191,32 €
UNIVERSAL CARCASA SIMIL CARBONO Ø 195 mm. - CV8 Variante 2	9515	198,41 €
UNIVERSAL CARCASA NEGRA Ø 180 mm - CV7 Variante 2	9554	215,76 €
UNIVERSAL CARCASA SIMIL CARBONO Ø 180 mm. - CV7 Variante 2	9516	203,37 €

RECAMBIOS

REF.

F H N W

N

J

C

CARCASA Ø 195 mm - CV8 Variante 1	10647			(*)	(*)
CARCASA Ø 195 mm - CV8 Variante 2	9230			93,00 €	101,84 €
CARCASA Ø 180 mm - CV7 Variante 1	10522		145,47 €		(*)
CARCASA Ø 180 mm - CV7 Variante 2	9231			95,05 €	103,15 €
PANTALLA PARA CARCASA Ø 195 mm.	9196	51,63 €			
PANTALLA PARA CARCASA Ø 180 mm.	9872	75,50 €			
HERRAJES UNIVERSAL SEMICARENADO Ø 195 mm.	9978N		54,56 €		
HERRAJES UNIVERSAL SEMICARENADO Ø 180 mm.	9979N		37,66 €		

(*) Referencia en desarrollo. Consultar precio en nuestra web.

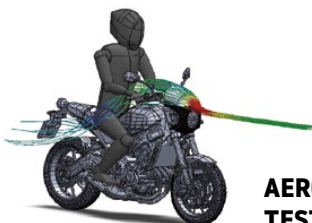
AERODYNAMIC
TEST

RETROVISIONS



* Consulta disponibilidad para modelos de motocicleta en www.puig.tv tecleando en la ventana de búsqueda: **RETROVISIONS**



CARCASA

- C Símil Carbono
- J Negro Mate

CÚPULA

- F Ahumado Oscuro
- H Ahumado
- N Negro
- W Transparente

TÜV

ABE
38188TYP
CS14PC
POLYCARBONATE

ABS

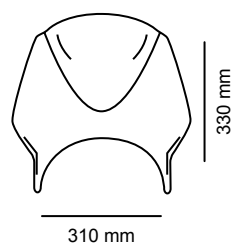
DUCATI SCRAMBLER
(REF. 7652)

2 PUNTOS DE SUJECIÓN

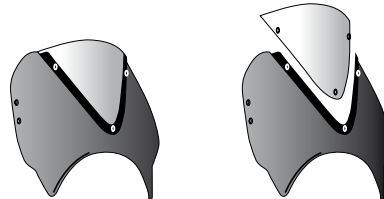

Los Retrovisión se componen de una carcasa opaca (negra o símil carbono) y una cúpula ahumada clara, oscura, negra o transparente.

MODELO

RETROVISION UNIVERSAL

REF.

VER PÁG. 110

RECAMBIOS

CÚPULA

REF.

1517

F H N W

20,90 €

**AERODYNAMIC
TEST**

PLACA FRONTAL ALUMINIO



* Consulta disponibilidad para modelos de motocicleta en www.piig.tv tecleando en la ventana de búsqueda: **PLACA ALU**



- N Negro
- P Aluminio

Pueden servir como pequeña pantalla para parar el viento o como portanúmeros. Tienen soporte de hierro universales o específicos para algunos modelos.



AERODYNAMIC

REF. 9807N



REF. 9807P

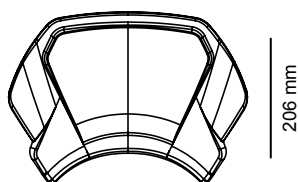

275 mm

206 mm

2 PUNTOS DE SUJECIÓN

MODELO

	REF.	P	N
PLACA FRONTAL UNIVERSAL - FIJACIÓN A HORQUILLA	3592	74,91 €	74,91 €
PLACA FRONTAL UNIVERSAL - FIJACIÓN A SOPORTES DEL FARO	3593	74,91 €	74,91 €

RECAMBIOS

	REF.	P	N
PLACA FRONTAL ALUMINIO	9807	47,48 €	37,86 €
HERRAJES UNIVERSALES	9977		69,32 €



**AERODYNAMIC
TEST**

**01235
46789**





NOTA: Números adhesivos compatibles con las placas ver pág. 478.

PLACA FRONTAL ABS



* Consulta disponibilidad para modelos de motocicleta en www.puig.tv tecleando en la ventana de búsqueda: **PLACA ABS**



-  C Símil Carbono
-  J Negro Mate

Doble función: Deflector del viento y portanúmeros.
Disponibles con herrajes universales o específicos para determinadas motocicletas.

TÜV

ABE
38007TYP
WS22

ABS



AERODYNAMIC

REF. 9229C

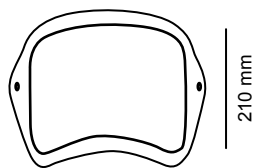
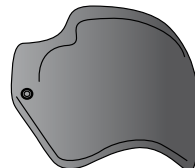
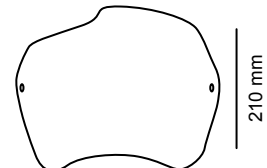

PLACA FRONTAL

250 mm
2 PUNTOS DE SUJECIÓNPLACA FRONTAL ASIMÉTRICA
(Únicamente REF. 9177, 9522)250 mm
2 PUNTOS DE SUJECIÓN

MODELO	REF.	J	C
PLACA FRONTAL UNIVERSAL - FIJACIÓN A HORQUILLA	3590	86,96 €	89,69 €
PLACA FRONTAL UNIVERSAL - FIJACIÓN A SOPORTES DEL FARO	3591	91,90 €	94,85 €

RECAMBIOS	REF.	J	C	N
PLACA FRONTAL	9229	51,40 €	53,15 €	
HERRAJES UNIVERSALES	9977			69,32 €

(*) Referencia en desarrollo. Consultar precio en nuestra web.

AERODYNAMIC
TEST01235
46789NOTA: Números adhesivos compatibles con
las placas ver pág. 478.

CÚPULA HIGH-ROAD



* Consulta disponibilidad para modelos de motocicleta en www.puig.tv tecleando en la ventana de búsqueda: **HIGHROAD**



SPORT

- F Ahumado Oscuro
 H Ahumado

- N Negro
 W Transparente

TOURING

- F Ahumado Oscuro
 H Ahumado

- W Transparente

PMMA
ACRYLICUV
RESISTANTROUND
EDGE

AERODYNAMIC



REF. 21236W



REF. 21340F



Diseñada para ofrecer una mejor protección aerodinámica a las motos de estilo Custom y Cruiser que disponen de carenado frontal de origen. De formas elegantes y sobrias se adapta perfectamente con la atractiva estética que lucen este tipo de motos.

Hay disponible dos versiones, Sport y Touring, con 223 mm. y 323 mm. de altura respectivamente para que cada usuario pueda elegir la que más se adapte a sus necesidades.

Gracias a su estudiado diseño desarrollado con la tecnología del túnel del viento, las cúpulas High-Road disponen de una inclinación que la acerca más al conductor, derivando de forma limpia la corriente de aire frontal que impactaría directamente contra el conductor, eliminando las molestas turbulencias y vibraciones en el casco. Aumentando notablemente la comodidad en la conducción y reduciendo la fatiga para poder disfrutar de las largas rutas.

NOTA: Para reemplazar o cambiar la tornillería de su cúpula, **consultar página 72.**

SEMICARENADO FURY



* Consulta disponibilidad para modelos de motocicleta en www.piig.tv tecleando en la ventana de búsqueda: **FURY**



CARCASA

- J Negro Mate
- N Negro Brillante

PANTALLA

- F Ahumado Oscuro
- H Ahumado

- N Negro
- W Transparente

TÜV

ABE
39524TYP
CV13PMMA
ACRYLIC

ABS

4,5 mm.

NEW!

REF. 21581F

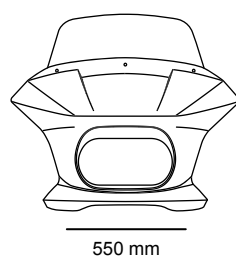
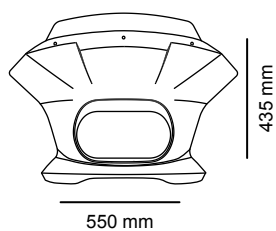

Realizado específicamente para la Harley-Davidson Sportster S, su diseño de estilo Batwing, inspirado en el afilado hocico de los tiburones blancos, luce una línea horizontal muy marcada que destaca una zona superior prácticamente plana que se integra perfectamente con el depósito y el conjunto de la moto. Por lo que resulta ideal para aquellos pilotos que buscan combinar estética y funcionalidad a partes iguales.

Con la instalación del semicarenado Fury se reduce la cantidad de aire que impactaría contra el piloto, desviando el aire de forma limpia hacia los laterales, evitando molestas turbulencias, lo que aumenta considerablemente la comodidad en la conducción y reduce la fatiga.



SEMICARENADO MIRAGE



* Consulta disponibilidad para modelos de motocicleta en www.puig.tv tecleando en la ventana de búsqueda: **MIRAGE**



CARCASA

- J Negro Mate
- N Negro Brillante

PANTALLA

- F Ahumado Oscuro
- H Ahumado
- W Transparente

TÜV

ABE
39524TYP
CV12PMMA
ACRYLIC

ABS

ROUND
EDGE

4,5 mm.

AERODYNAMIC

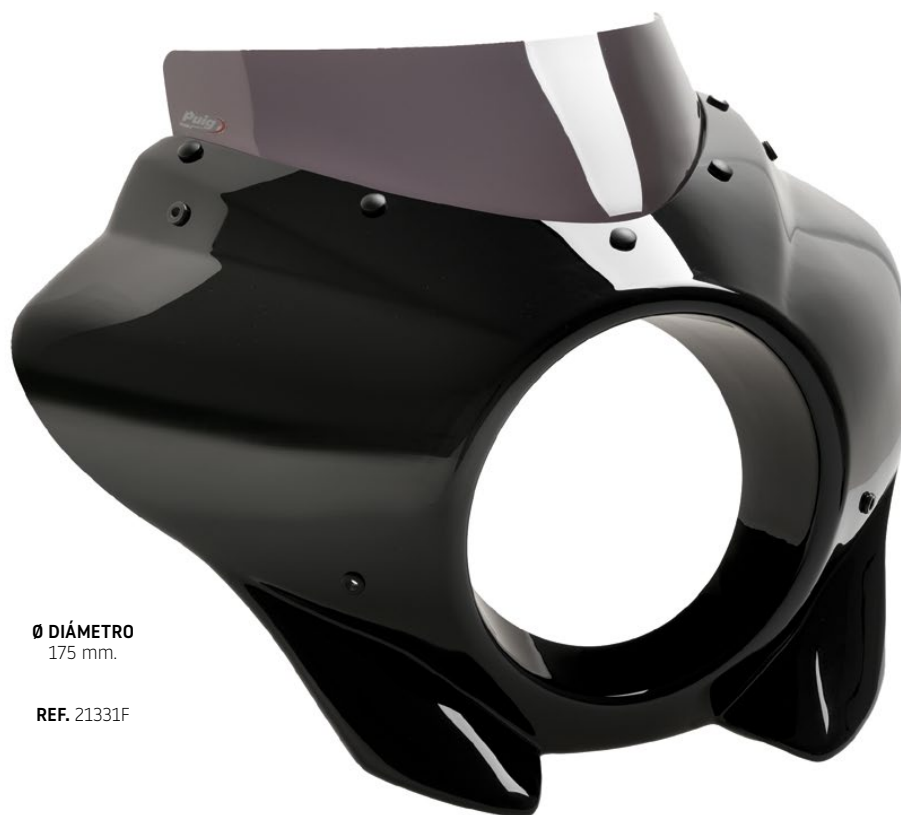

Ø DIÁMETRO
175 mm.

REF. 21331F

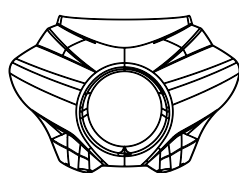

530 mm

460 mm

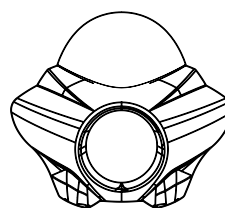

560 mm

530 mm



El semicarenado Mirage está formado por una carcasa de plástico negra de diferentes tamaños y una pantalla fabricada en PMMA en color transparente o ahumado. El usuario puede escoger entre dos medidas distintas: sport, para aquellos que busquen un look más deportivo a su motocicleta, y touring para los que prioricen la protección en la conducción. El carenabris deberá ser instalado por el comprador con el kit de tornillería incorporado.



SEMICARENADO ANARCHY



* Consulta disponibilidad para modelos de motocicleta en www.piaggio.tv tecleando en la ventana de búsqueda: **ANARCHY**



CARCASA

- J Negro Mate
- N Negro Brillante

TÜV

ABE
91524TYP
CV9PMMA
ACRYLIC

ABS

ROUND
EDGE

AERODYNAMIC



Ø DIÁMETRO
155 mm.

REF. 21081N

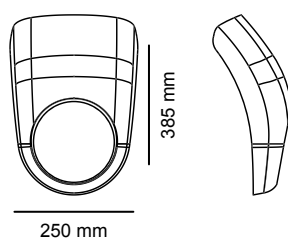

CV9 Variante 1

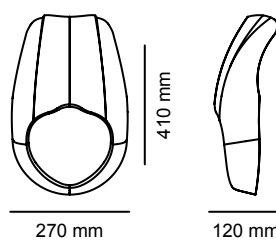

CV9 Variante 2

El nuevo semicarenado Anarchy es la combinación perfecta de deportividad y protección para tu moto, ya que con las distintas medidas del semicarenado no sólo consigue el look extreme que buscas, también protege la moto y el piloto.

Su montaje es una tarea fácil que viene acompañada de un kit de montaje con instrucciones y tornillería necesaria para su correcta instalación.



**AERODYNAMIC
TEST**

SEMICARENADO DARK NIGHT



* Consulta disponibilidad para modelos de motocicleta en www.puig.tv tecleando en la ventana de búsqueda: **DARK NIGHT**



CARCASA

- J Negro Mate
- N Negro Brillante

PANTALLA

- F Ahumado Oscuro
- H Ahumado

TÜV

ABE
91524TYP
CV10PMMA
ACRYLIC

ABS

ROUND
EDGE

AERODYNAMIC



Ø DIÁMETRO
150 mm.

REF. 21095H

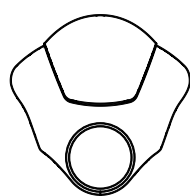

460 mm

470 mm



155 mm

CV10 Variante 1

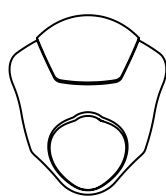

430 mm

495 mm



175 mm

CV10 Variante 2

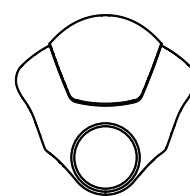

460 mm

470 mm



155 mm

CV10 Variante 3

Diseño sport, acabado en negro brillo con cúpula en ahumado claro, sus perfectas medidas, 47 cm. de alto y 46 cm. de ancho, lograrán garantizarte la mejor experiencia de conducción. Este semicarenado se adapta a la perfección al faro, ya sea redondo o en forma como es el caso de la Vulcan S.

La pieza se entrega con un kit de montaje instrucciones y toda la tornillería necesaria para que su instalación sea rápida y sencilla.

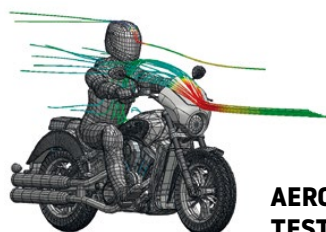

**AERODYNAMIC
TEST**

BATWING SML



* Consulta disponibilidad para modelos de motocicleta en www.puig.tv tecleando en la ventana de búsqueda: **BATWING**



CARCASA

- J Negro Mate
- N Negro Brillante

PANTALLA

- H Ahumado
- W Transparente



AERODYNAMIC



REF. 21048W



REF. 21049W

SML TOURING

SML SPORT

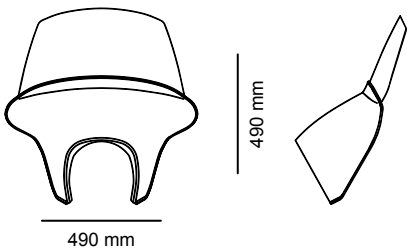

CV11 Variante 1

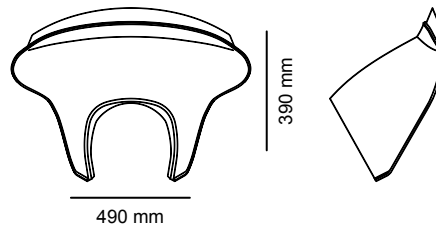

CV11 Variante 2

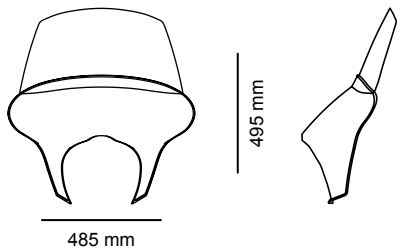

CV11 Variante 4

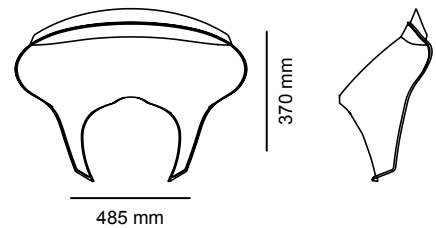

CV11 Variante 3

El carenabris Batwing SML está formado por una carcasa de plástico negra de diferentes tamaños y una pantalla fabricada en PMMA en color transparente o ahumado. El usuario puede escoger entre dos medidas distintas: sport, para aquellos que busquen un look más deportivo a su motocicleta, y touring para los que prioricen la protección en la conducción. El carenabris deberá ser instalado por el comprador con el kit de tornillería incorporado.

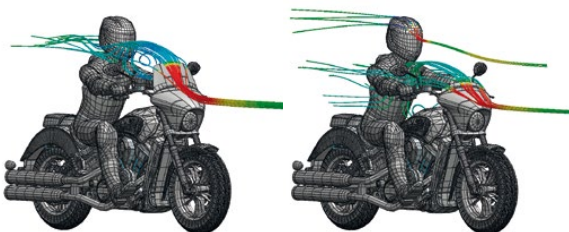

AERODYNAMIC TEST

CARENABRIS GTS SPORT



* Consulta disponibilidad para modelos de motocicleta en www.piaggio.tv tecleando en la ventana de búsqueda:

GTS SPORT



AERODYNAMIC

El nuevo Carenabris GTS Sport está diseñado para potenciar la capacidad aerodinámica, dotar de mayor protección y aportarle ese carácter deportivo que tanto buscas para tu Piaggio Vespa GTS.

Fabricado en material acrílico CN de alta gama el GTS Sport se convertirá en tu mejor aliado contra las inclemencias meteorológicas y el viento racheado, además de mostrarse férreo y resistente ante posibles impacto o salpicaduras durante la ruta.



400 mm

230 mm

4 PUNTOS DE SUJECIÓN

H Ahumado

W Transparente

CARENABRIS GTS TOURING



* Consulta disponibilidad para modelos de motocicleta en www.piaggio.tv tecleando en la ventana de búsqueda: **GTS TOURING**



AERODYNAMIC

El nuevo Carenabrís GTS Touring está diseñado para mejorar la experiencia de conducción de tu Piaggio Vespa GTS y protegerte de las rachas de viento en días con condiciones climáticas adversas.

Gracias a sus líneas redondeadas y elegantes, y su disponibilidad en acabado transparente y ahumado claro, GTS Touring no solo se adaptará a la perfección a la línea estética de tu motocicleta, sino que además reforzará ese carácter neo-retro que atesora este modelo de moto tan emblemático.

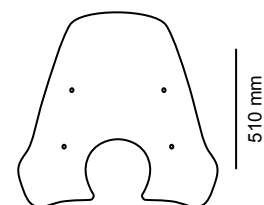

630 mm

510 mm

4 PUNTOS DE SUJECIÓN

H Ahumado

W Transparente

CARENABRIS CITY TOURING



* Consulta disponibilidad para modelos de motocicleta en www.puig.tv tecleando en la ventana de búsqueda:

CITY TOURING



MODELO

UNIVERSAL (RETROVISOR M8)

REF.

0572

H

87,63 €

El City Touring está fabricado en policarbonato 3 mm. y acabado en color ahumado, y se mostrará férreo ante el viento racheado aportándote una sensación calidad y de máximo confort en tu ruta.

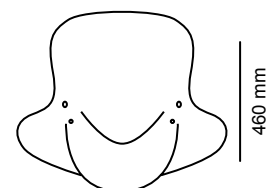

560 mm

2 PUNTOS DE SUJECIÓN

H Ahumado

CARENABRIS TRAFIC



* Consulta disponibilidad para modelos de motocicleta en www.puig.tv tecleando en la ventana de búsqueda:

TRAFIC



MODELO	REF.	HW
UNIVERSAL	4873	85,79 €

Diseño urbano y cosmopolita, con gran protección contra el viento y frío, pero con un diseño de pantalla más bajo que permite una mejor condición aerodinámica. Fabricado en Policarbonato de 3 mm.

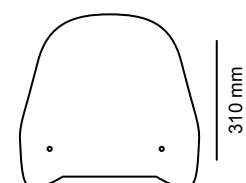

370 mm

2 PUNTOS DE SUJECIÓN

H Ahumado

W Transparente

CARENABRIS URBAN



* Consulta disponibilidad para modelos de motocicleta en www.puig.tv tecleando en la ventana de búsqueda:

URBAN



MODELO	REF.	H W
UNIVERSAL	7599	93,60 €

El Urban se ha diseñado para satisfacer la necesidad de los clientes que demandaban un producto más alto para este segmento de motocicletas. Este nuevo carenabris creado por Puig tiene un diseño cosmopolita pensado especialmente para el uso urbano y te protegerá ante el viento y las inclemencias meteorológicas mejorando la capacidad aerodinámica. Fabricado en Policarbonato de 3 mm.

H Ahumado

W Transparente

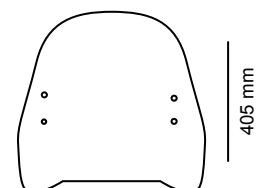

390 mm

2 PUNTOS DE SUJECIÓN

CARENABRIS T.S.



* Consulta disponibilidad para modelos de motocicleta en www.puig.tv tecleando en la ventana de búsqueda: **T.S.**



PMMA
ACRYLIC

MODELO	REF.	W
UNIVERSAL	6371	101,13 €

Fabricado en PMMA de 3 mm (Polimetilmetacrilato), material muy resistente a posibles impactos y con gran capacidad aerodinámica.

W Transparente

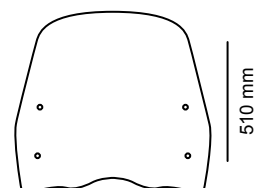

480 mm

2 PUNTOS DE SUJECIÓN

CARENABRIS T.X.



* Consulta disponibilidad para modelos de motocicleta en www.puig.tv tecleando en la ventana de búsqueda:

TX



PMMA
ACRYLIC

MODELO	REF.	W
UNIVERSAL	1952	115,79 €

Evolución del T.S. Fabricado en PMMA de 4 mm. (Polimetilmetacrilato), material muy resistente a posibles impactos y con gran capacidad aerodinámica.

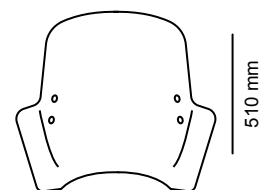

555 mm

2 PUNTOS DE SUJECIÓN

W Transparente

MANOPLAS



* Consulta disponibilidad para modelos de motocicleta en www.puig.tv tecleando en la ventana de búsqueda: **MANOPLAS**



MODELO	REF.	W
MANOPLAS UNIVERSAL	6855	43,83 €

Fabricadas en PMMA (Polimetilmetacrilato) de 3 mm. por lo que será una barrera ante posibles objetos que puedan impactar sobre las manos del piloto y las protegerán del frío y el viento, aportando una gran capacidad aerodinámica a la moto. Es necesario montar una pantalla TX o TS para instalar las manoplas.

W Transparente

PROTECTOR DASHBOARD



* Consulta disponibilidad para modelos de motocicleta en www.puig.tv tecleando en la ventana de búsqueda: **DASHBOARD**



NEW!

Vinilo autoadhesivo
duradero e
impermeable



Autodhesivo



Fácil de aplicar de
manera que no queden
burbujas de aire



Fácil de limpiar



Tratamiento
anti-rayadas

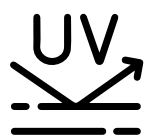

Resistente a los rayos
ultravioletas



Protege la pantalla de instrumentos digital de tu moto con este práctico vinilo. Cada vez son más los modelos de motos que incorporan una pantalla LCD como cuadro de instrumentos, por ello Puig dispone en su catálogo este protector que evita los molestos daños causados por arañazos, la acumulación de la suciedad y el desgaste prematuro.

Fabricado específicamente para cada modelo de moto, la capa de vinilo está realizada en un material especial que filtra las burbujas de aire, permitiendo un ajuste y una colocación perfecta.

2

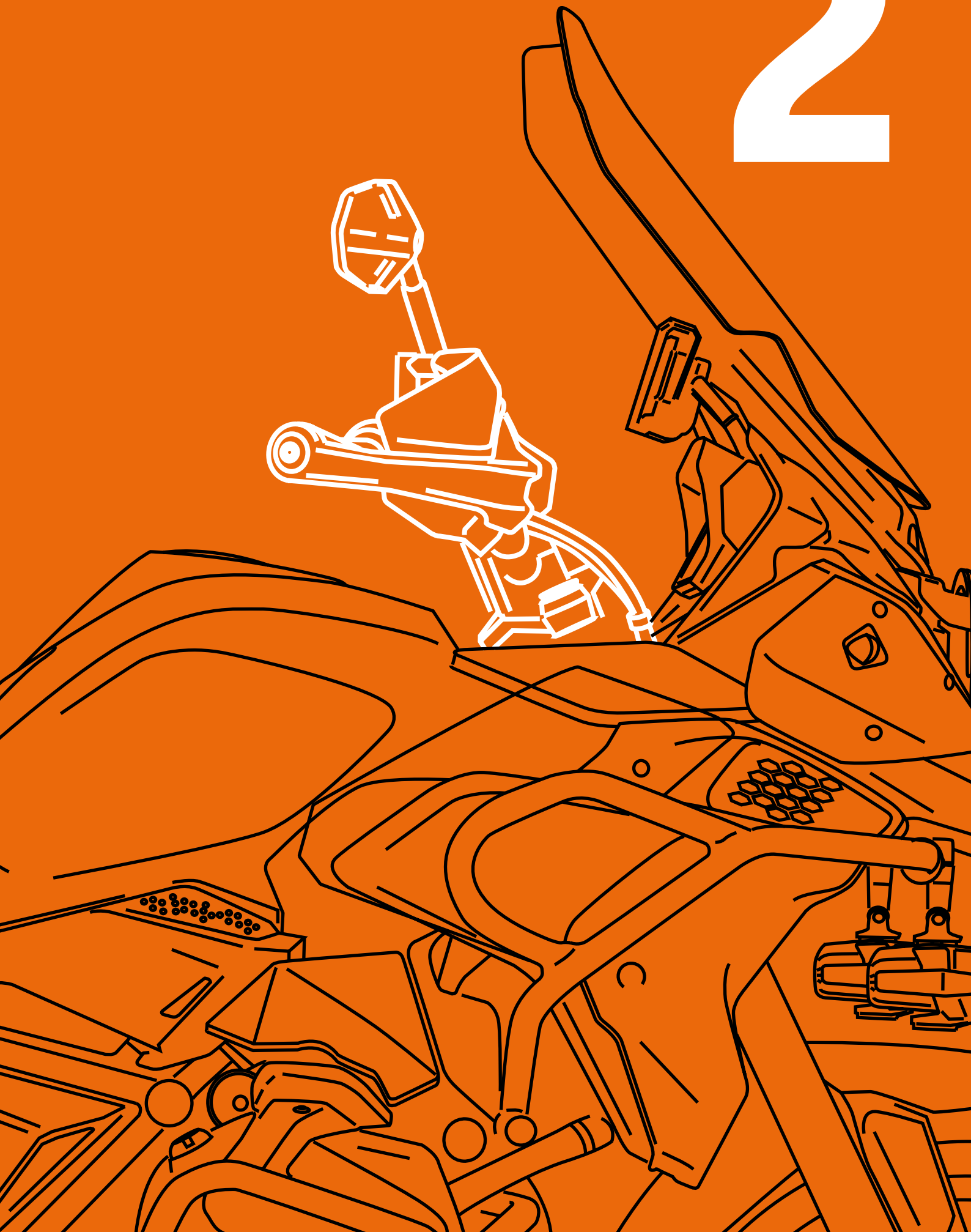

ZONA MANILLAR

CONTRAPESOS MANILLAR BALANCE	204	RETROVISOR LOOK	214
CONTRAPESOS MANILLAR CORTO CON ARO Y RACE	206	RETROVISOR MONACO	224
CONTRAPESOS MANILLAR LARGO Y CORTO	200	RETROVISOR MP	222
CONTRAPESOS MANILLAR SPEED	198	RETROVISOR RETRO	228
CONTRAPESOS MANILLAR SPORT	196	RETROVISOR TOP-TECH I	226
CONTRAPESOS MANILLAR THRUSTER	202	RETROVISOR TRACKER	218
DEFLECTORES DE MANILLAR	258	RETROVISOR Z2	242
EXTENSIÓN PARAMANOS MOTOCICLETA	254	RETROVISOR Z3	240
FRENO PARQUEO	182	SOPORTES MÓVILES	264
FUNDA DEPÓSITO LÍQUIDO DE FRENO	181	TAPA DEPÓSITO LÍQUIDO DE FRENO - EMBRAGUE	180
FUNDA MÓVIL	262	TAPAS RETROVISOR ORIGINAL, SOPORTE Y DESPLAZADOR	246
MANETAS 3.0	166	TAPAS RETROVISORES	248
MANETAS HERITAGE	176	TAPAS RETROVISORES CON INTERMITENTES	250
MANETAS OFF-ROAD	178	TAPÓN EMBELLECEDOR ROSCA RETROVISOR	244
MANETAS SCOOTER	174	TOMAS DE CARGA	263
MANILLARES	158	TORRETAS	160
PARAMANOS MAXISCOOTER	256	TORRETAS PULLBACK	162
PARAMANOS MOTOCICLETA	252		
PORTATELÉFONO MÓVIL	260		
PROTECTOR MANETA FRENO / EMBRAGUE	172		
PROTECTOR MANETA FRENO / EMBRAGUE CON RETROVISOR PRO	170		
PUÑOS ASCENT	186		
PUÑOS BASIC	194		
PUÑOS CORE	192		
PUÑOS RACING	190		
PUÑOS RADIKAL	188		
PUÑOS VINTAGE	184		
REFUERZO MANILLAR	164		
RETROVISOR BOND	208		
RETROVISOR EXPLORER	232		
RETROVISOR F1.1	238		
RETROVISOR FOLD	212		
RETROVISOR GRAND TRACKER	216		
RETROVISOR GT.1	234		
RETROVISOR GTI	236		
RETROVISOR HI-TECH IV	220		
RETROVISOR HI-TECH V	210		
RETROVISOR HYPERNAKED	230		

MANILLARES



* Consulta disponibilidad para modelos de motocicleta en www.piaggio.tv tecleando en la ventana de búsqueda: **MANILLAR**



Fabricados en aluminio y posteriormente anodizados en varios colores para protegerlos ante posibles impactos y garantizar la resistencia ante la corrosión. A escoger entre dos tipos de manillar: cilíndrico y cónico.

A Azul

O Oro

N Negro

P Plata

R Rojo

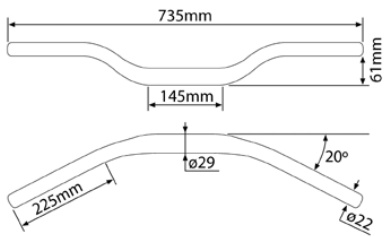

REF. 74920



Ø mm.	H (mm.)	REF.	A N O P R
22/29	20	7492 (#)	95,90 €
22/29	40	7493 (#)	95,90 €
22/29	61	6461	78,32 €

(#) Manillares con rosca interior M16/150.

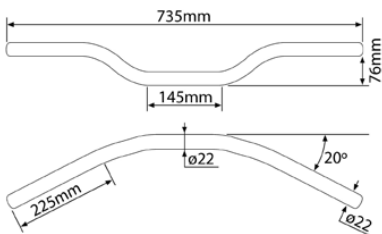

REF. 7494R



Ø mm.	H (mm.)	REF.	A N O P R
22	76	6242 (#)	70,43 €
22	46	7494 (#)	71,77 €

(#) Manillares con rosca interior M16/150.

NOTA: Manillares compatibles con nuestros contrapesos [ver página web.](#)

TORRETAS



* Consulta disponibilidad para modelos de motocicleta en www.puig.tv tecleando en la ventana de búsqueda: **TORRETA**

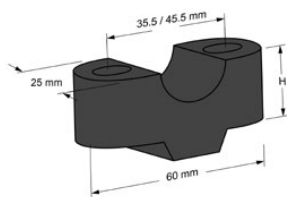

- N Negro
- P Aluminio

REF. 20308N
Ø 32REF. 20308P
Ø 32REF. 20309N
Ø 32REF. 20309P
Ø 32REF. 20667N
Ø 25REF. 20667P
Ø 25REF. 3671-3740
Ø 22/29REF. 3671-3740
Ø 22/29REF. 3672-3741
Ø 22/29

Ø 22/29

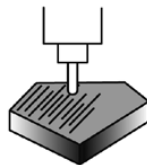
**MECANIZADO**

Mecanizada a partir de un bloque de aluminio y anodizadas en colores.

**FUNCIONAL**

Permite elevar el manillar.

Pieza perfecta para elevar la posición del manillar de tu motocicleta, mejorando tu posición durante la conducción.

H (mm.)	Ø mm.	REF.	NP
20	22	3671	25,73 €
20	29	3740	27,41 €
20	32	20308	33,50 €
30 (#)	22	3672	28,46 €
30 (#)	29	3741	29,51 €
30 (#)	32	20309	36,12 €
20	25	20667	36,65 €

(#) Pueden requerir alargado de cableado.

TORRETAS PULLBACK



* Consulta disponibilidad para modelos de motocicleta en www.puig.tv tecleando en la ventana de búsqueda: **PULLBACK**

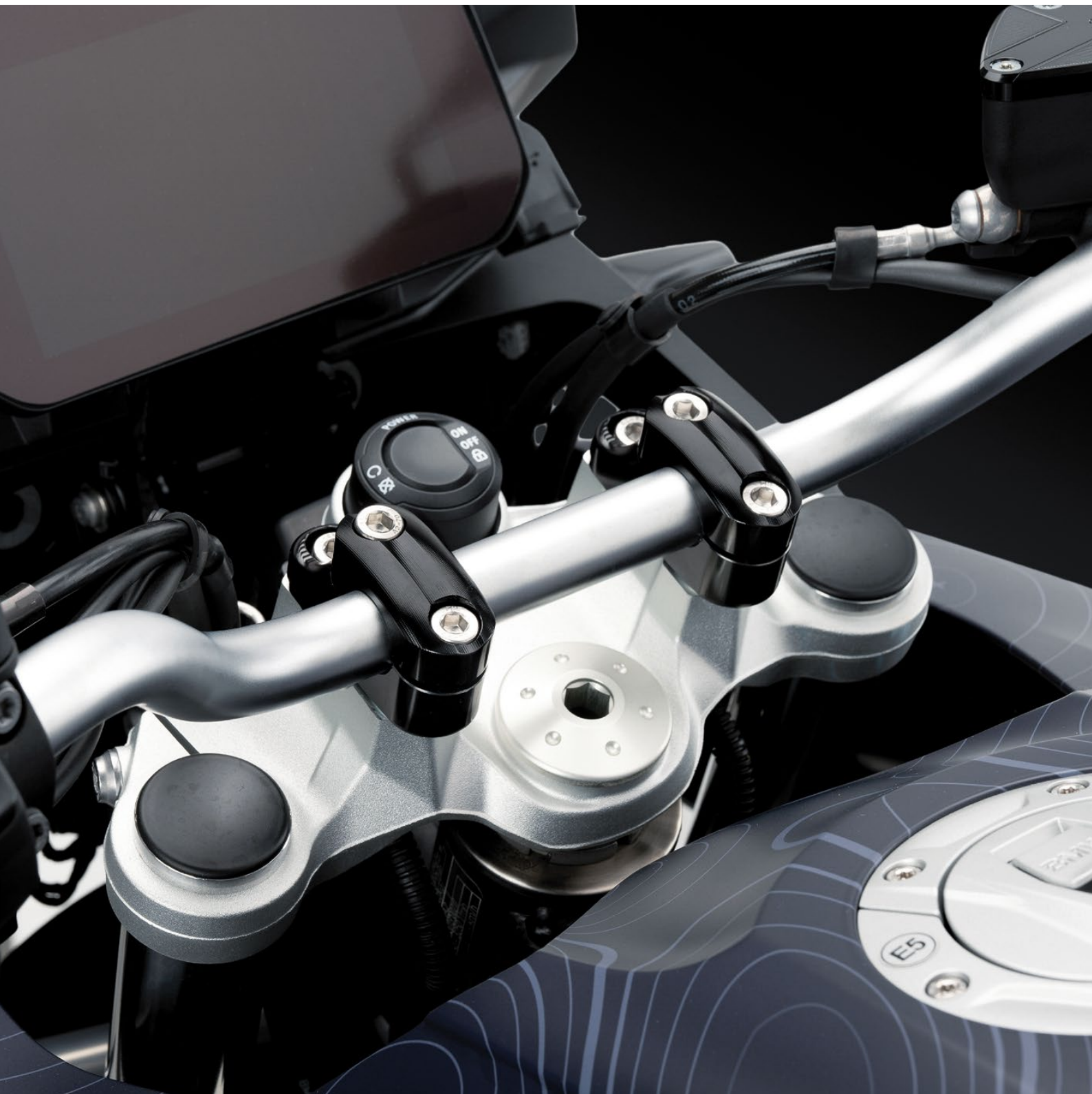

- N Negro
- P Aluminio

NEW!

REF. 21750N
Ø 22



REF. 21751N
Ø 29

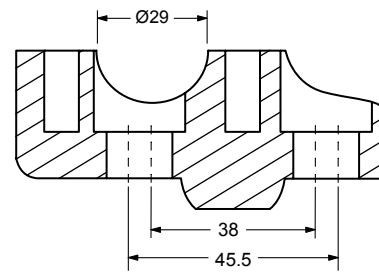
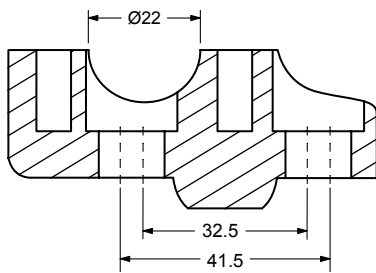

Dos modelos universales para manillares de diámetro 22 y diámetro 29 + modelos específicos.

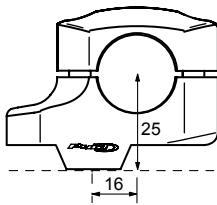

MEDIDAS

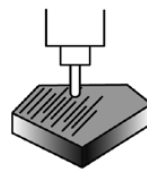

MECANIZADO

Mecanizada a partir de un bloque de aluminio y anodizado posterior negro y plata.

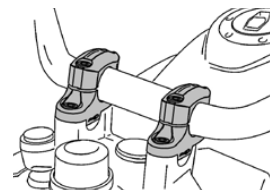

FUNCIONAL

Función ergonómica: eleva y acerca el manillar al conductor.

H (mm.)	Ø mm.	REF.	N P
20	22	21750	63,30 €
22	29	21751	63,30 €

REFUERZO MANILLAR



* Consulta disponibilidad para modelos de motocicleta en www.puig.tv tecleando en la ventana de búsqueda: **REFUERZO MANILLAR**



A Azul
N Negro

P Aluminio
R Rojo



REF. 9256A



REF. 9256N



REF. 9256P

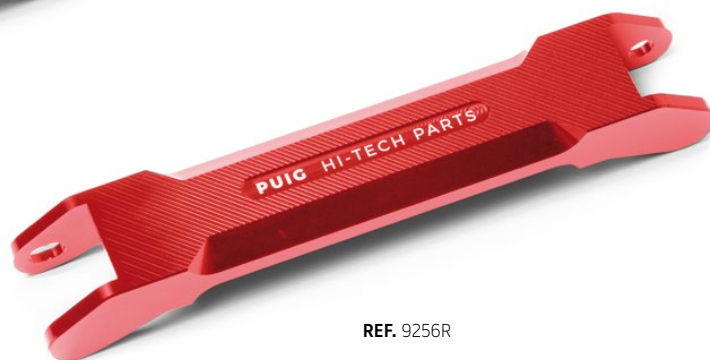

REF. 9256R

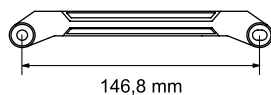
**MEDIDAS**

Pieza fresada realizada en aluminio, con un acabado anodizado de alta calidad, que le aporta un atractivo toque personal estética a la zona del cuadro de mandos de la Tracer.

MANETAS 3.0



* Consulta disponibilidad para modelos de motocicleta en www.puig.tv tecleando en la ventana de búsqueda: **MANETAS**



Para adquirir un juego completo de manetas, debe comprar una maneta freno, un herraje maneta freno, una maneta de embrague y un herraje maneta embrague. No requieren modificación de la motocicleta.

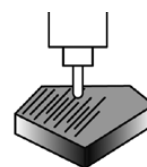

MECANIZADO

Mecanizada a partir de un bloque de aluminio y anodizadas en colores.

A Azul
N Negro

O Oro
P Plata

R Rojo
T Naranja

V Verde

REF. 210AA

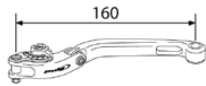

KG
100gr.

REF. 220NA

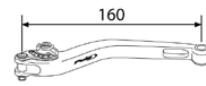

KG
100gr.

MODELO ABATIBLE 3.0	REF.	A N O P R T V
MANETA FRENO ABATIBLE	VER PÁG. 168	39,90 €
HERRAJE MANETA FRENO	CONSULTAR WEB	
MANETA EMBRAGUE ABATIBLE	VER PÁG. 168	39,90 €
HERRAJE MANETA EMBRAGUE	CONSULTAR WEB	
SELECTOR (RECAMBIO)	3699	9,87 €
TORNILLO-TUERCA-BULON-ARANDELA MUELLE (RECAMBIO)	9837	6,30 €
MUELLE	3512	1,26 €

MODELO FIJA 3.0	REF.	A N O P R T V
MANETA FRENO FIJA	VER PÁG. 168	34,97 €
HERRAJE MANETA FRENO	CONSULTAR WEB	
MANETA EMBRAGUE FIJA	VER PÁG. 168	34,97 €
HERRAJE MANETA EMBRAGUE	CONSULTAR WEB	
SELECTOR (RECAMBIO)	3699	9,87 €
TORNILLO-TUERCA-BULON-ARANDELA MUELLE (RECAMBIO)	9837	6,30 €
MUELLE	3512	1,26 €

REF. 24ANA

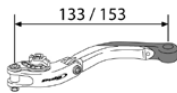

KG
100gr.

REF. 230NA

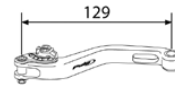

KG
100gr.

MODELO ABATIBLE EXTENSIBLE 3.0	REF.	A N O P R T V
MANETA FRENO ABATIBLE EXTENSIBLE	VER PÁG. 168	46,62 €
HERRAJE MANETA FRENO	CONSULTAR WEB	
MANETA EMBRAGUE ABATIBLE EXTENSIBLE	VER PÁG. 168	46,42 €
HERRAJE MANETA EMBRAGUE	CONSULTAR WEB	
SELECTOR (RECAMBIO)	3699	9,87 €
JUEGO EXTENSIBLES	3700	17,85 €
TORNILLO-TUERCA-BULON-ARANDELA MUELLE (RECAMBIO)	9837	6,30 €
TORNILLO + ARANDELA SUJECIÓN EXTENSIBLE (RECAMBIO)	20503	3,68 €
MUELLE	3512	1,26 €

MODELO CORTA 3.0	REF.	A N O P R T V
MANETA FRENO CORTA	VER PÁG. 168	33,29 €
HERRAJE MANETA FRENO	CONSULTAR WEB	
MANETA EMBRAGUE CORTA	VER PÁG. 168	33,29 €
HERRAJE MANETA EMBRAGUE	CONSULTAR WEB	
SELECTOR (RECAMBIO)	3699	9,87 €
TORNILLO-TUERCA-BULON-ARANDELA MUELLE (RECAMBIO)	9837	6,30 €
MUELLE	3512	1,26 €

5 PASOS PARA OBTENER LA REFERENCIA DE SUS MANETAS 3.0

1. ESCOGER EL TIPO DE MANETA

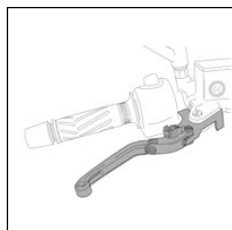

FRENO

1

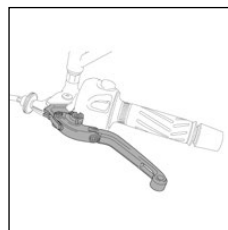

EMBRAGUE

2

2. ESCOGER EL MODELO DE MANETA 3.0

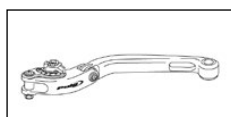

ABATIBLE

1

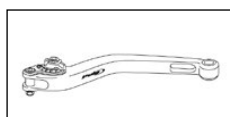

FIJA

2

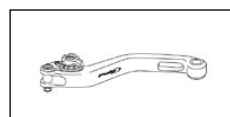

CORTA

3

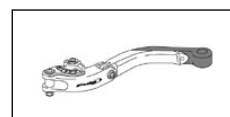

ABATIBLE EXTENSIBLE

4

3. ESCOGER EL COLOR DEL EXTENSIBLE

SIEMPRE CERO

0

ESCOGER EL COLOR DEL EXTENSIBLE

A **N** **O** **P** **R** **T** **V**

4. ESCOGER EL COLOR DE LA MANETA

COLOR DE LA MANETA

A **N** **O** **P** **R** **T** **V**

SIEMPRE NEGRO

5. ESCOGER EL COLOR DEL SELECTOR

COLOR DEL SELECTOR

A **N** **O** **P** **R** **T** **V**

A Azul
N Negro

O Oro
P Plata

R Rojo
T Naranja

V Verde

EJEMPLOS PARA OBTENER LA REFERENCIA DE SUS MANETAS 3.0



REF. 240N0

- 2** EMBRAGUE
- 4** ABATIBLE EXTENSIBLE
- 0** COLOR DEL EXTENSIBLE
- N** SIEMPRE NEGRO
- 0** COLOR DEL SELECTOR



REF. 120AN

- 1** FRENO
- 2** FIJA
- 0** SIEMPRE CERO
- A** COLOR DE LA MANETA
- N** COLOR DEL SELECTOR



REF. 210NT

- 2** EMBRAGUE
- 1** ABATIBLE
- 0** SIEMPRE CERO
- N** COLOR DE LA MANETA
- T** COLOR DEL SELECTOR



REF. 130NA

- 1** FRENO
- 3** CORTA
- 0** SIEMPRE CERO
- N** COLOR DE LA MANETA
- A** COLOR DEL SELECTOR



ESPUMAS TÉRMICAS ANTIVIBRACIÓN

Ver página 478.

PROTECTOR MANETA FRENO / EMBRAGUE CON RETROVISOR PRO



* Consulta disponibilidad para modelos de motocicleta en www.puig.tv tecleando en la ventana de búsqueda: **PROTECTOR MANETA PRO**



El complemento ideal para el protector de maneta, de estilo elegante y minimalista. Mecanizado a partir de un bloque de aluminio y acabado anodizado. Una vez fijada la posición ideal para proteger la maneta, el espejo se puede regular manualmente sin necesidad de ninguna herramienta.

Solo la punta final del protector se puede conseguir en diferentes colores. Todos los demás componentes permanecen anodizados en negro.

A Azul
N Negro

O Oro
P Plata

R Rojo
T Naranja

V Verde

NO HOMOLOGADO

215gr.

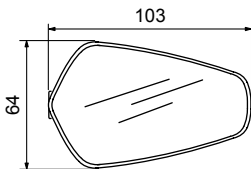
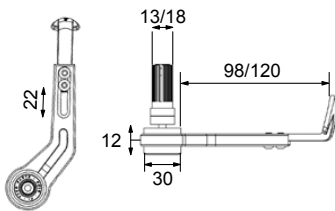
**MEDIDAS**

103 x 64 mm.

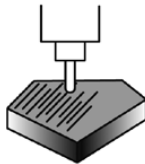
**MECANIZADO**

Mecanizada a partir de un bloque de aluminio y anodizadas en negro.

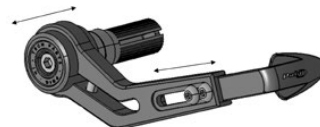
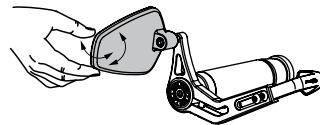
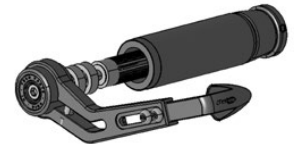
**REGULABLE****ADAPTABLE**

Disponibilidad de adaptadores específicos por modelo de motocicleta.

MODELO

PROTECTOR MANETA FRENO CON RETROVISOR PRO

REF.

21440

ANOPRTV

116,60 €

PROTECTOR MANETA EMBRAGUE CON RETROVISOR PRO

21441

116,60 €

RECAMBIOS

PUNTA FINAL PROTECTOR MANETA FRENO

REF.

3766

ANOPRTV

19,43 €

PUNTA FINAL PROTECTOR MANETA EMBRAGUE

3878

19,43 €

NOTA: Modelo universal para manillares con diámetro interior 13/18 mm.Para los modelos que requieren adaptadores **consultar nuestra web.**Referencias de contrapesos lado izquierdo para que sean iguales al contrapeso del protector de maneta de freno **consultar nuestra web.**

PROTECTOR MANETA FRENO / EMBRAGUE



* Consulta disponibilidad para modelos de motocicleta en www.puig.tv tecleando en la ventana de búsqueda: **PROTECTOR MANETA**



El protector de la maneta de freno nace de la necesidad de evitar fortuitos contactos con otros pilotos, evitando el accionamiento de los frenos y la consecuente caída. En el diseño Puig ha priorizado la protección y la integración del protector en el conjunto. Para ello se ha hecho un sistema de ajuste bidireccional del protector, longitudinal y perpendicular al puño.

A Azul
N Negro

O Oro
P Plata

R Rojo
T Naranja

V Verde

KG
130gr.



REF. 3765R

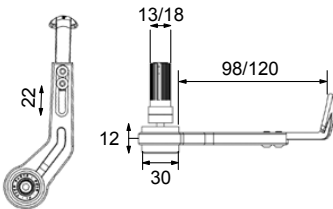

MEDIDAS

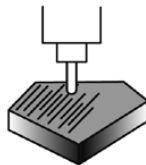

MECANIZADO

Mecanizada a partir de un bloque de aluminio y anodizadas en colores.

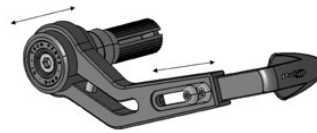

REGULABLE

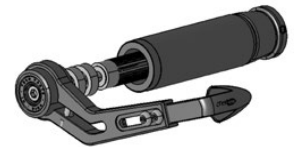

ADAPTABLE

Disponibilidad de adaptadores específicos por modelo de motocicleta.

MODELO

PROTECTOR MANETA FRENO UNIVERSAL DIAMETRO 13-18 mm.

REF.

3765

ANOPRTV

60,06 €

PROTECTOR MANETA EMBRAGUE UNIVERSAL DIAMETRO 13-18 mm.

3877

60,06 €

RECAMBIOS

PUNTA FINAL PROTECTOR MANETA FRENO

REF.

3766

ANOPRTV

19,43 €

PUNTA FINAL PROTECTOR MANETA EMBRAGUE

3878

19,43 €

NOTA: Modelo universal para manillares con diámetro interior 13/18 mm.

Para los modelos que requieren adaptadores **consultar nuestra web.**

Referencias de contrapesos lado izquierdo para que sean iguales al contrapeso del protector de maneta de freno **consultar nuestra web.**

MANETAS SCOOTER



* Consulta disponibilidad para modelos de motocicleta en www.piig.tv tecleando en la ventana de búsqueda: **MANETAS SCOOTER**



A Azul
N Negro

O Oro
P Plata

R Rojo
T Naranja

V Verde

KG
120gr.

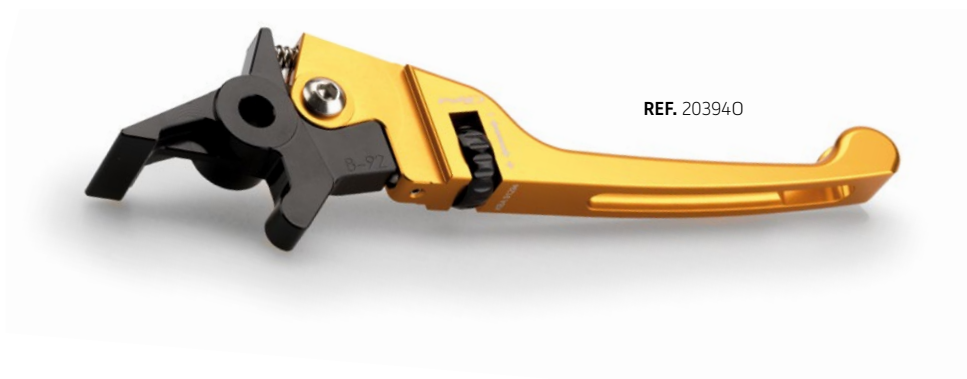

REF. 203940



REF. 20751R

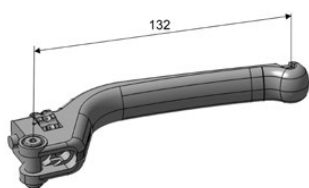

MEDIDAS

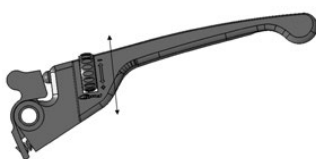

REGULABLE

En distancia a puño.

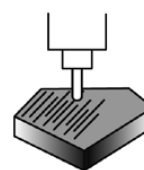

MECANIZADO

Mecanizada a partir de un bloque de aluminio y anodizadas en colores.

Maneta fresada a partir de un bloque de aluminio, ha sido anodizada en diferentes colores para combinar la exclusividad del acabado mecanizado con la ergonomía más vanguardista. Su diseño encaja con los scooters del mercado, de estética más deportiva y premium.



NOTA: herrajes incluidos al pedir la referencia de la maneta.

MANETAS HERITAGE



* Consulta disponibilidad para modelos de motocicleta en www.piig.tv tecleando en la ventana de búsqueda: **HERITAGE**



TÜV

ABE
91294

TYP
LEV

Diseñadas específicamente para los modelos Custom y Heritage más vendidos del mercado y mecanizadas a partir de un bloque de aluminio, con anodizado en color posterior, se trata de la opción perfecta para complementar tu moto por su atractivo diseño y su funcionalidad.

N Negro

KG
100gr.

REF. 9995N

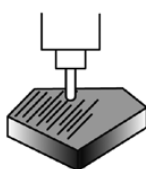

REF. 9996N

**MECANIZADO**

Mecanizada a partir de un bloque de aluminio y anodizadas en negro.

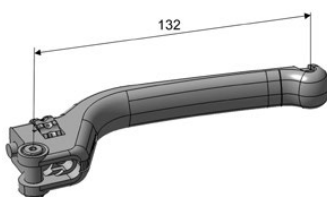
**MEDIDAS****REGULABLE**

En distancia a puño.

MODELO FIJA

MANETA FRENO FIJA

REF.

9995N

N

34,97 €

MANETA EMBRAGUE FIJA

9996N

34,97 €

MANETAS OFF-ROAD



* Consulta disponibilidad para modelos de motocicleta en www.puig.tv tecleando en la ventana de búsqueda: **OFF-ROAD**



Si la conducción por asfalto te aburre y tu vía de escape son las rutas campo a través complementa tu moto con las nuevas manetas Off-Road de Puig. Se sirven junto con el herraje necesario para su montaje.



1. REF. 20018N

2. REF. 20002N

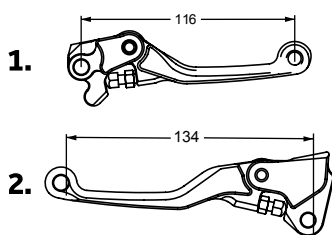
**DISEÑO**

Diseño exclusivo, maneta de embrague: longitud de la maneta para 4 dedos; maneta de freno: longitud de la maneta para 3 dedos.

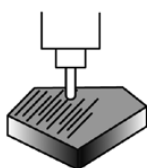
**MECANIZADO**

Mecanizada a partir de un bloque de aluminio y anodizadas en colores.

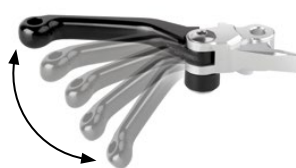
**ROTABLE**

Pivote diseñado con muelle que permite a la maneta bascular hacia delante para evitar la deformación o rotura de la maneta.

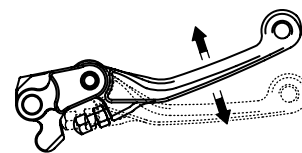
**REGULACIÓN**

El sistema de regulación permite el ajuste de la posición de la maneta al gusto del piloto.

RECAMBIOS

MANETA FRENO

REF.

88888N

N

22,00 €

MANETA EMBRAGUE

99999N

22,00 €

TAPA DEPÓSITO LÍQUIDO DE FRENO - EMBRAGUE



* Consulta disponibilidad para modelos de motocicleta en www.puig.tv tecleando en la ventana de búsqueda: **TAPA LIQUIDO**



ESTÉTICA

Mejoran la estética de la motocicleta dando un toque de exclusividad a una pieza meramente funcional.

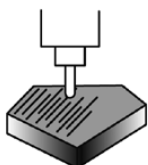

MECANIZADO

Mecanizada a partir de un bloque de aluminio y anodizadas en colores.

A Azul
N Negro

O Oro
P Plata

R Rojo
T Naranja

V Verde

REF. 9612V



FUNDA DEPÓSITO LÍQUIDO DE FRENO



* Consulta disponibilidad para modelos de motocicleta en www.puig.tv tecleando en la ventana de búsqueda: **FUNDA LIQUIDO**



REF. 5208N

MODELO	REF.	N
FUNDA DEPÓSITO LÍQUIDO DE FRENO	5208N	5,40 €

En algunas motos, la posición de este elemento se encuentra especialmente expuesto al impacto de gravilla u otros objetos cuando se está circulando, y esta funda responde a la necesidad del motero de proteger aquellos elementos sensibles de su vehículo.



■ N Negro

FRENO PARQUEO



* Consulta disponibilidad para modelos de motocicleta en www.piig.tv tecleando en la ventana de búsqueda: **FRENO PARQUEO**



Producto diseñado específicamente para dos de los maxiscooters más populares: Kymco AK550 y Yamaha T-Max. Reemplaza al original y dota al vehículo de un detalle de personalización más elegante y a la vez deportiva.

A Azul
N Negro

O Oro
P Plata

R Rojo

REF. 85000



REF. 8500A



REF. 8500N



REF. 8500P

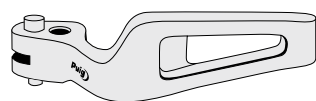

REF. 8500R

**ESTÉTICA**

Mejoran la estética de la motocicleta dando un toque de exclusividad a una pieza meramente funcional.

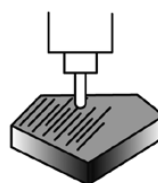
**MECANIZADO**

Mecanizada a partir de un bloque de aluminio y anodizadas en colores.

PUÑOS VINTAGE



* Consulta disponibilidad para modelos de motocicleta en www.piig.tv tecleando en la ventana de búsqueda: **VINTAGE**

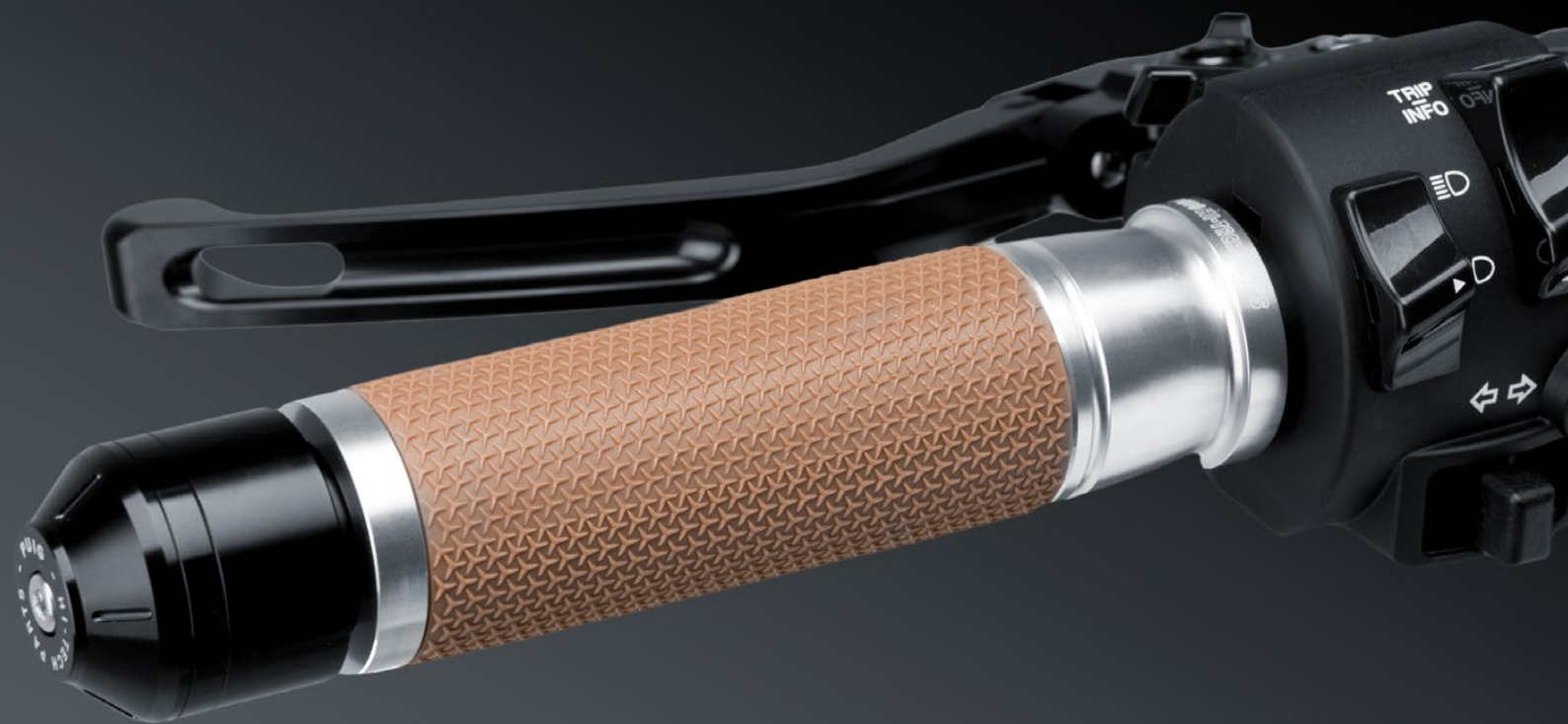

-  N Negro
-  P Plata

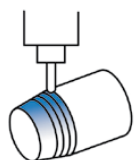

REF. 9190N

**MATERIAL**

Fabricado a partir de un bloque de aluminio ligero.

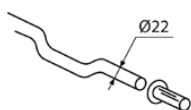
**MANILLAR**

Apto para manillares de diámetro 22 mm.

**GOMA**

Textura antideslizante.
Tacto agradable.

**ADAPTADORES CAÑA DEL GAS**

Incluidos.

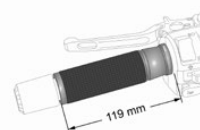
**DIMENSIONES**

Largo 119 mm.

MODELO

JUEGO PUÑOS VINTAGE

MEDIDAS

119 mm.

REF.

9190

N P

45,43 €

- * No compatible con el sistema electrónico ride by wire.
- * No compatible con los puños calefactables originales.
- * No compatible para motocicletas donde los puños no se puedan separar de la caña de gas.

PUÑOS ASCENT



* Consulta disponibilidad para modelos de motocicleta en www.puig.tv tecleando en la ventana de búsqueda: **ASCENT**

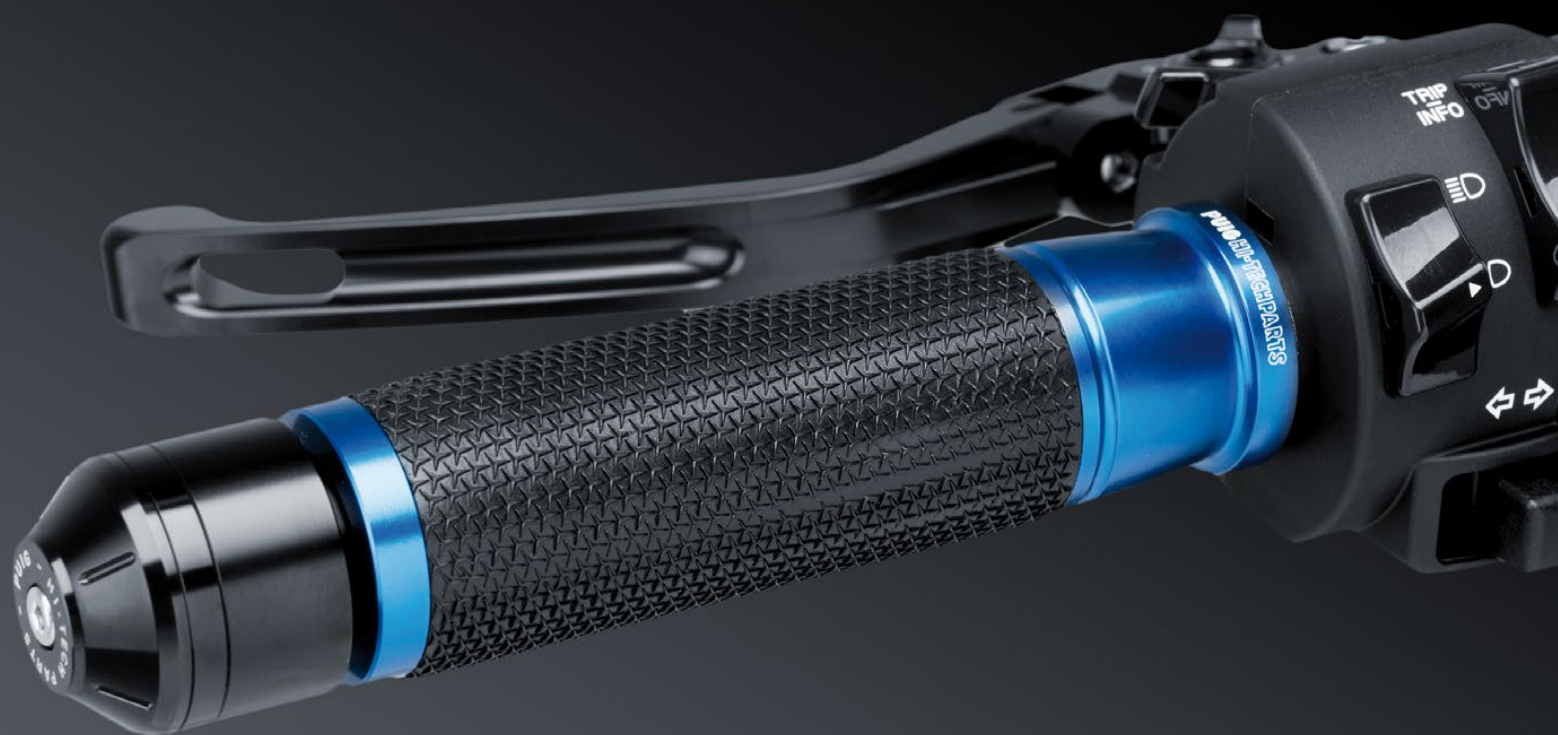

A Azul
N Negro

O Oro
P Plata

R Rojo
T Naranja

V Verde



94gr.

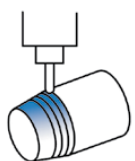

REF. 6326A

**MATERIAL**

Fabricado a partir de un bloque de aluminio ligero.

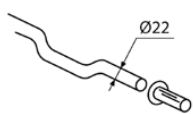
**MANILLAR**

Apto para manillares de diámetro 22 mm.

**GOMA**

Textura antideslizante. Tacto agradable.

**ADAPTADORES CAÑA DEL GAS**

Incluidos.

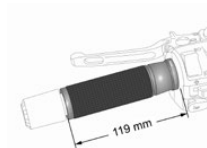
**DIMENSIONES**

Largo 119 mm.

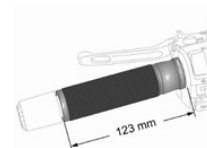
**DIMENSIONES**

Largo 123 mm.

MODELO

JUEGO PUÑOS ASCENT

MEDIDAS

119 mm.

REF.

6326

A N O P R T V

45,43 €

JUEGO PUÑOS ASCENT

123 mm.

3553

45,43 €

* No compatible con el sistema electrónico ride by wire.

* No compatible con los puños calefactables originales.

* No compatible para motocicletas donde los puños no se puedan separar de la caña de gas.

PUÑOS RADIKAL



* Consulta disponibilidad para modelos de motocicleta en www.puig.tv tecleando en la ventana de búsqueda:

RADIKAL



A Azul



N Negro



P Plata



T Naranja



C Símil Carbono



O Oro



R Rojo



V Verde



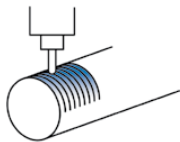

REF. 63250

**DETALLE**

Inserción de aluminio anodizado disponible en varios colores.

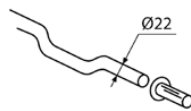
**MANILLAR**

Apto para manillares de diámetro 22 mm.

**GOMA**

Textura antideslizante. Tacto agradable.

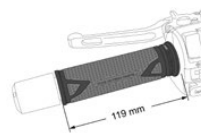
**DIMENSIONES**

Largo 119 mm.

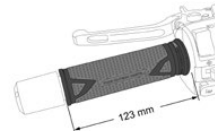
**DIMENSIONES**

Largo 123 mm.

MODELO	MEDIDAS	REF.	ACNOPTV
JUEGO PUÑOS RADIKAL	119 mm.	6325	47,99 €
JUEGO PUÑOS RADIKAL	123 mm.	8191	47,99 €

* No compatible con el sistema electrónico ride by wire.

* No compatible con los puños calefactables originales.

* No compatible para motocicletas donde los puños no se puedan separar de la caña de gas.

* **IMPORTANTE:** Debido a la gran variedad de puños originales, en algunas motocicletas puede ser necesario el rebaje de aristas en la caña del gas y el uso de cola sellante (tipo Fischer MS Express) para su correcta fijación.

En los modelos de motocicleta donde no es posible separar el puño de goma de la caña del gas porque forman una única pieza, no es posible montar los puños.

PUÑOS RACING



* Consulta disponibilidad para modelos de motocicleta en www.puig.tv tecleando en la ventana de búsqueda: **PUÑOS RACING**

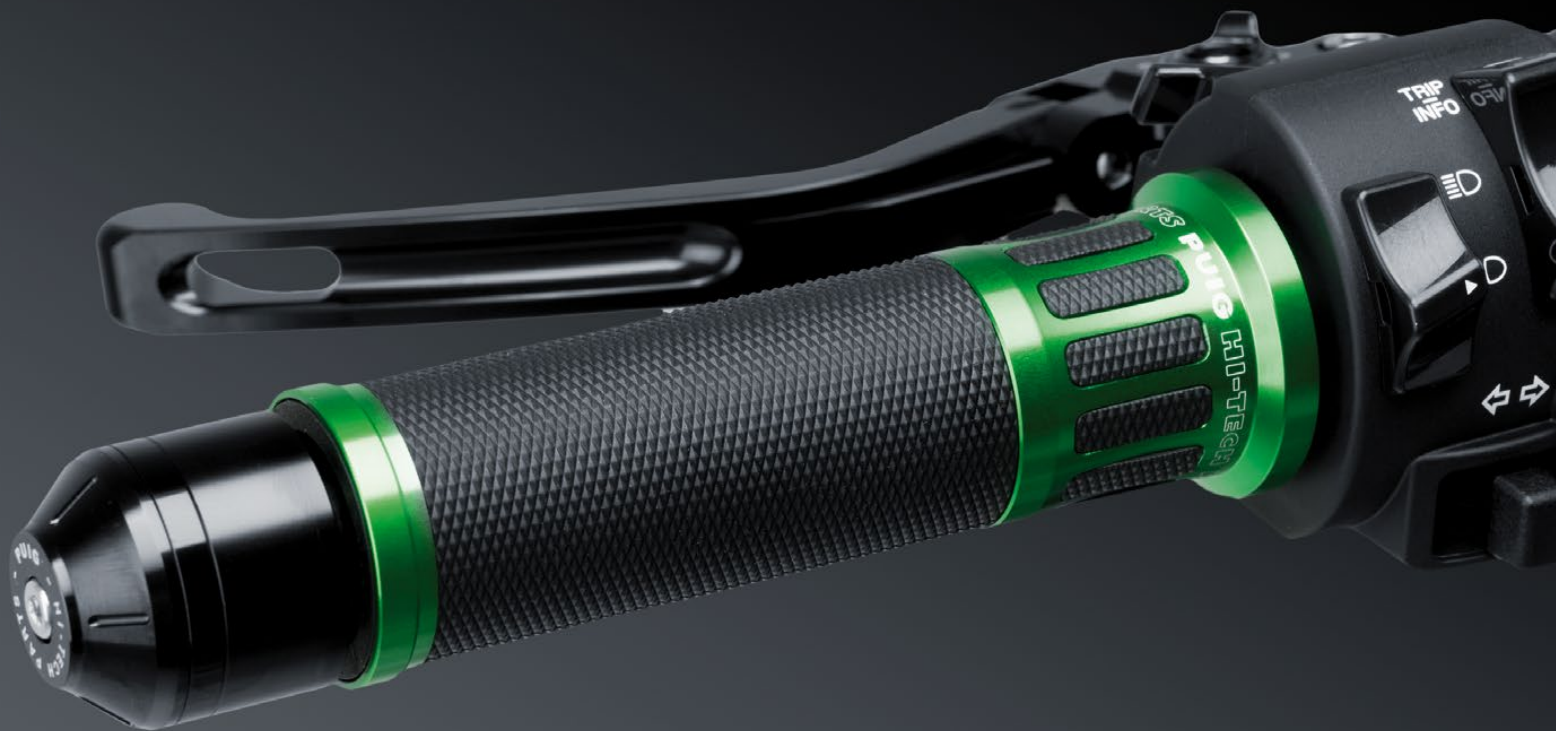

A Azul
N Negro

O Oro
P Plata

R Rojo
T Naranja

V Verde

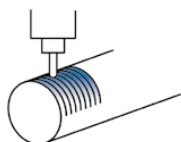

REF. 5879A

**DETALLE**

Inserción de aluminio anodizado disponible en varios colores.

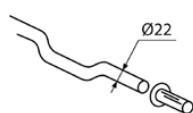
**MANILLAR**

Apto para manillares de diámetro 22 mm.

**GOMA**

Textura antideslizante. Tacto agradable.

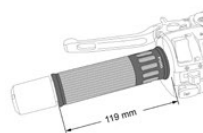
**DIMENSIONES**

Largo 119 mm.

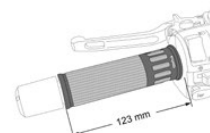
**DIMENSIONES**

Largo 123 mm.

MODELO	MEDIDAS	REF.	ANOPRTV
JUEGO PUÑOS RACING	119 mm.	5879	43,22 €
JUEGO PUÑOS RACING	123 mm.	8188	43,22 €

* No compatible con el sistema electrónico ride by wire.

* No compatible con los puños calefactables originales.

* No compatible para motocicletas donde los puños no se puedan separar de la caña de gas.

* **IMPORTANTE:** Debido a la gran variedad de puños originales, en algunas motocicletas puede ser necesario el rebaje de aristas en la caña del gas y el uso de cola sellante (tipo Fischer MS Express) para su correcta fijación.

En los modelos de motocicleta donde no es posible separar el puño de goma de la caña del gas porque forman una única pieza, no es posible montar los puños.

PUÑOS CORE



* Consulta disponibilidad para modelos de motocicleta en www.piig.tv tecleando en la ventana de búsqueda: **CORE**



A Azul
G Amarillo

N Negro
R Rojo

T Naranja
V Verde

U Gris



42gr.

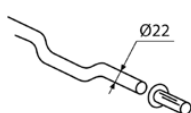

REF. 20796V

**MANILLAR**

Apto para manillares
de diámetro 22 mm.

**GOMA**

Textura antideslizante.
Tacto agradable.

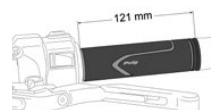
**DIMENSIONES**

Largo 121 mm.

MODELO	MEDIDAS	REF.	AGNRTVU
JUEGO PUÑOS CORE	121 mm.	20796	16,39 €

* No compatible con el sistema electrónico ride by wire.

* No compatible con los puños calefactables originales.

* No compatible para motocicletas donde los puños no se puedan separar de la caña de gas.

* **IMPORTANTE:** Debido a la gran variedad de puños originales, en algunas motocicletas puede ser necesario el rebaje de aristas en la caña del gas y el uso de cola sellante (tipo Fischer MS Express) para su correcta fijación.

En los modelos de motocicleta donde no es posible separar el puño de goma de la caña del gas porque forman una única pieza, no es posible montar los puños.

PUÑOS BASIC



* Consulta disponibilidad para modelos de motocicleta en www.puig.tv tecleando en la ventana de búsqueda: **BASIC**

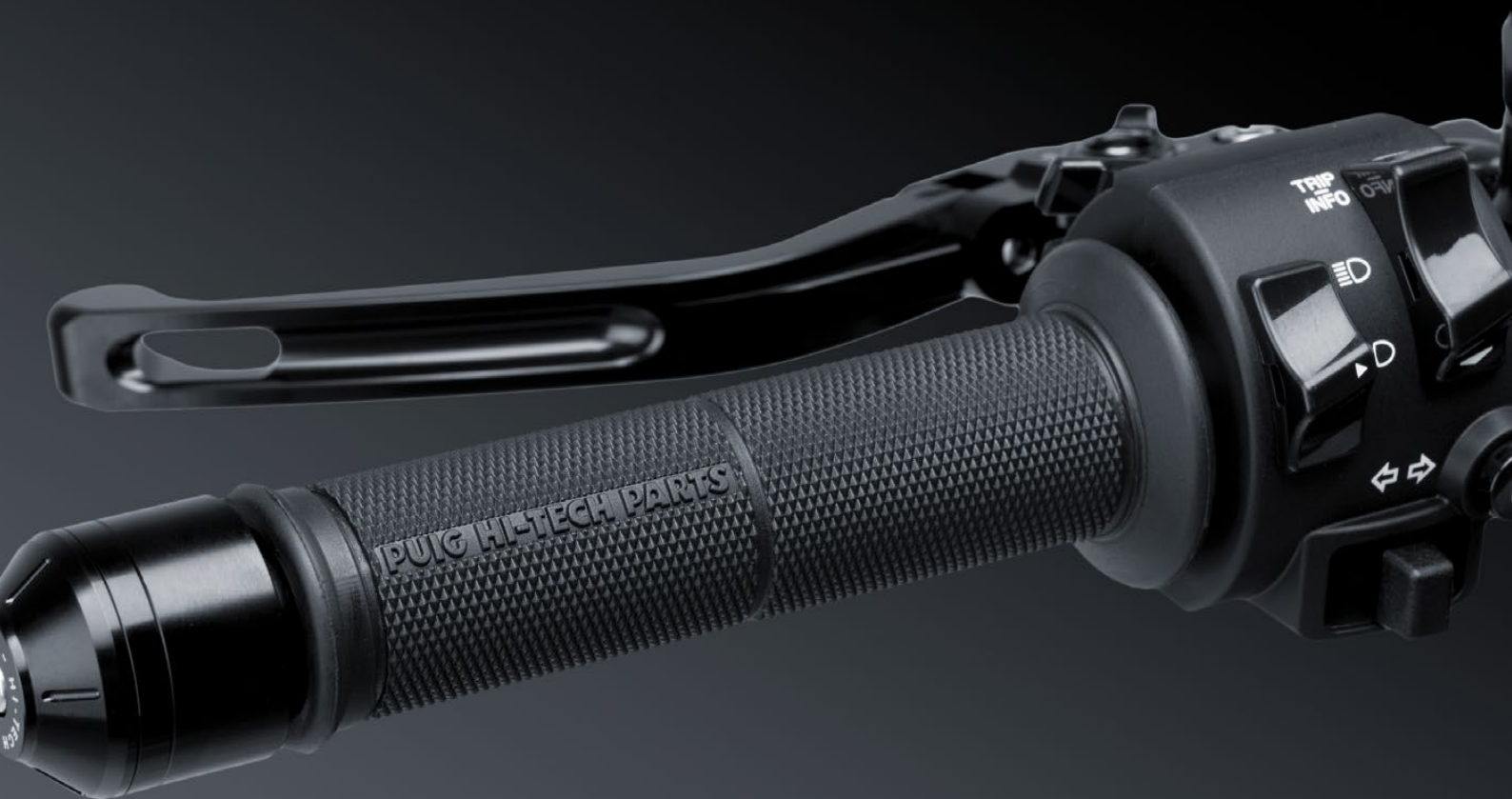

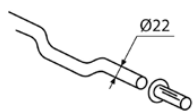

REF. 6405N

**MANILLAR**

Apto para manillares
de diámetro 22 mm.

**GOMA**

Textura antideslizante.
Tacto agradable.

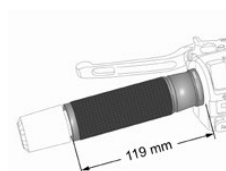
**DIMENSIONES**

Largo 119 mm.

MODELO	TACTO	REF.	N
JUEGO PUÑOS FINAL ABIERTO	BLANDO	6404N	17,55 €
JUEGO PUÑOS FINAL ABIERTO	MEDIO	6405N	17,55 €
JUEGO PUÑOS FINAL ABIERTO	DURO	6406N	17,55 €

* No compatible con el sistema electrónico ride by wire.

* No compatible con los puños calefactables originales.

* No compatible para motocicletas donde los puños no se puedan separar de la caña de gas.

* **IMPORTANTE:** Debido a la gran variedad de puños originales, en algunas motocicletas puede ser necesario el rebaje de aristas en la caña del gas y el uso de cola sellante (tipo Fischer MS Express) para su correcta fijación.

En los modelos de motocicleta donde no es posible separar el puño de goma de la caña del gas porque forman una única pieza, no es posible montar los puños.

CONTRAPESOS MANILLAR SPORT



* Consulta disponibilidad para modelos de motocicleta en www.puig.tv tecleando en la ventana de búsqueda: **CONTRAPESOS**



A Azul
N Negro

O Oro
P Plata

R Rojo
T Naranja

V Verde

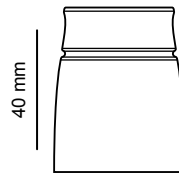

MEDIDAS

MODELO	REF.	A N O P R T V
JUEGO CONTRAPESOS MODELO SPORT		VER PÁG. WEB
JUEGO TERMINAL UNIVERSAL PARA MANILLARES DE DIÁMETRO INTERIOR ENTRE 13-18 mm.	21011	24,78 €
JUEGO CONTRAPESOS PARA MANILLAR PUIG CON ROSCA INTERIOR	20856	(*)

(*) Referencia en desarrollo. Consultar precio en nuestra web.

RECAMBIOS	REF.	N
JUEGO SILENBLOCK M10	6815N	2,90 €
JUEGO SILENBLOCK M15	6816N	1,92 €
JUEGO SILENBLOCK M17	6817N	1,92 €

CONTRAPESOS MANILLAR SPEED



* Consulta disponibilidad para modelos de motocicleta en www.puig.tv tecleando en la ventana de búsqueda:

CONTRAPESOS



A Azul
N Negro

O Oro
P Plata

R Rojo
T Naranja

V Verde



REF. 21016V



MEDIDAS

MODELO	REF.	ANOPRTV
JUEGO CONTRAPESOS MODELO SPEED		VER PÁG. WEB
JUEGO TERMINAL UNIVERSAL PARA MANILLARES DE DIÁMETRO INTERIOR ENTRE 13-18 mm.	21016	20,58 €
JUEGO CONTRAPESOS PARA MANILLAR PUIG CON ROSCA INTERIOR	20858	21,91 €

RECAMBIOS	REF.	N
JUEGO SILENBLOCK M10	6815N	2,90 €

CONTRAPESOS MANILLAR LARGO Y CORTO



* Consulta disponibilidad para modelos de motocicleta en www.puig.tv tecleando en la ventana de búsqueda: **CONTRAPESOS**

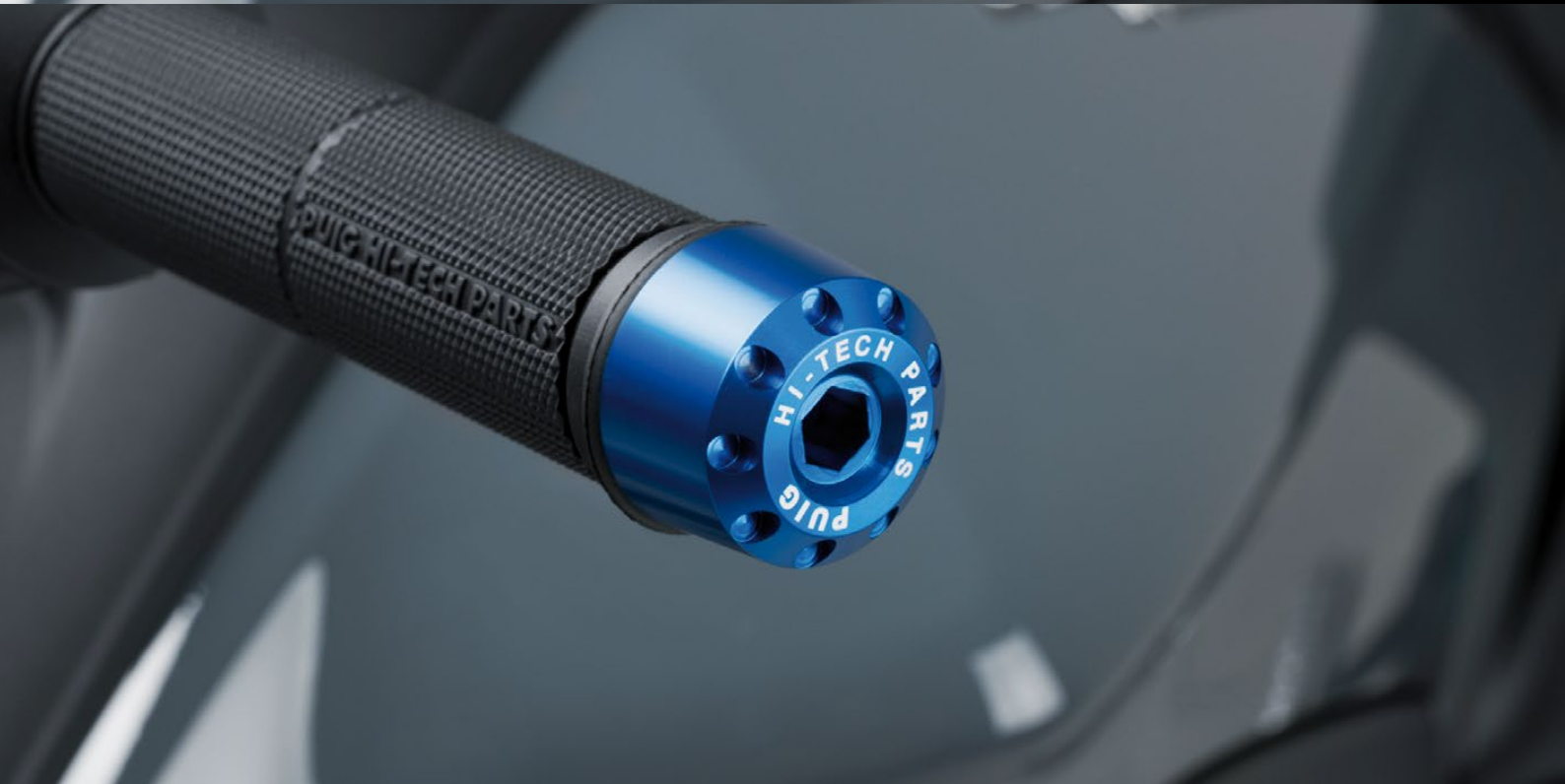

A Azul
N Negro

O Oro
P Plata

R Rojo
T Naranja

V Verde



REF. 5777N

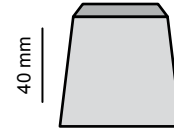

MEDIDAS

MODELO LARGO	REF.	A O R T V
JUEGO CONTRAPESOS MODELO LARGO	VER PÁG. WEB	
JUEGO TERMINAL UNIVERSAL PARA MANILLARES DE DIÁMETRO INTERIOR ENTRE 13-18 mm.	5777	23,36 €



REF. 6203N

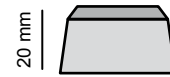

MEDIDAS

MODELO CORTO	REF.	R V	O
JUEGO CONTRAPESOS MODELO CORTO	VER PÁG. WEB		
JUEGO TERMINAL UNIVERSAL PARA MANILLARES DE DIÁMETRO INTERIOR ENTRE 13-18 mm.	6203	19,35 €	
JUEGO CONTRAPESOS PARA MANILLAR PUIG CON ROSCA INTERIOR	7424		17,06 €

RECAMBIOS

	REF.	N
JUEGO SILENBLOCK M10	6815N	2,90 €
JUEGO SILENBLOCK M15	6816N	1,92 €
JUEGO SILENBLOCK M17	6817N	1,92 €

CONTRAPESOS MANILLAR THRUSTER



* Consulta disponibilidad para modelos de motocicleta en www.puig.tv tecleando en la ventana de búsqueda:

CONTRAPESOS



A Azul
N Negro

O Oro
P Plata

R Rojo
T Naranja

V Verde



REF. 9411N + 9420V

Los toques negros y los tapones se venden por separado.



REF. 9420

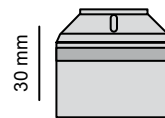

MEDIDAS

MODELO	REF.	A N O P R T V	N
JUEGO CONTRAPESOS MODELO THRUSTER		VER PÁG. WEB	
JUEGO TERMINAL UNIVERSAL PARA MANILLARES DE DIÁMETRO INTERIOR ENTRE 13-18 mm.	9411		23,00 €
FINAL CONTRAPESO THRUSTER	9420	17,64 €	17,64 €
JUEGO CONTRAPESOS PARA MANILLAR PUIG CON ROSCA INTERIOR	9594		23,47 €

RECAMBIOS	REF.	N
JUEGO SILENBLOCK M10	6815N	2,90 €
JUEGO SILENBLOCK M15	6816N	1,92 €
JUEGO SILENBLOCK M17	6817N	1,92 €

CONTRAPESOS MANILLAR BALANCE



* Consulta disponibilidad para modelos de motocicleta en www.puig.tv tecleando en la ventana de búsqueda: **CONTRAPESOS**



A Azul
N Negro

O Oro
P Plata

R Rojo
T Naranja

V Verde



REF. 21454N + 214560



MEDIDAS

El juego incluye 12 aros (2 por color): azul, negro, oro, plata, naranja y rojo.

Aros Verdes sólo para modelos Kawasaki y Universal.

MODELO	REF.	N
JUEGO CONTRAPESOS COLOR NEGRO MODELO BALANCE		VER PÁG. WEB
JUEGO TERMINAL UNIVERSAL PARA MANILLARES DE DIÁMETRO INTERIOR ENTRE 13-18 mm.	21454	51,90 €
JUEGO CONTRAPESOS PARA MANILLAR PUIG CON ROSCA INTERIOR	21455	46,00 €

RECAMBIOS	REF.	A N O P R T V
JUEGO AROS	21456	3,15 €

CONTRAPESOS MANILLAR CORTO CON ARO Y RACE



* Consulta disponibilidad para modelos de motocicleta en www.puig.tv tecleando en la ventana de búsqueda: **CONTRAPESOS**



A Azul
N Negro

O Oro
P Plata

R Rojo
T Naranja

V Verde



58gr.



32gr.



REF. 8498N



REF. 62220

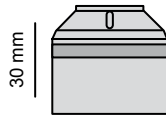

MEDIDAS



MEDIDAS

El juego incluye 12 aros (2 por color): azul, negro, oro, plata, naranja y rojo.

Aros Verdes sólo para modelos Kawasaki y Universal.

MODELO CORTO CON ARO	REF.	N
JUEGO CONTRAPESOS COLOR NEGRO MODELO CORTO CON ARO	VER PÁG. WEB	

MODELO RACE	REF.	ANOPRTV
JUEGO TERMINAL UNIVERSAL PARA MANILLARES DE DIÁMETRO INTERIOR ENTRE 13-18 mm.	6222	19,35 €

RECAMBIOS	REF.	ANOPRTV
JUEGO AROS	9170	3,15 €

RECAMBIOS	REF.	N
JUEGO SILENBLOCK M10	6815N	2,90 €
JUEGO SILENBLOCK M15	6816N	1,92 €
JUEGO SILENBLOCK M17	6817N	1,92 €

RETROVISOR BOND



* Consulta disponibilidad para modelos de motocicleta en www.piig.tv tecleando en la ventana de búsqueda: **BOND**

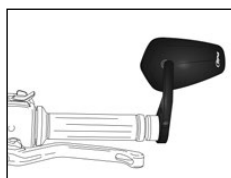

D Aluminio Anodizado

N Negro



ANTI-GLARE

Espejo anti-reflejante.



Espejo convexo, efecto lupa para aumentar la visión.

NO HOMOLOGADO

NEW!



REF. 21633N

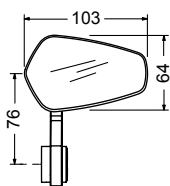

DIMENSIONES

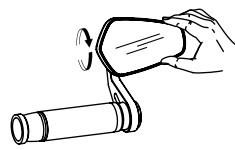

REGULABLE

Permite regulación con la mano.

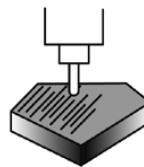

MATERIAL

Mecanizados a partir de un bloque de aluminio y anodizado posterior.



ADAPTABLE

Disponibilidad de adaptadores específicos por modelo de motocicleta.

MODELO	LADO	REF.	D N
UNIVERSAL	DERECHO	21633	54,90 €
UNIVERSAL	IZQUIERDO	21633	54,90 €

NOTA: Para manillares con diámetro interior 13/18 mm.
La referencia de los adaptadores para los modelos de motocicletas disponibles: **consultar nuestra web.**

RETROVISOR HI-TECH V



* Consulta disponibilidad para modelos de motocicleta en www.puig.tv tecleando en la ventana de búsqueda: **HI-TECH V**



D Aluminio Anodizado

N Negro



ANTI-GLARE

Espejo anti-reflejante.



Espejo convexo, efecto lupa para aumentar la visión.

HOMOLOGADO

NEW!



REF. 21618N

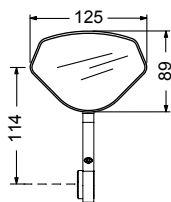

DIMENSIONES



REGULABLE

Inclinación y altura del espejo.

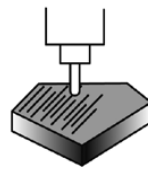

MATERIAL

Mecanizados a partir de un bloque de aluminio y anodizado posterior.



ADAPTABLE

Disponibilidad de adaptadores específicos por modelo de motocicleta.

MODELO	LADO	REF.	D N
UNIVERSAL	DERECHO	21618	56,60 €
UNIVERSAL	IZQUIERDO	21618	56,60 €

NOTA: Para manillares con diámetro interior 13/18 mm.
La referencia de los adaptadores para los modelos de motocicletas disponibles: **consultar nuestra web.**

RETROVISOR FOLD



* Consulta disponibilidad para modelos de motocicleta en www.puig.tv tecleando en la ventana de búsqueda:

FOLD

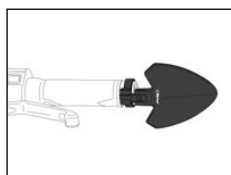

D Aluminio Anodizado

N Negro



Espejo anti-reflejante.

ANTI-GLARE



Espejo convexo, efecto lupa para aumentar la visión.

NO HOMOLOGADO

REF. 20859N

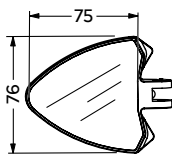
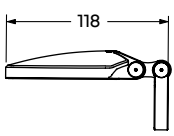

DIMENSIONES

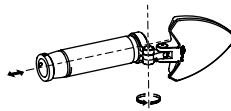

REGULABLE

Inclinación y altura del espejo.

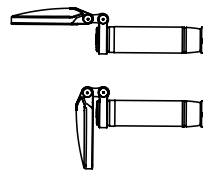

ABATIBLE

Apto para manillares de diámetro 22 mm.

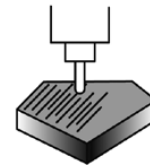

MATERIAL

Mecanizados a partir de un bloque de aluminio y anodizado posterior.

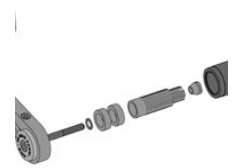

ADAPTABLE

Disponibilidad de adaptadores específicos por modelo de motocicleta.

MODELO	LADO	REF.	D N
UNIVERSAL	DERECHO	20859	60,69 €
UNIVERSAL	IZQUIERDO	20859	60,69 €

NOTA: Para manillares con diámetro interior 13/18 mm.
La referencia de los adaptadores para los modelos de motocicletas disponibles: **consultar nuestra web.**

RETROVISOR LOOK



* Consulta disponibilidad para modelos de motocicleta en www.piig.tv tecleando en la ventana de búsqueda:

LOOK

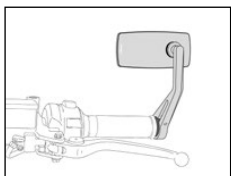

D Aluminio Anodizado

N Negro



ANTI-GLARE

Espejo anti-reflejante.



Espejo convexo, efecto lupa para aumentar la visión.

NO HOMOLOGADO



REF. 3764D

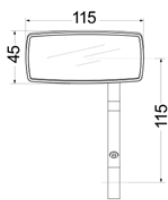

DIMENSIONES

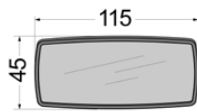

REGULABLE

Inclinación y altura del espejo.

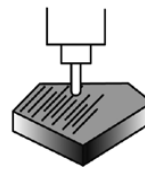

MATERIAL

Mecanizados a partir de un bloque de aluminio y anodizado posterior.

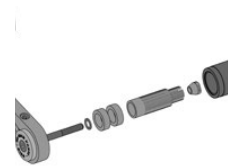

ADAPTABLE

Disponibilidad de adaptadores específicos por modelo de motocicleta.

MODELO	LADO	REF.	D N
UNIVERSAL	DERECHO	3764	62,48 €
UNIVERSAL	IZQUIERDO	3764	62,48 €

NOTA: Para manillares con diámetro interior 13/18 mm.
La referencia de los adaptadores para los modelos de motocicletas disponibles: **consultar nuestra web.**

RETROVISOR GRAND TRACKER



* Consulta disponibilidad para modelos de motocicleta en www.puig.tv tecleando en la ventana de búsqueda: **GRAND TRACKER**



Retrovisor para fijar a contrapeso.



Espejo anti-reflejante.



Espejo convexo, efecto lupa para aumentar la visión.

D Aluminio Anodizado

N Negro

HOMOLOGADO



REF. 9691D

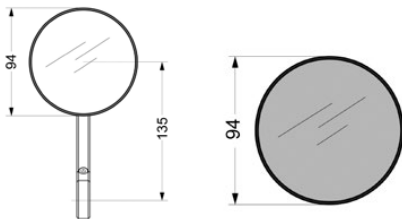

DIMENSIONES



REGULABLE

Inclinación y altura del espejo.

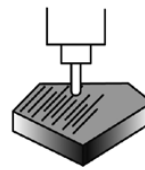

MATERIAL

Mecanizados a partir de un bloque de aluminio y anodizado posterior.



ADAPTABLE

Disponibilidad de adaptadores específicos por modelo de motocicleta.

MODELO	LADO	REF.	D N
UNIVERSAL	DERECHO	9691	67,75 €
UNIVERSAL	IZQUIERDO	9691	67,75 €

NOTA: Para manillares con diámetro interior 13/18 mm.
La referencia de los adaptadores para los modelos de motocicletas disponibles: **consultar nuestra web.**

RETROVISOR TRACKER



* Consulta disponibilidad para modelos de motocicleta en www.puig.tv tecleando en la ventana de búsqueda:

TRACKER

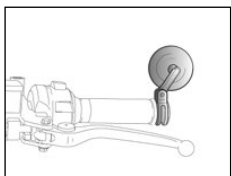

Retrovisor para fijar a contrapeso.



ANTI-GLARE

Espejo anti-reflejante.



Espejo convexo, efecto lupa para aumentar la visión.

D Aluminio Anodizado

N Negro

NO HOMOLOGADO



REF. 9506D

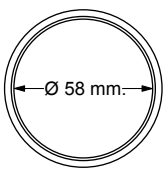

DIMENSIONES

Ø 58 mm.

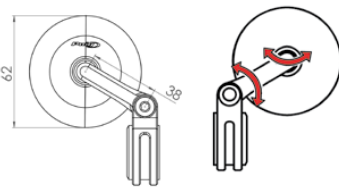

REGULABLE

Inclinación y altura del espejo.

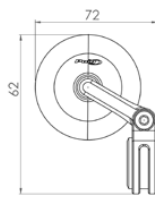

ADAPTABLE

A terminal de manillar.

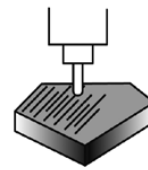

MATERIAL

Mecanizados a partir de un bloque de aluminio y anodizado posterior.

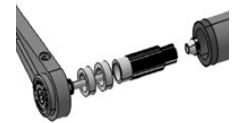

ADAPTABLE

Disponibilidad de adaptadores específicos por modelo de motocicleta.

MODELO	LADO	REF.	D N
UNIVERSAL	DERECHO	9506	56,55 €
UNIVERSAL	IZQUIERDO	9506	56,55 €

NOTA: Para manillares con diámetro interior 13/18 mm.
La referencia de los adaptadores para los modelos de motocicletas disponibles: **consultar nuestra web.**

RETROVISOR HI-TECH IV



* Consulta disponibilidad para modelos de motocicleta en www.puig.tv tecleando en la ventana de búsqueda: **HITECH 4**

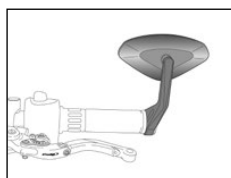

Retrovisor para fijar a contrapeso.



ANTI-GLARE

Espejo anti-reflejante.



Espejo convexo, efecto lupa para aumentar la visión.

D Aluminio Anodizado

N Negro

NO HOMOLOGADO



REF. 6994D

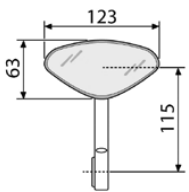

DIMENSIONES

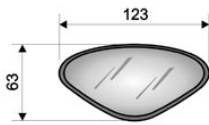

REGULABLE

Inclinación y altura del espejo.

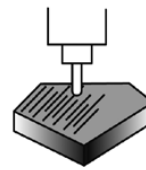

MATERIAL

Mecanizados a partir de un bloque de aluminio y anodizado posterior.



ADAPTABLE

Disponibilidad de adaptadores específicos por modelo de motocicleta.

MODELO	LADO	REF.	D N
UNIVERSAL	DERECHO	6994	52,14 €
UNIVERSAL	IZQUIERDO	6994	52,14 €

NOTA: Para manillares con diámetro interior 13/18 mm.
La referencia de los adaptadores para los modelos de motocicletas disponibles: **consultar nuestra web.**

RETROVISOR MP



* Consulta disponibilidad para modelos de motocicleta en www.piig.tv tecleando en la ventana de búsqueda: **MP**

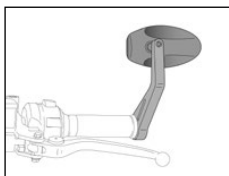

Retrovisor para fijar a contrapeso.



ANTI-GLARE

Espejo anti-reflejante.



Espejo convexo, efecto lupa para aumentar la visión.

■ N Negro

□ P Plata

NO HOMOLOGADO



REF. 5220N

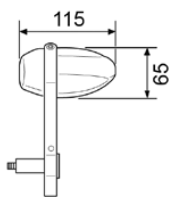

DIMENSIONES

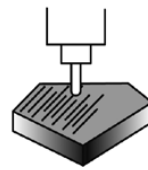
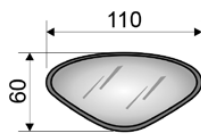

MATERIAL

Mecanizados a partir de un bloque de aluminio y anodizado posterior.



ADAPTABLE

Disponibilidad de adaptadores específicos por modelo de motocicleta.

MODELO	LADO	REF.	N P
UNIVERSAL	DERECHO	5220	51,50 €
UNIVERSAL	IZQUIERDO	5220	51,50 €

NOTA: Para manillares con diámetro interior 13/18 mm.
La referencia de los adaptadores para los modelos de motocicletas disponibles: **consultar nuestra web.**

RETROVISOR MONACO



* Consulta disponibilidad para modelos de motocicleta en www.puig.tv tecleando en la ventana de búsqueda: **MONACO**

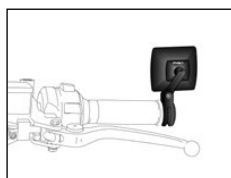

Retrovisor para fijar a contrapeso.



ANTI-GLARE

Espejo anti-reflejante.



Espejo convexo, efecto lupa para aumentar la visión.

D Aluminio Anodizado

N Negro

NO HOMOLOGADO



REF. 3668D



DIMENSIONES

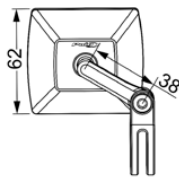

REGULABLE

Inclinación y altura del espejo.

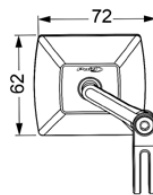
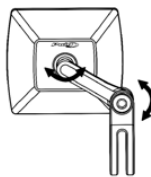

ADAPTABLE

A terminal de manillar.

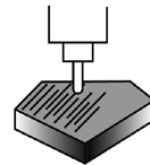

MATERIAL

Mecanizados a partir de un bloque de aluminio y anodizado posterior.

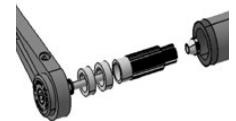

ADAPTABLE

Disponibilidad de adaptadores específicos por modelo de motocicleta.

MODELO	LADO	REF.	D N
UNIVERSAL	DERECHO	3668	65,00 €
UNIVERSAL	IZQUIERDO	3668	65,00 €

NOTA: Para manillares con diámetro interior 13/18 mm.
La referencia de los adaptadores para los modelos de motocicletas disponibles: **consultar nuestra web.**

RETROVISOR TOP-TECH I



* Consulta disponibilidad para modelos de motocicleta en www.piig.tv tecleando en la ventana de búsqueda:

TOP TECH

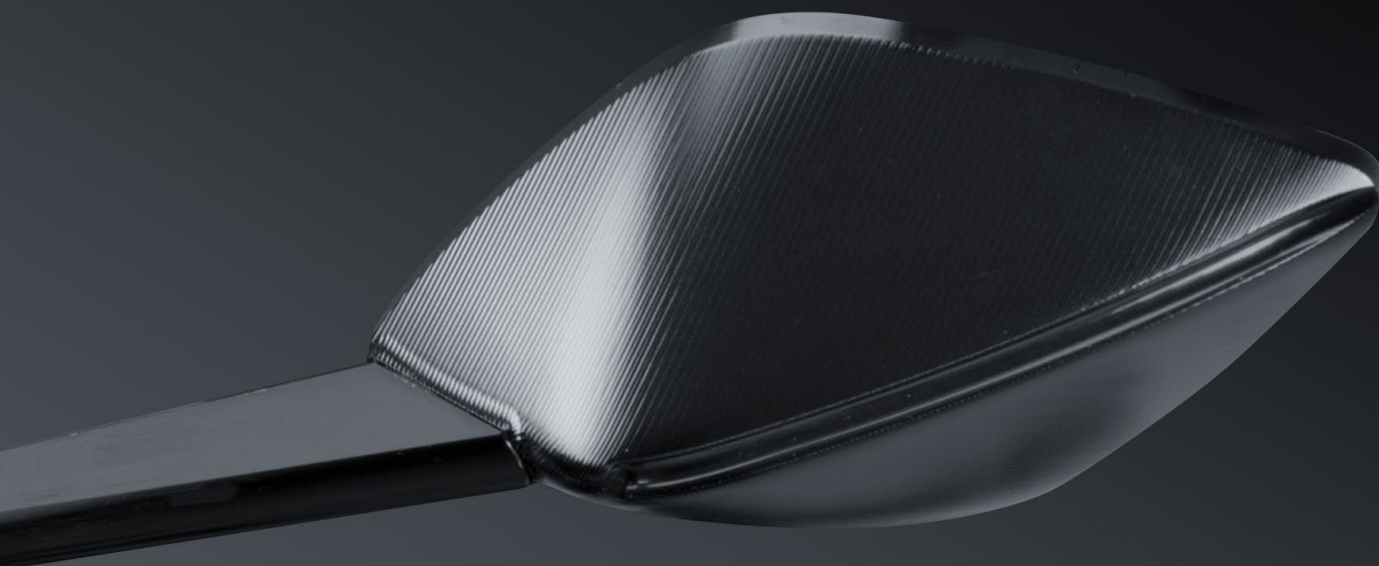

D Aluminio Anodizado

N Negro



ANTI-GLARE

Espejo anti-reflejante.



Espejo convexo, efecto lupa para aumentar la visión.

HOMOLOGADO

REF. 21125N

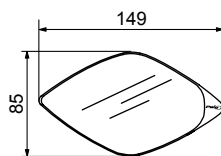
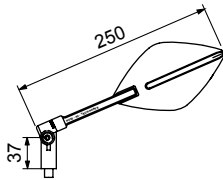

DIMENSIONES

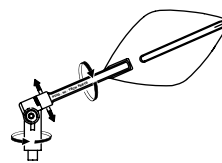

REGULABLE

Inclinación y altura del espejo.

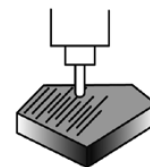

MATERIAL

Mecanizados a partir de un bloque de aluminio y anodizado posterior.

MODELO	LADO	REF.	D N
UNIVERSAL	DERECHO	21124 (#)	104,90 €
UNIVERSAL	IZQUIERDO	21125 (+)	104,90 €

(#) Tornillo M10/125 + M10/125 rosca izquierda + tornillo M8/125 + M8/125 rosca izquierda.

(+) Tornillo M10/125 + Tornillo M8/125.

Para los modelos que requieran adaptadores a manillar: **consultar nuestra web.**
 Para los modelos que requieran adaptadores para fijar el pie del retrovisor al carenado: **consultar nuestra web.**

RETROVISOR RETRO



* Consulta disponibilidad para modelos de motocicleta en www.puig.tv tecleando en la ventana de búsqueda: **RETROVISOR RETRO**

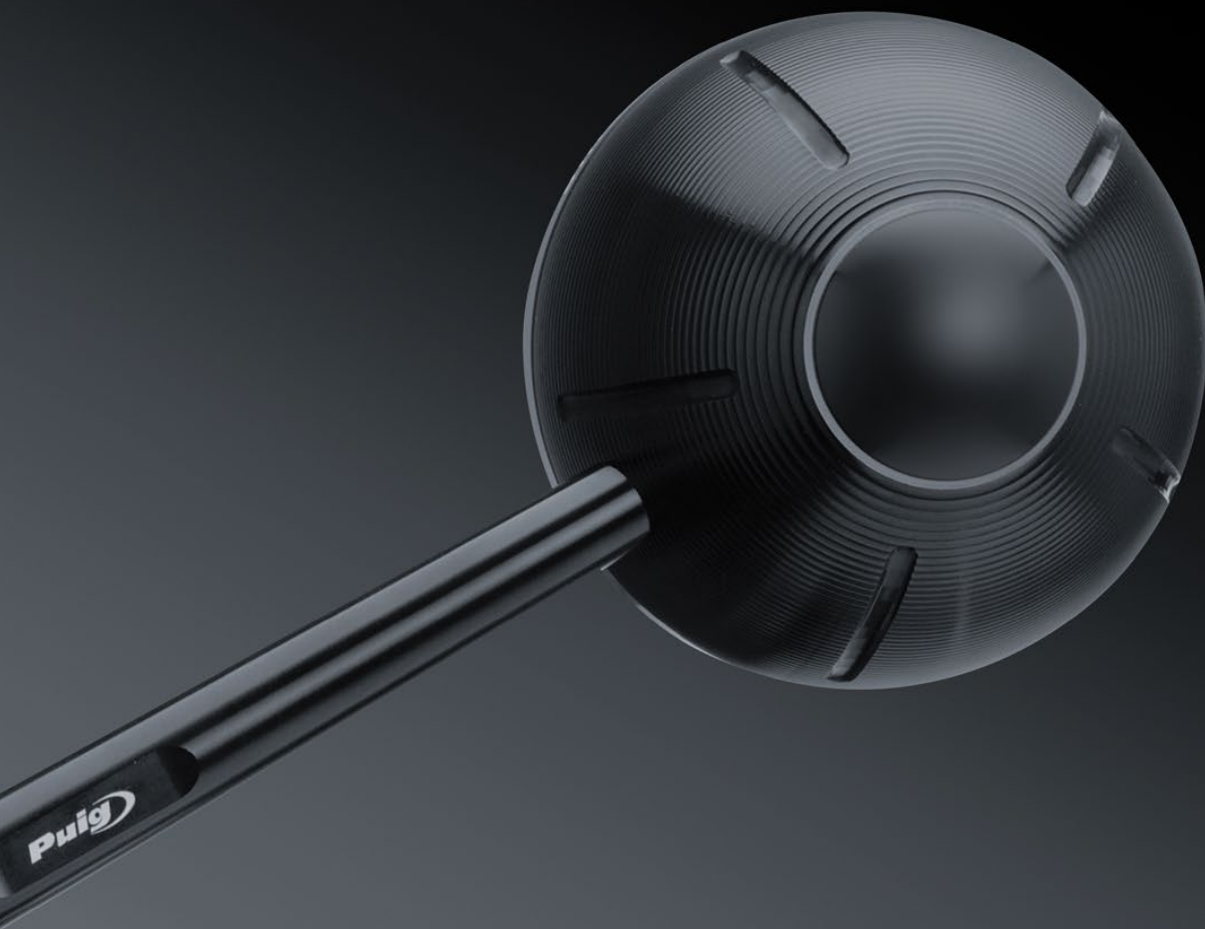

D Aluminio Anodizado

N Negro



Espejo anti-reflejante.



Espejo convexo, efecto lupa para aumentar la visión.

HOMOLOGADO

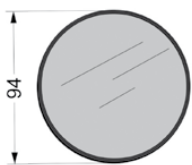

REF. 9795D

**DIMENSIONES**

Ø 94 mm.

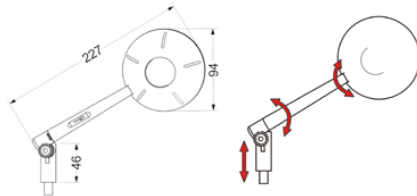
**REGULABLE**

Inclinación y altura del espejo.

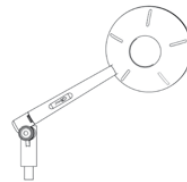
**ADAPTABLE**

A manillar y adaptadores disponibles para carenado original.

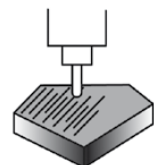
**MATERIAL**

Mecanizados a partir de un bloque de aluminio y anodizado posterior.

MODELO	LADO	REF.	D N
UNIVERSAL ROSCA M10/125	DERECHO	9794 (#)	81,90 €
UNIVERSAL ROSCA M10/125	IZQUIERDO	9795 (+)	81,90 €

(*) Tornillo M10/125 + M10/125 rosca izquierda + tornillo M8/125 + M8/125 rosca izquierda.

(+*) Tornillo M10/125 + Tornillo M8/125.

Para los modelos que requieran adaptadores a manillar: **consultar nuestra web.**
 Para los modelos que requieran adaptadores para fijar el pie del retrovisor al carenado: **consultar nuestra web.**

RETROVISOR HYPERNAKED



* Consulta disponibilidad para modelos de motocicleta en www.puig.tv tecleando en la ventana de búsqueda: **HYPERNAKED**

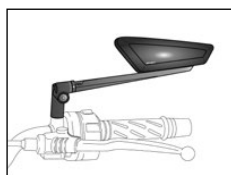

D Aluminio Anodizado

N Negro



ANTI-GLARE

Espejo anti-reflejante.



Espejo convexo, efecto lupa para aumentar la visión.

NO HOMOLOGADO

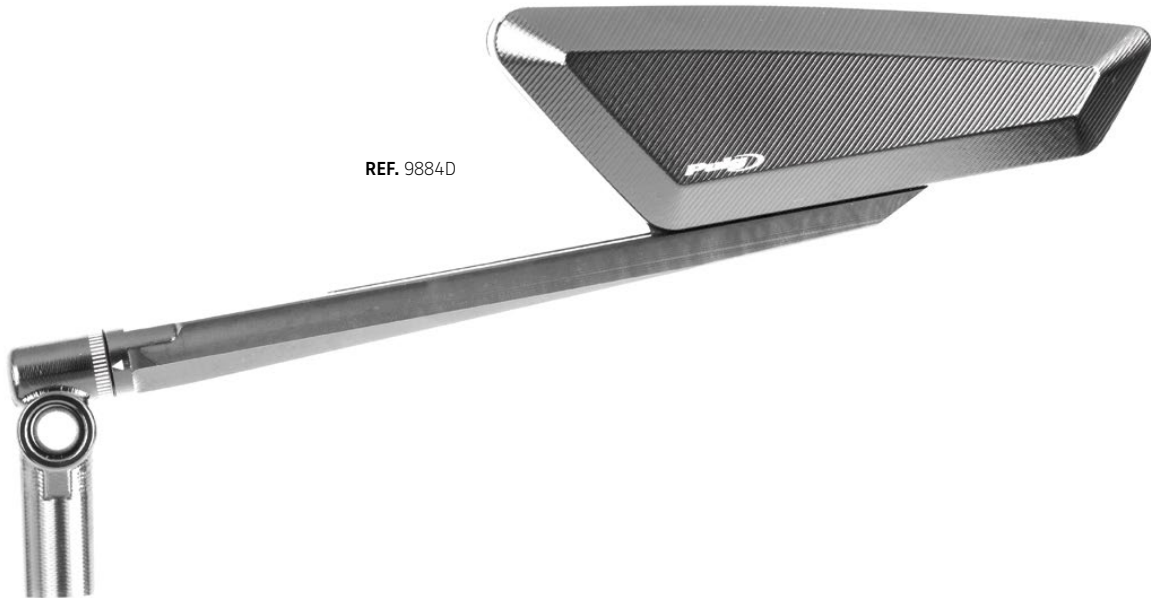

REF. 9884D



DIMENSIONES

145 x 48 mm.

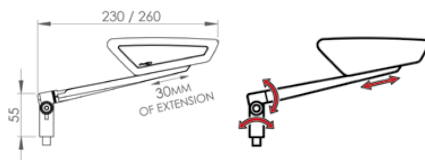

REGULABLE

Inclinación, regulación y extensión del espejo.

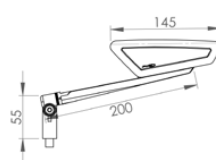

ADAPTABLE

A varilla y adaptadores disponibles para carenado original.

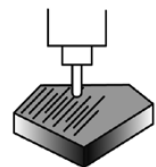

MATERIAL

Mecanizados a partir de un bloque de aluminio y anodizado posterior.

MODELO	LADO	REF.	D N
UNIVERSAL ROSCA M10/125	DERECHO	9883 (#)	78,75 €
UNIVERSAL ROSCA M10/125	IZQUIERDO	9884 (+)	78,75 €

(#) Tornillo M10/125 + M10/125 rosca izquierda + tornillo M8/125 + M8/125 rosca izquierda.

(+) Tornillo M10/125 + Tornillo M8/125.

Para los modelos que requieran adaptadores a manillar: **consultar nuestra web.**
 Para los modelos que requieran adaptadores para fijar el pie del retrovisor al carenado: **consultar nuestra web.**

RETROVISOR EXPLORER



* Consulta disponibilidad para modelos de motocicleta en www.puig.tv tecleando en la ventana de búsqueda: **EXPLORER**

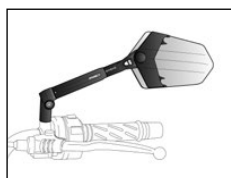

D Aluminio Anodizado

N Negro



ANTI-GLARE

Espejo anti-reflejante.



Espejo convexo, efecto lupa para aumentar la visión.

HOMOLOGADO

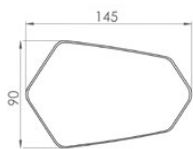
**DIMENSIONES**

145 x 90 mm.

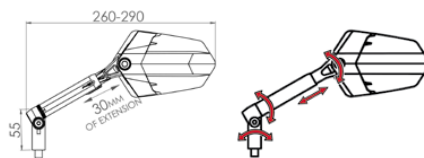
**REGULABLE**

Inclinación, regulación y extensión del espejo.

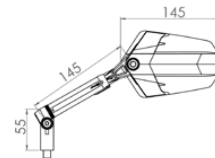
**ABATIBLE**

A varilla y adaptadores disponibles para carenado original.

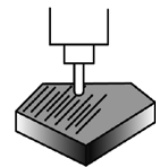
**MATERIAL**

Mecanizados a partir de un bloque de aluminio y anodizado posterior.

MODELO	LADO	REF.	D N
UNIVERSAL ROSCA M10/125	DERECHO	010NN (1) (#)	145,63 €
UNIVERSAL ROSCA M10/125	DERECHO	010DD (2) (#)	145,63 €
UNIVERSAL ROSCA M10/125	DERECHO	010DN (3) (#)	145,63 €
UNIVERSAL ROSCA M10/125	DERECHO	010ND (4) (#)	145,63 €
UNIVERSAL ROSCA M10/125	IZQUIERDO	014NN (1) (+)	145,63 €
UNIVERSAL ROSCA M10/125	IZQUIERDO	014DD (2) (+)	145,63 €
UNIVERSAL ROSCA M10/125	IZQUIERDO	014DN (3) (+)	145,63 €
UNIVERSAL ROSCA M10/125	IZQUIERDO	014ND (4) (+)	145,63 €

(*) Tornillo M10/125 + M10/125 rosca izquierda + tornillo M8/125 + M8/125 rosca izquierda.

(+*) Tornillo M10/125 + Tornillo M8/125.

Para los modelos que requieran adaptadores a manillar: **consultar nuestra web.**
 Para los modelos que requieran adaptadores para fijar el pie del retrovisor al carenado: **consultar nuestra web.**

RETROVISOR GT.1



* Consulta disponibilidad para modelos de motocicleta en www.puig.tv tecleando en la ventana de búsqueda: **GT.1**

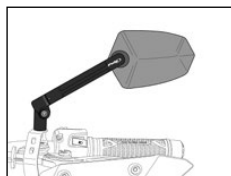

D Aluminio Anodizado

N Negro



Espejo anti-reflejante.



Espejo convexo, efecto lupa para aumentar la visión.

HOMOLOGADO

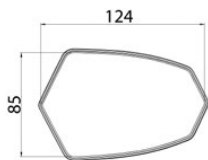
**DIMENSIONES**

124 x 85 mm.

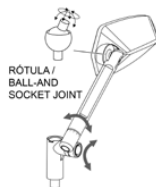
**REGULABLE**

Inclinación y altura del espejo.

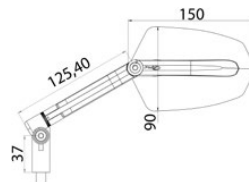
**ABATIBLE**

A varilla y adaptadores disponibles para carenado original.

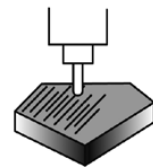
**MATERIAL**

Mecanizados a partir de un bloque de aluminio y anodizado posterior.

MODELO

MODELO	LADO	REF.	D N
UNIVERSAL ROSCA M10/125	DERECHO	020NN (1) (#)	100,51 €
UNIVERSAL ROSCA M10/125	DERECHO	020DD (2) (#)	100,51 €
UNIVERSAL ROSCA M10/125	DERECHO	020DN (3) (#)	100,51 €
UNIVERSAL ROSCA M10/125	DERECHO	020ND (4) (#)	100,51 €
UNIVERSAL ROSCA M10/125	IZQUIERDO	019NN (1) (+)	100,51 €
UNIVERSAL ROSCA M10/125	IZQUIERDO	019DD (2) (+)	100,51 €
UNIVERSAL ROSCA M10/125	IZQUIERDO	019DN (3) (+)	100,51 €
UNIVERSAL ROSCA M10/125	IZQUIERDO	019ND (4) (+)	100,51 €

(#) Tornillo M10/125 + M10/125 rosca izquierda + tornillo M8/125 + M8/125 rosca izquierda.

(+) Tornillo M10/125 + Tornillo M8/125.

Para los modelos que requieran adaptadores a manillar: **consultar nuestra web.**
 Para los modelos que requieran adaptadores para fijar el pie del retrovisor al carenado: **consultar nuestra web.**

RETROVISOR GTI



* Consulta disponibilidad para modelos de motocicleta en www.piig.tv tecleando en la ventana de búsqueda: **GTI**



D Aluminio Anodizado

N Negro



ANTI-GLARE

Espejo anti-reflejante.



Espejo convexo, efecto lupa para aumentar la visión.

HOMOLOGADO

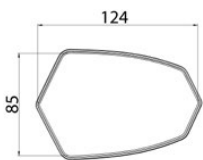
**DIMENSIONES**

124 x 85 mm.

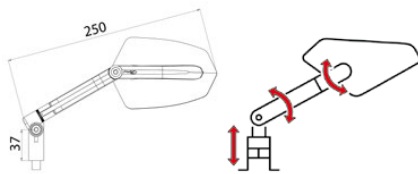
**REGULABLE**

Inclinación, regulación y extensión del espejo.

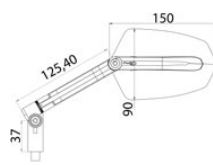
**ABATIBLE**

A varilla y adaptadores disponibles para carenado original.

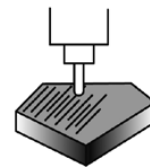
**MATERIAL**

Mecanizados a partir de un bloque de aluminio y anodizado posterior.

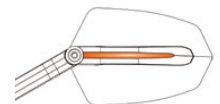
**INTERMITENTE SECUENCIAL INTEGRADO****MODELO**

MODELO	LADO	REF.	D N
UNIVERSAL ROSCA M10/125	DERECHO	015ND (1) (#)	120,74 €
UNIVERSAL ROSCA M10/125	DERECHO	015DD (2) (#)	120,74 €
UNIVERSAL ROSCA M10/125	DERECHO	015DN (3) (#)	120,74 €
UNIVERSAL ROSCA M10/125	DERECHO	015ND (4) (#)	120,74 €
UNIVERSAL ROSCA M10/125	IZQUIERDO	016NN (1) (+)	120,74 €
UNIVERSAL ROSCA M10/125	IZQUIERDO	016DD (2) (+)	120,74 €
UNIVERSAL ROSCA M10/125	IZQUIERDO	016DN (3) (+)	120,74 €
UNIVERSAL ROSCA M10/125	IZQUIERDO	016ND (4) (+)	120,74 €

(#) Tornillo M10/125 + M10/125 rosca izquierda + tornillo M8/125 + M8/125 rosca izquierda.

(+) Tornillo M10/125 + Tornillo M8/125.

Para los modelos que requieran adaptadores a manillar: **consultar nuestra web.**
 Para los modelos que requieran adaptadores para fijar el pie del retrovisor al carenado: **consultar nuestra web.**

RETROVISOR F1.1



* Consulta disponibilidad para modelos de motocicleta en www.puig.tv tecleando en la ventana de búsqueda: **F1.1**



D Aluminio Anodizado

N Negro



ANTI-GLARE

Espejo anti-reflejante.



Espejo convexo, efecto lupa para aumentar la visión.

NO HOMOLOGADO

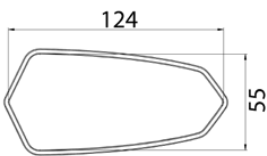
**DIMENSIONES**

124 x 55 mm.

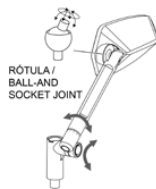
**REGULABLE**

Inclinación y altura del espejo.

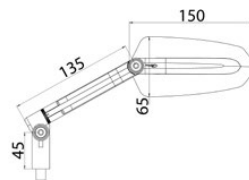
**ABATIBLE**

A varilla y adaptadores disponibles para carenado original.

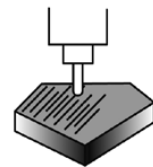
**MATERIAL**

Mecanizados a partir de un bloque de aluminio y anodizado posterior.

MODELO	LADO	REF.	DN
UNIVERSAL ROSCA M10/125	DERECHO	017NN (1) (#)	86,42 €
UNIVERSAL ROSCA M10/125	DERECHO	017DD (2) (#)	86,42 €
UNIVERSAL ROSCA M10/125	DERECHO	017DN (3) (#)	86,42 €
UNIVERSAL ROSCA M10/125	DERECHO	017ND (4) (#)	86,42 €
UNIVERSAL ROSCA M10/125	IZQUIERDO	018NN (1) (+)	86,42 €
UNIVERSAL ROSCA M10/125	IZQUIERDO	018DD (2) (+)	86,42 €
UNIVERSAL ROSCA M10/125	IZQUIERDO	018DN (3) (+)	86,42 €
UNIVERSAL ROSCA M10/125	IZQUIERDO	018ND (4) (+)	86,42 €

(#) Tornillo M10/125 + M10/125 rosca izquierda + tornillo M8/125 + M8/125 rosca izquierda.

(+) Tornillo M10/125 + Tornillo M8/125.

Para los modelos que requieran adaptadores a manillar: **consultar nuestra web.**
 Para los modelos que requieran adaptadores para fijar el pie del retrovisor al carenado: **consultar nuestra web.**

RETROVISOR Z3



* Consulta disponibilidad para modelos de motocicleta en www.piig.tv tecleando en la ventana de búsqueda:

Z3



■ N Negro



ANTI-GLARE

Espejo anti-reflejante.



Espejo convexo, efecto lupa para aumentar la visión.

HOMOLOGADO

NEW!

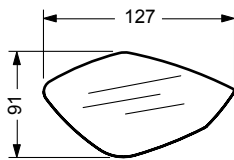

DIMENSIONES

127 x 91 mm.

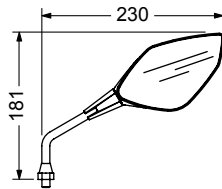

DIMENSIONES

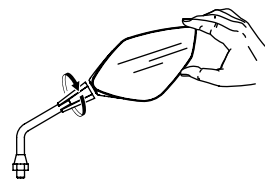

REGULABLE

Permite regulación con la mano.

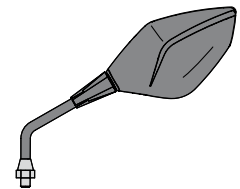

MATERIAL

Fabricado en plástico.

MODELO	LADO	REF.	N
(1) UNIVERSAL DE VARILLA	DERECHO	21821	(*)
(2) UNIVERSAL FIJACIÓN A CÚPULA 30°	DERECHO	21823	(*)
(3) UNIVERSAL FIJACIÓN A CÚPULA CON VARILLA RECTA	DERECHO	21825	(*)
(4) UNIVERSAL FIJACIÓN A CÚPULA 70°	DERECHO	21827	(*)
(1) UNIVERSAL DE VARILLA	IZQUIERDO	21822	(*)
(2) UNIVERSAL FIJACIÓN A CÚPULA 30°	IZQUIERDO	21824	(*)
(3) UNIVERSAL FIJACIÓN A CÚPULA CON VARILLA RECTA	IZQUIERDO	21826	(*)
(4) UNIVERSAL FIJACIÓN A CÚPULA 70°	IZQUIERDO	21828	(*)

(#) Incluye kit adaptadores: M10 x 1,25RH, M10 x 1,25LH, M8 x 1,25RH, M8 x 1,25LH.

(*) Referencia en desarrollo. Consultar precio en nuestra web.

Para los modelos que requieran adaptadores a manillar: **consultar nuestra web.**

RETROVISOR Z2



* Consulta disponibilidad para modelos de motocicleta en www.puig.tv tecleando en la ventana de búsqueda: **Z2**

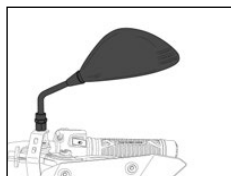

■ Negro



Espejo anti-reflejante.



Espejo convexo, efecto lupa para aumentar la visión.

HOMOLOGADO

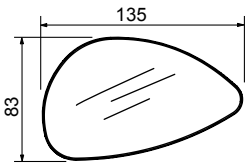

DIMENSIONES

135 x 83 mm.

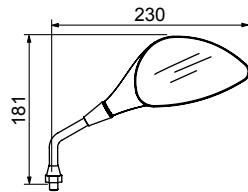

DIMENSIONES

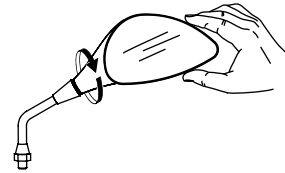

REGULABLE

Inclinación y altura del espejo.



MATERIAL

Fabricado en plástico.

MODELO	LADO	REF.	N
(1) UNIVERSAL DE VARILLA	DERECHO	3574 (#)	29,90 €
(2) UNIVERSAL FIJACIÓN A CÚPULA 30°	DERECHO	3576	27,90 €
(3) UNIVERSAL FIJACIÓN A CÚPULA CON VARILLA RECTA	DERECHO	3578	27,90 €
(4) UNIVERSAL FIJACIÓN A CÚPULA 70°	DERECHO	3580	27,90 €
(1) UNIVERSAL DE VARILLA	IZQUIERDO	3575 (#)	29,90 €
(2) UNIVERSAL FIJACIÓN A CÚPULA 30°	IZQUIERDO	3577	27,90 €
(3) UNIVERSAL FIJACIÓN A CÚPULA CON VARILLA RECTA	IZQUIERDO	3579	27,90 €
(4) UNIVERSAL FIJACIÓN A CÚPULA 70°	IZQUIERDO	3581	27,90 €

(#) Incluye kit adaptadores: M10 x 1,25RH, M10 x 1,25LH, M8 x 1,25RH, M8 x 1,25LH.

Para los modelos que requieran adaptadores a manillar: **consultar nuestra web.**

TAPÓN EMBELLECEDOR ROSCA RETROVISOR



* Consulta disponibilidad para modelos de motocicleta en www.puig.tv tecleando en la ventana de búsqueda:

TAPÓN ROSCA RETROVISOR



A Azul
N Negro

O Oro
P Plata

R Rojo
T Naranja

V Verde

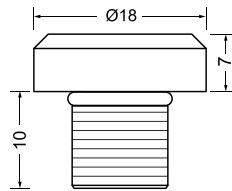
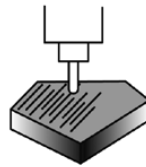
NEW!**MEDIDAS****MATERIAL**

Mecanizados a partir de un bloque de aluminio y anodizado posterior.

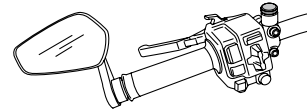
**ESTÉTICA**

Función decorativa: Tapa los agujeros roscados del soporte del espejo a manillar.

MODELO	ROSCA	REF.	A N O P R T V
JUEGO TAPONES RETROVISOR M10/125 (*)	DERECHA + DERECHA	21808	8,70 €
JUEGO TAPONES RETROVISOR M10/150	DERECHA + DERECHA	21805	8,70 €
JUEGO TAPONES RETROVISOR M10/125 (+)	DERECHA + IZQUIERDA	21804	8,70 €
JUEGO TAPONES RETROVISOR M8/125	DERECHA + IZQUIERDA	21803	8,70 €

(*) Referencia en desarrollo. Consultar precio en nuestra web.

(*) En esta referencia se suministra dos tapones con rosca derecha. Si su motocicleta monta rosca izquierda en el lado derecho pedir la referencia 21804.

(+) En esta referencia se suministra un tapón rosca derecha y un tapón rosca izquierda. Si su motocicleta monta rosca derecha en ambos lados pedir la referencia 21808.

TAPAS RETROVISOR ORIGINAL, SOPORTE Y DESPLAZADOR



A Azul
N Negro

O Oro
R Rojo

REF. 7511N



JUEGO TAPITAS BASE RETROVISORES ORIGINALES



* Consulta disponibilidad para modelos de motocicleta en www.puig.tv tecleando en la ventana de búsqueda:
JUEGO TAPITAS

REF. 5021N



DESPLAZADOR ESPEJO RETROVISOR

MODELO	LADO	REF.	N
DESPLAZADOR UNIVERSAL RETROVISOR DIÁMETRO 10 mm.	IZQUIERDO	5021N (#)	24,61 €
DESPLAZADOR UNIVERSAL RETROVISOR DIÁMETRO 10 mm.	DERECHO	5021N (#)	24,61 €

(#) 3 cm. entre los agujeros.



* Consulta disponibilidad para modelos de motocicleta en www.puig.tv tecleando en la ventana de búsqueda:
DESPLAZADOR ESPEJO

REF. 7517N



SOPORTE ESPEJO A EJE MANETA



* Consulta disponibilidad para modelos de motocicleta en www.puig.tv tecleando en la ventana de búsqueda:
SOPORTE ESPEJO

TAPAS RETROVISORES



* Consulta disponibilidad para modelos de motocicleta en www.puig.tv tecleando en la ventana de búsqueda: **TAPAS RETROVISORES**





REF. 3845N

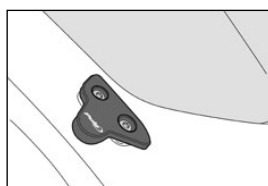

REF. 3847N

**FUNCIÓN**

Tapar los agujeros del carenado cuando se sacan los retrovisores originales. Modelos específicos para cada motocicleta.

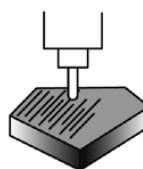
**MECANIZADO**

Tapa de aluminio mecanizada y anodizada en color negro con un diseño que se integra perfectamente en la motocicleta.



Los moteros más orgullosos de sus máquinas las cuidan hasta el último detalle. Los elementos más pequeños pueden marcar la diferencia. Las tapas para el retrovisor Puig conseguirán una imagen limpia y bien acabada en caso de retirar los espejos para entrar a circuito.

TAPAS RETROVISORES CON INTERMITENTES



* Consulta disponibilidad para modelos de motocicleta en www.puig.tv tecleando en la ventana de búsqueda: **TAPAS RETROVISORES**



En motos tipo R que incorporan el intermitente en el espejo, si quieren montar los espejos a contrapeso precisan que la tapa del retrovisor incluya un intermitente. En este caso, nosotros incorporamos nuestro intermitente modelo Tab.

■ N Negro

NEW!



REF. 21814N

* Intermitente TAB no incluido.

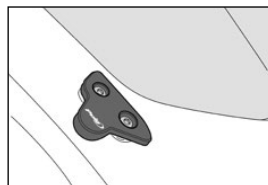
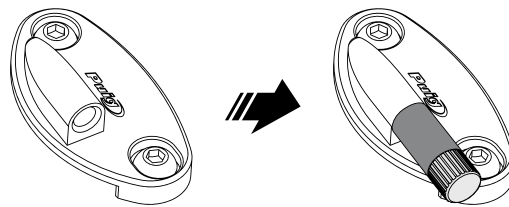

FUNCIÓN

Tapar los agujeros del carenado cuando se sacan los retrovisores originales. Modelos específicos para cada motocicleta.

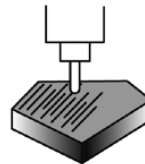

MECANIZADO

Tapa de aluminio mecanizada y anodizada en color negro con un diseño que se integra perfectamente en la motocicleta.



HOMOLOGADO

TAB

MODELO

JUEGO C/NEGRO CRISTAL TRANSPARENTE DE LEDS
Ø10 x 10 mm. 12V 1W Rosca: M6

REF.

N

21749N

35,20 €



INTERMITENTE

PARAMANOS MOTOCICLETA



* Consulta disponibilidad para modelos de motocicleta en www.puig.tv tecleando en la ventana de búsqueda: **PARAMANOS**



- J Negro Mate
- N Negro

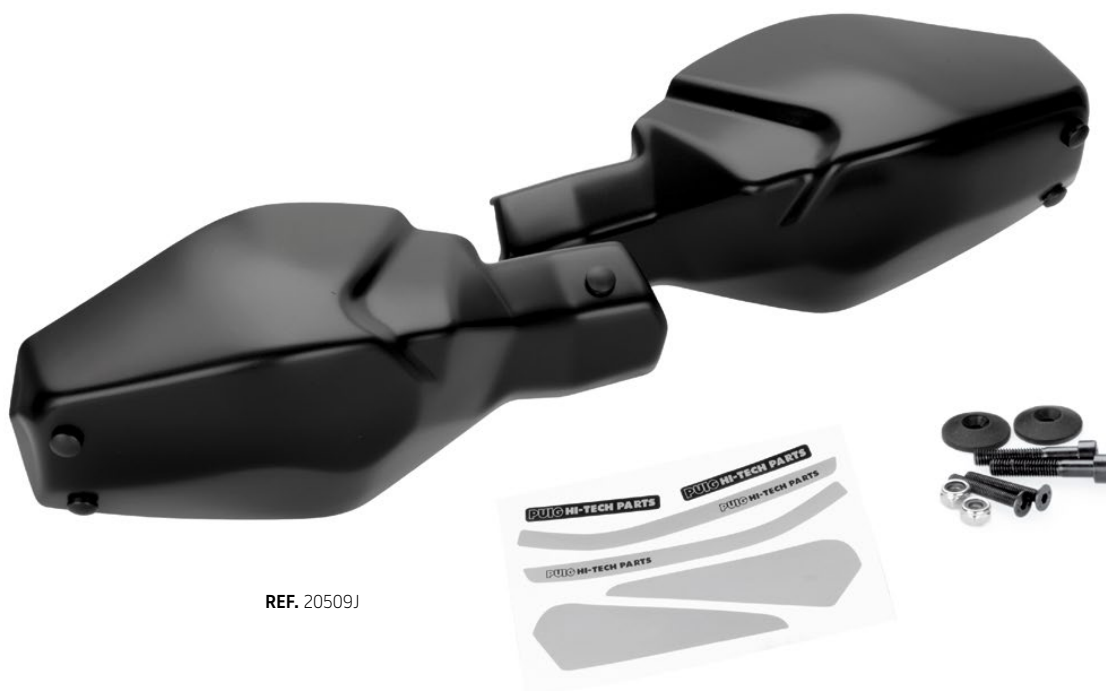

REF. 20509J

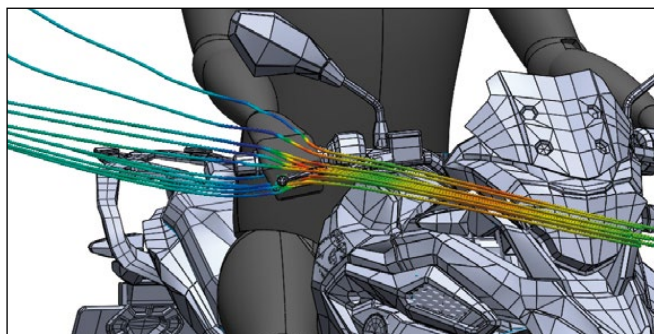
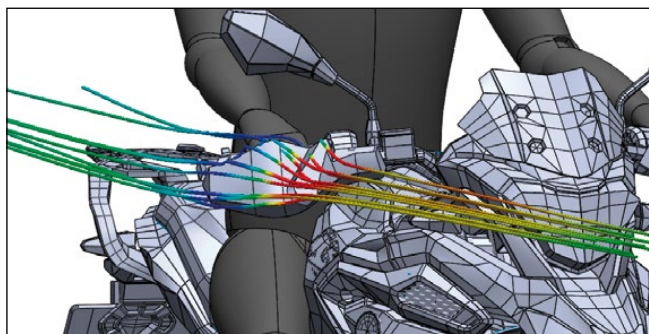
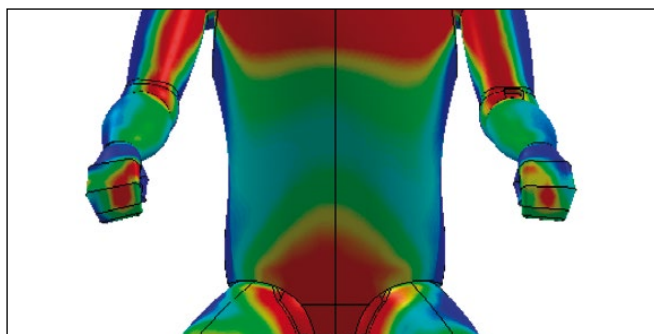
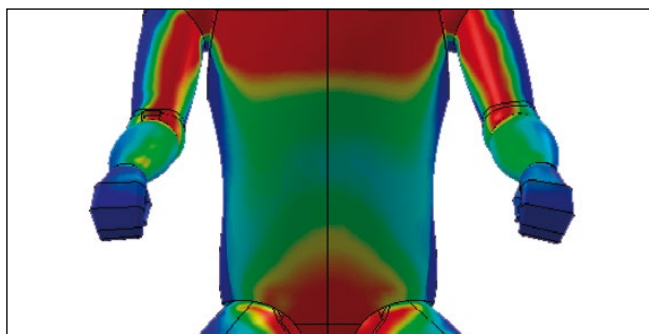
OEM**PUIG****OEM****PUIG**

Puig ofrece una amplia línea de paramanos para aquellas motocicletas que no dispongan de ellos. Fabricados en material plástico de color negro mate, son ligeros, resistentes y de líneas acordes con tu moto.

Diseñados con los mejores softwares de aerodinámica para proteger tus manos y antebrazos de lluvia, aire y posibles impactos de pequeñas piedras o insectos.

Se sirve kit de adhesivos para determinados modelos de paramanos. Para algunos modelos de motocicleta disponemos de modelo Sport.

EXTENSIÓN PARAMANOS MOTOCICLETA



* Consulta disponibilidad para modelos de motocicleta en www.puig.tv tecleando en la ventana de búsqueda: **PARAMANOS**



F Ahumado Oscuro

T Naranja

H Ahumado

W Transparente

REF. 20378W

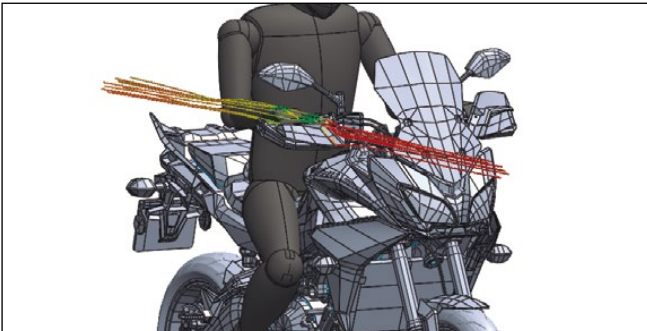
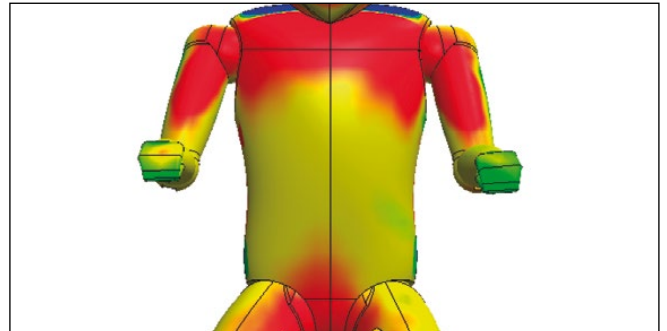
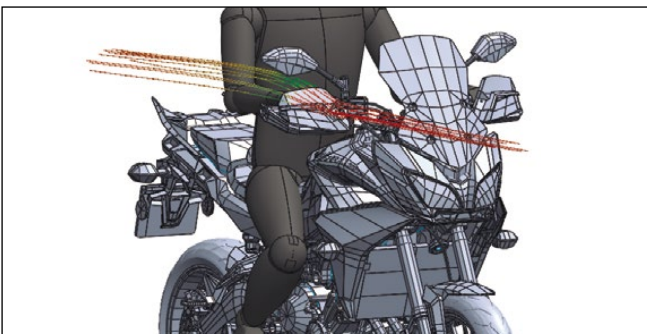
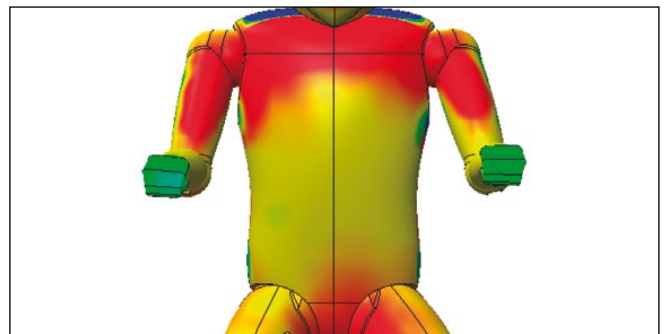
**OEM****OEM****PUIG****PUIG**

Las extensiones de paramanos Puig, son un producto destinado al cliente que busca una máxima protección aerodinámica o que sufre del impacto del viento en sus brazos y hombros.

Estas pequeñas piezas discretas han sido especialmente diseñadas mediante un exhaustivo estudio aerodinámico para desviar el aire, agua o pequeños impactos de piedras de la parte superior de los antebrazos y hombros y ofrecer así un mejor confort en la conducción.

PARAMANOS MAXISCOOTER



* Consulta disponibilidad para modelos de motocicleta en www.puig.tv tecleando en la ventana de búsqueda: **PARAMANOS**



F Ahumado Oscuro

H Ahumado

W Transparente

REF. 3488F

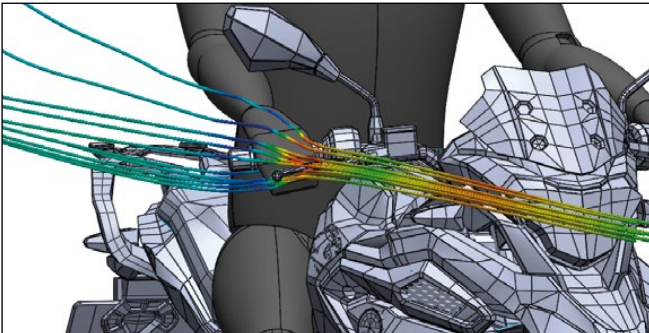
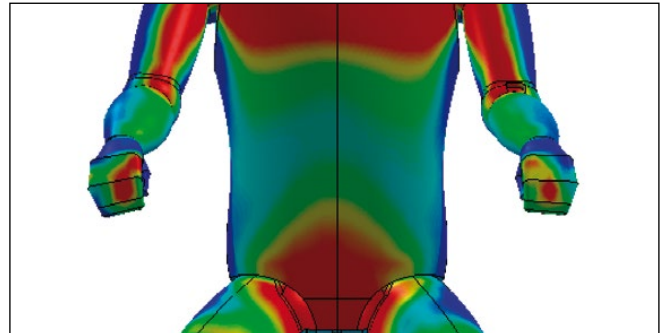
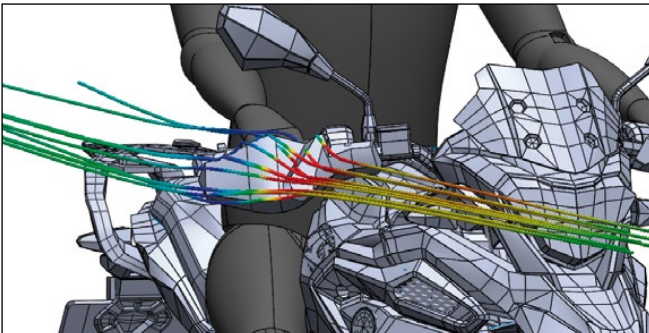
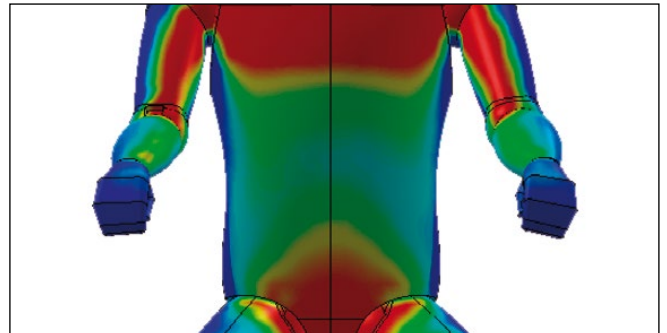
**OEM****OEM****PUIG****PUIG**

Puig ofrece una línea de paramanos para Scooters y Maxiscooters. Fabricados en material altamente resistente y anti arañazos, son ligeros, resistentes y de líneas suaves y discretas que se adaptan perfectamente con tu moto.

Diseñados con los mejores softwares de aerodinámica para proteger tus manos y antebrazos de los golpes, así como de la lluvia, aire y posibles impactos de pequeñas piedras o insectos.

Disponibles en tres colores, ahumado claro, ahumado oscuro y transparente.

DEFLECTORES DE MANILLAR



* Consulta disponibilidad para modelos de motocicleta en www.puig.tv tecleando en la ventana de búsqueda: **DEFLECTOR MANILLAR**



F Ahumado Oscuro

H Ahumado

W Transparente

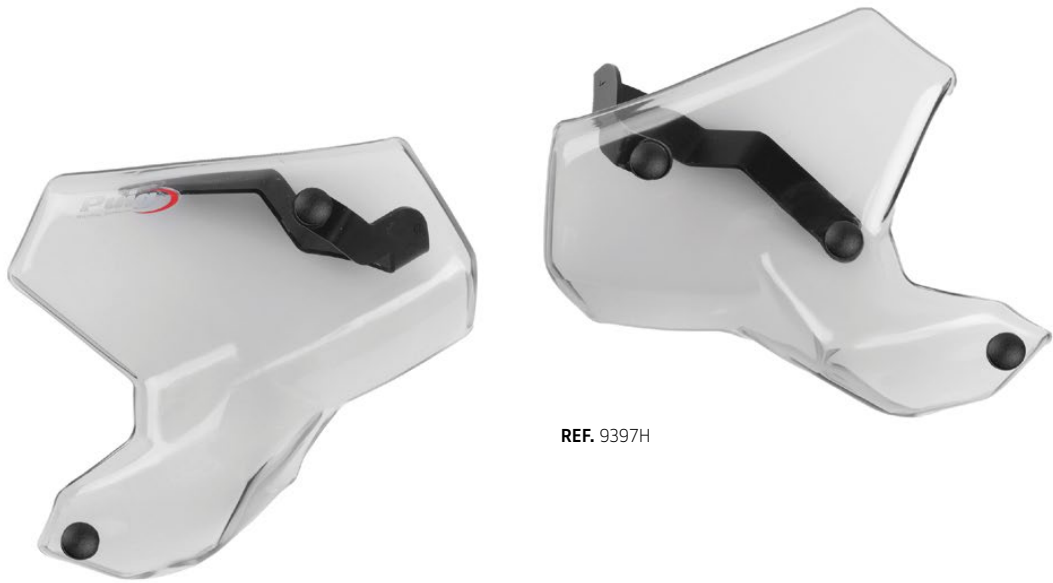

REF. 9397H



REF. 1319H



Producto exclusivo para modelos BMW que permiten conseguir desviar el impacto directo del aire sobre el torso del piloto durante la conducción, reduciendo la fatiga y dotando a la moto de una nueva línea aerodinámica. Además, protegen partes sensibles del motorista como los hombros.

PORTATELÉFONO MÓVIL



* Consulta disponibilidad para modelos de motocicleta en www.piig.tv tecleando en la ventana de búsqueda: **PORTATELEFONO**





REF. 3836N

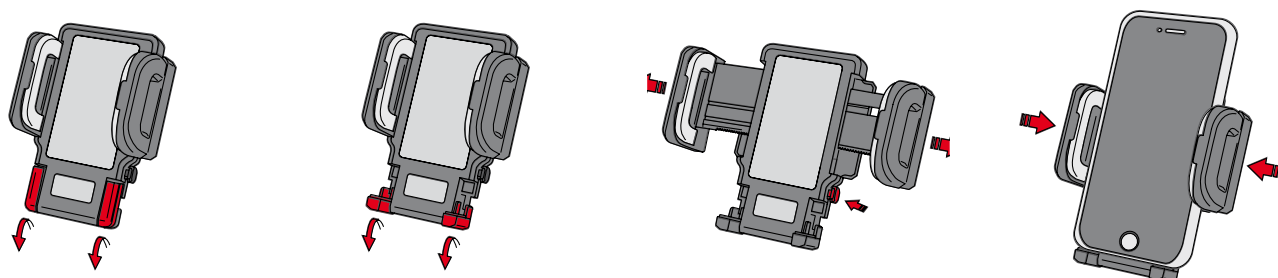

PORTATELÉFONO SMARTPHONE HORIZONTAL

MODELO	MEDIDAS (mm.)	REF.	N
UNIVERSAL			
PORTATELÉFONO MÓVIL	500 x 500 -1150	3836N	19,20 €

Gracias al portateléfonos de Puig podrás utilizar tu smartphone como navegador sin sufrir por su integridad y seguridad. Además, en nuestro catálogo podrás encontrar una línea de accesorios relacionados con tu teléfono móvil y su protección durante trayectos de todo tipo y con escenarios climatológicos diversos.

El portateléfono te permitirá integrar tu teléfono de forma cómoda y sin afectar a la visibilidad final de la carretera. El mecanismo de fijación se adapta a las pulgadas de los teléfonos actuales. La zona acolchada de los laterales y la parte trasera, donde se apoya, mejora su agarre e impide la vibración que podría afectar a su sistema operativo.

Puedes montar el portateléfono en la base del retrovisor, la varilla del retrovisor, en el manillar y en la tija de la moto donde quedará más inmovilizado frente a posibles impactos o baches de la carretera.

FUNDA MÓVIL



* Consulta disponibilidad para modelos de motocicleta en www.puig.tv tecleando en la ventana de búsqueda: **FUNDA MOVIL**





REF. 3531N
TÁCTIL



REF. 3531N
TÁCTIL

FUNDA GRANDE PARA MÓVIL

MODELO	MEDIDAS (mm.)	REF.	N
UNIVERSAL			
FUNDA MÓVIL	185 x 100 x 30	3531N	19,20 €

FUNDA PEQUEÑA PARA MÓVIL

MODELO	MEDIDAS (mm.)	REF.	N
UNIVERSAL			
FUNDA MÓVIL	165 x 100 x 30	3530N	18,10 €



TOMAS DE CARGA

MODELO	REF.	N
(1) TOMA DE CARGA COLOR NEGRO	6390N	35,00 €
(2) TOMA DE CARGA USB COLOR NEGRO INPUT: 12V OUTPUT: 2,5A Consumo Luz 0,01 mA	6840N	31,01 €

SOPORTES MÓVILES



* Consulta disponibilidad para modelos de motocicleta en www.piig.tv tecleando en la ventana de búsqueda: **SOPORTES MÓVILES**





REF. 20516N

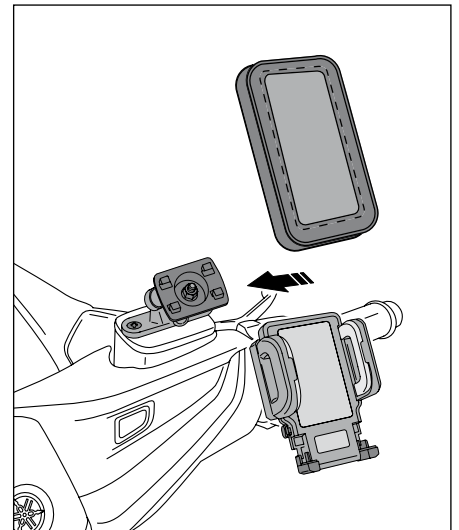
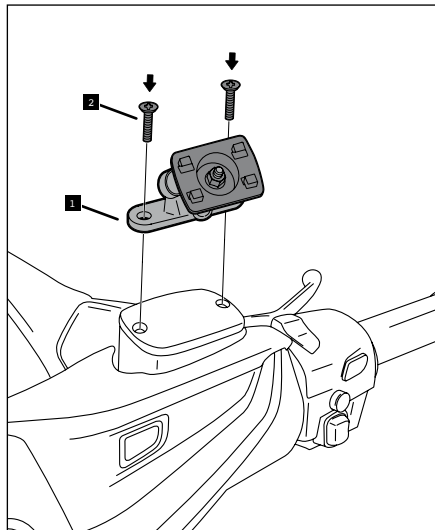
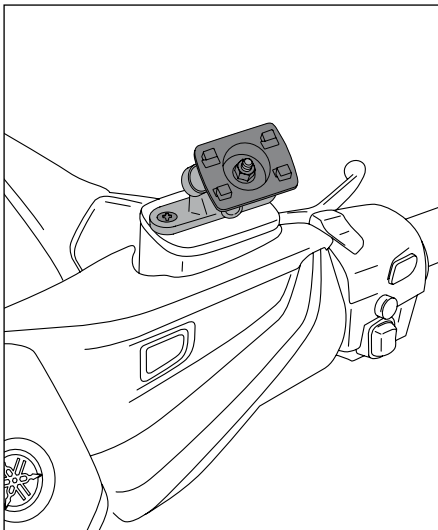

SOPORTE A TAPA LÍQUIDO DE FRENO

MODELO	REF.	N
SOPORTE A TAPA LÍQUIDO DE FRENO	CONSULTAR WEB	(*)

(*) Referencia en desarrollo. Consultar precio en nuestra web.

Soporte específico para determinados modelos de motocicleta fabricado en aluminio y anodizado en color negro. Se fija en la parte superior de la tapa del vaso de expansión del freno delantero asegurando una buena visibilidad del dispositivo y del panel de control de la motocicleta.

Compatible con el portatéfono móvil Ref.3836N y las fundas Puig Motoplastic de fijación rápida Ref.3530N y 3531N.

Disponible para una gran variedad de modelos, consultar la compatibilidad según la moto en la web.

SOPORTES MÓVILES



* Consulta disponibilidad para modelos de motocicleta en www.piag.it tecleando en la ventana de búsqueda: **SOPORTES MÓVILES**





REF. 3570P

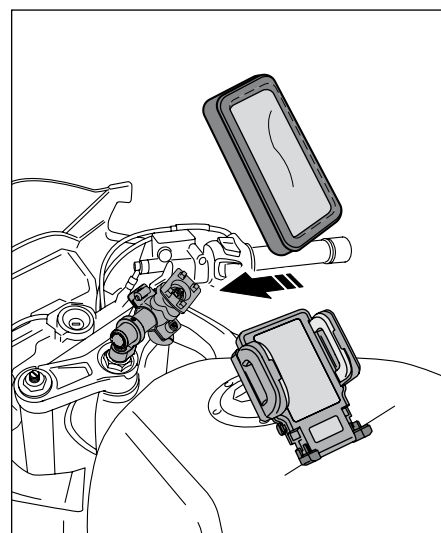
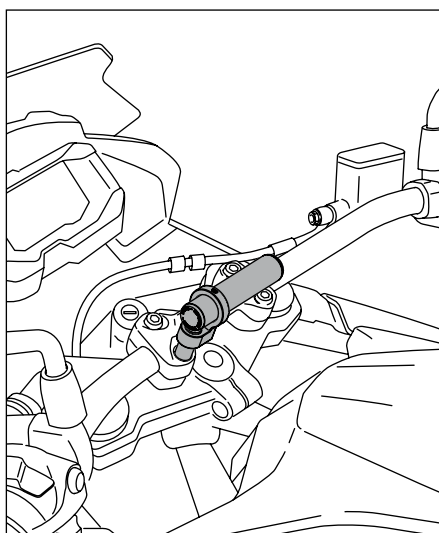
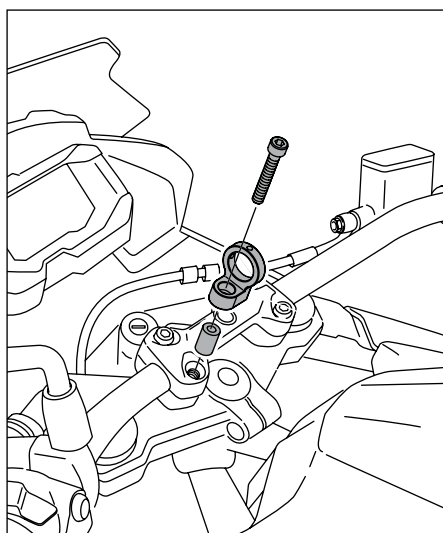

SOPORTE A TORRETAS MANILLAR

MODELO	REF.	P
SOPORTE BARRA DE MANILLAR	3570P	53,72 €

Elemento de soporte para smartphone de acabado superior, con piezas mecanizadas en aluminio y anodizadas de color plateado. Tubo de diámetro 20 mm. y 80 mm. de longitud que permite la fijación de más de un dispositivo electrónico, como soportes para GPS, teléfonos, etc. Fijación rápida y fácil. Se suministra con tornillos de diferente longitud para adaptarlo a las necesidades de cada moto.

Requiere la compra conjunta del soporte 3534N. Compatible con el portatéléfono móvil Ref.3836N y las fundas Puig Motoplástico de fijación rápida Ref.3530N y 3531N.

Disponible para una gran variedad de modelos, consultar la compatibilidad según la moto en la web.

SOPORTES MÓVILES



* Consulta disponibilidad para modelos de motocicleta en www.piag.tv tecleando en la ventana de búsqueda: **SOPORTES MÓVILES**



■ N Negro

□ P Plata



REF. 3756N



REF. 3756P

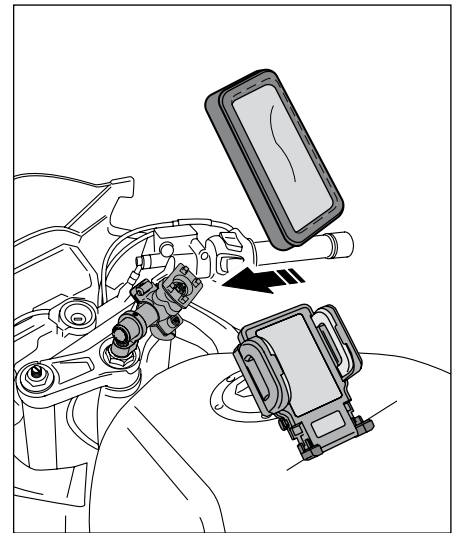
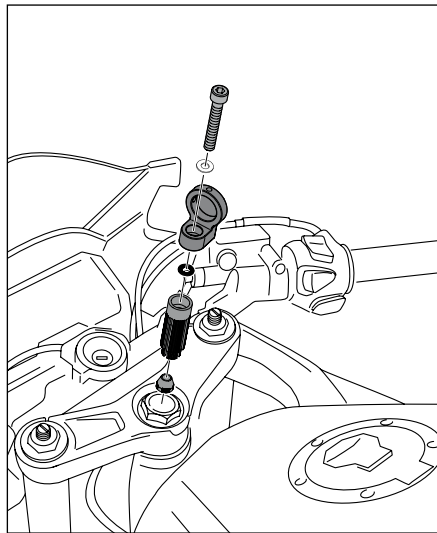
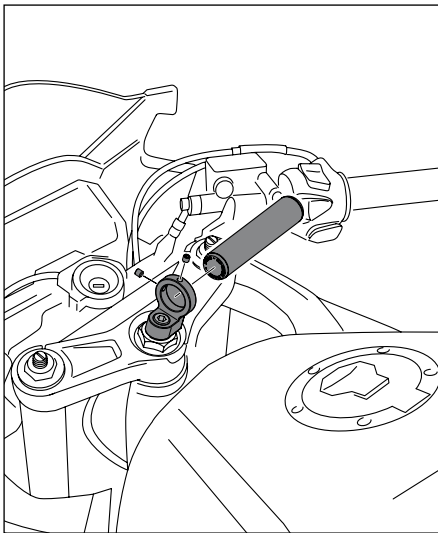

SOPORTE A TIJA

MODELO

UNIVERSAL

REF.

N P

SOPORTE A TIJA

3756N

62,22 €

SopORTE universal para motos Sport. Se fija en el centro del eje de la tija. Permite ajustar la inclinación y el desplazamiento lateral. Consiste en un cuerpo de aluminio mecanizado de color plata o negro, con una barra del mismo color y un soporte de plástico con una semiesfera regulable que permite un ajuste rápido y sin herramientas.

Se puede montar en cualquier moto que lleve agujero en el eje de la tija (o un tapón) de dimensiones entre $\varnothing 13$ y $\varnothing 18$, por donde pasara la piña de estampación. De fácil montaje.

Compatible con el portatelfono móvil Ref.3836N y las fundas Puig Motoplástico de fijación rápida Ref.3530N y 3531N. Comprobar compatibilidad de la moto en la web de Puig Motoplástico.

Disponible para una gran variedad de modelos, consultar la compatibilidad según la moto en la web.

SOPORTES MÓVILES



* Consulta disponibilidad para modelos de motocicleta en www.puig.tv tecleando en la ventana de búsqueda:

SOPORTES MÓVILES

REF. 3534N

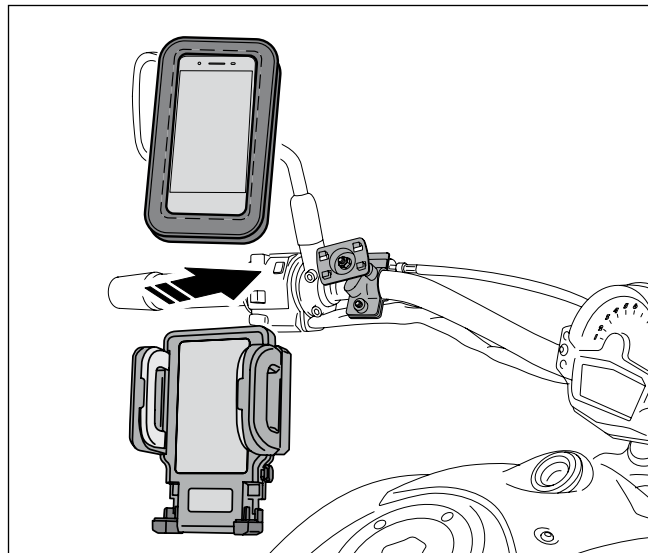

MANILLAR

MODELO	REF.	N
UNIVERSAL		
SOPORTE A MANILLAR	3534N	7,45 €

Este elemento permite fijar directamente el soporte para el Smartphone al manillar de la motocicleta. Está formado por dos mitades que encajan entre sí y envuelven el tubo del manillar, mientras se fijan mediante un tornillo de mariposa. Además de la pieza, se suministra diferentes grosores de goma para garantizar que el soporte queda perfectamente fijado a la moto.

Compatible con el portatéfono móvil Ref.3836N y las fundas Puig Motoplastic de fijación rápida Ref.3530N y 3531N.

Esta pieza es válida para cualquier manillar que tenga un diámetro de entre \varnothing 20 hasta \varnothing 25 mm. y, al igual que el resto de soportes, es compatible con nuestras fundas de móvil.



REF. 3532N

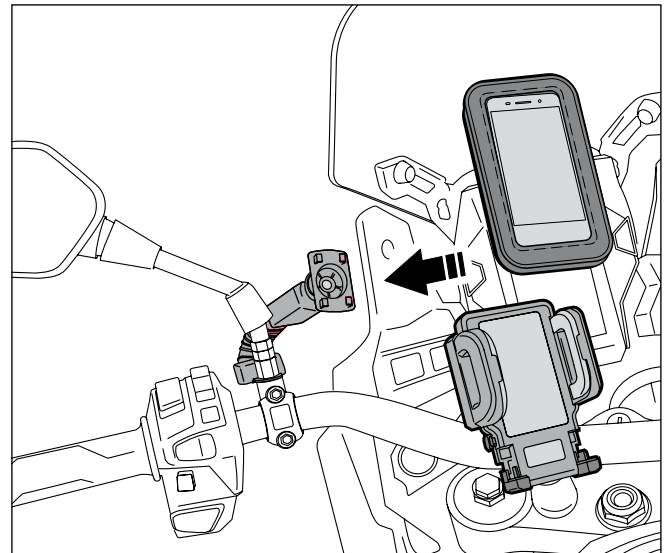

BASE RETROVISOR

MODELO	REF.	N
UNIVERSAL		
SOPORTE BASE RETROVISOR M8/M10	3532N	8,55 €

Soporte para la base del retrovisor, se trata de un soporte universal con una movilidad completa, 360°, que además permite un ajuste 100% regulable para garantizar la mejor visión durante el trayecto y que este desconcentre al piloto de la vía.

Compatible con el portatéfono móvil Ref.3836N y las fundas Puig Motoplastic de fijación rápida Ref.3530N y 3531N.

El soporte consta de una chapa metálica y un brazo semirrígido que garantizan una perfecta fijación a la base del retrovisor. Este soporte es apto para todos aquellos modelos de moto que lleven el retrovisor en el manillar y cabe destacar que es compatible con las fundas de fijación rápida de Puig.



REF. 3533N

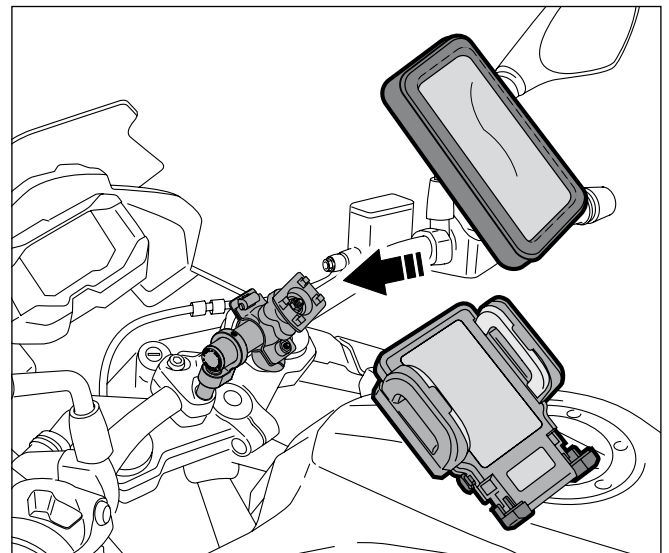

VARILLA RETROVISOR

MODELO	REF.	N
UNIVERSAL		
SOPORTE VARILLA RETROVISOR	3533N	9,80 €

Un soporte de fijación rápida y fácil, donde el cuerpo de plástico envuelve la varilla del retrovisor y se fija mediante un tornillo de mariposa. Se sirve la pieza con diversas gomas, con diferente grosor, para adaptarlo a las necesidades que tenga cada motocicleta.

Compatible con el portatéfono móvil Ref.3836N y las fundas Puig Motoplastic de fijación rápida Ref.3530N y 3531N.

Este soporte es apto para montar sobre cualquier retrovisor con varilla cilíndrica de \varnothing 9 hasta \varnothing 25 mm., y de igual manera que el anterior es compatible con nuestras fundas de fijación.

3



ZONA DEPÓSITO

ASIDEROS	274
JUEGO DE BUMPS	315
LÁMINAS	315
PROTECTOR SCRATCH SAVER	316
PROTECTORES DEPÓSITO BIKE / F-YOU / MUGELLO	311
PROTECTORES DEPÓSITO CHALLENGE	294
PROTECTORES DEPÓSITO DREI	295
PROTECTORES DEPÓSITO ESPECÍFICOS	290
PROTECTORES DEPÓSITO FUTURE / VIOLENT	304
PROTECTORES DEPÓSITO JOKER / CLOWN	309
PROTECTORES DEPÓSITO LATERALES ANTIDESLIZANTES	292
PROTECTORES DEPÓSITO MARC MÁRQUEZ	276
PROTECTORES DEPÓSITO MINI / ARROW	313
PROTECTORES DEPÓSITO MOON / SCREAM	308
PROTECTORES DEPÓSITO PERFORMANCE	296
PROTECTORES DEPÓSITO PERFORMANCE 2	297
PROTECTORES DEPÓSITO SCARY / GIRL	306
PROTECTORES DEPÓSITO SKULL / SKULL I / COLOURY	312
PROTECTORES DEPÓSITO SKULL & POKER / CASINO	307
PROTECTORES DEPÓSITO SKULL PARTY / SKULL PARTY BLACK & WHITE / ROCK & ROLL	310
PROTECTORES DEPÓSITO SOFT / GRASP	299
PROTECTORES DEPÓSITO SPIRIT	302
PROTECTORES DEPÓSITO SPIRIT II / ONE	305
PROTECTORES DEPÓSITO TIRE / LEATHER	298
PROTECTORES DEPÓSITO WAY / SUN	314
PROTECTORES DEPÓSITO WINGS	300
PROTECTORES TIJA Y DEPÓSITO NAKED	278
PROTECTORES TIJA Y DEPÓSITO RADIKAL	282
PROTECTORES TIJA Y DEPÓSITO X-TREME	286

ASIDEROS



* Consulta disponibilidad para modelos de motocicleta en www.puig.tv tecleando en la ventana de búsqueda: **ASIDERO**



Mejora la comodidad y el agarre a la motocicleta de tus acompañantes con los asideros universales Puig. Fabricados en aluminio ligero y pintura EPOXI negra será el mejor complemento para mejorar el viaje del pasajero de tu moto, cuidando y conservando la estética de tu vehículo al máximo.



REF. 9039N

Los asideros son fijados, mediante tornillos, al tapón del depósito de la moto. El modelo que mejor encaje con su vehículo lo determinará el número de tornillos necesarios para la fijación al tapón del depósito.

Es recomendable que se compruebe el número de tornillos para la fijación de la pieza en su moto antes de efectuar la compra del producto.

PROTECTORES DEPÓSITO MARC MÁRQUEZ



* Consulta disponibilidad para modelos de motocicleta en www.puig.tv tecleando en la ventana de búsqueda: **MARC MARQUEZ**



 C Símil Carbono

 W Transparente



93

MODELO	REF.	C W
93 SÍMIL CARBONO	20682C	14,40 €
93 TRANSPARENTE	20682W	14,40 €



BIG ANT

MODELO	REF.	C W
BIG ANT SÍMIL CARBONO	20681C	14,40 €
BIG ANT TRANSPARENTE	20681W	14,40 €



MM93

MODELO	REF.	C W
MM93 SÍMIL CARBONO	20683C	14,40 €
MM93 TRANSPARENTE	20683W	14,40 €

PROTECTORES TIJA Y DEPÓSITO NAKED



* Consulta disponibilidad para modelos de motocicleta en www.piig.tv tecleando en la ventana de búsqueda: **PROTECTOR NAKED**



U Gris

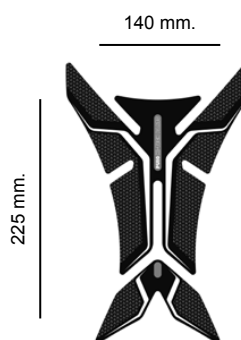

PROTECTOR DEPÓSITO

MODELO	REF.	U
UNIVERSAL	6291U	12,50 €



PROTECTOR TAPÓN DEPÓSITO

MODELO	REF.	U
MODELOS ESPECÍFICOS (#)	VER PÁG. WEB	12,00 €

(#) Dibujos de todos los protectores de tapón depósito disponibles [ver página 280](#).



PROTECTOR TIJA

MODELO	REF.	U
MODELOS ESPECÍFICOS	VER PÁG. WEB	16,38 €

PROTECTORES TAPÓN DEPÓSITO NAKED

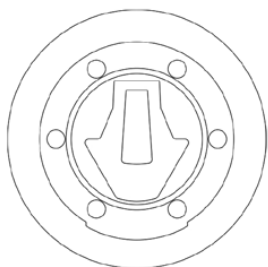

3698

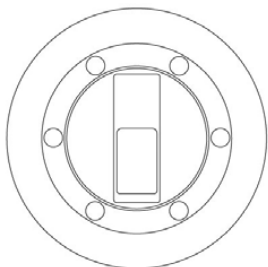

6293

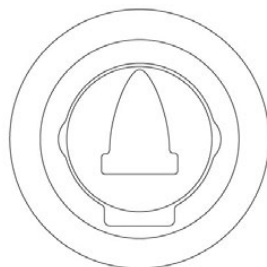

6295

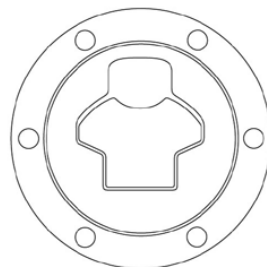

6297

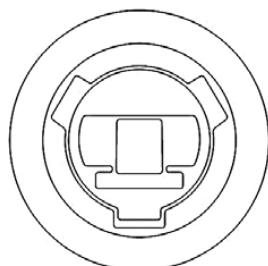

6299

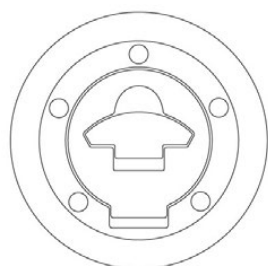

6303



6305

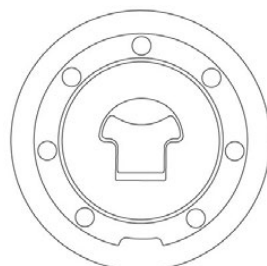

6307

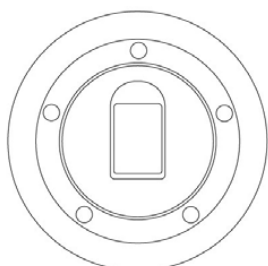

6309

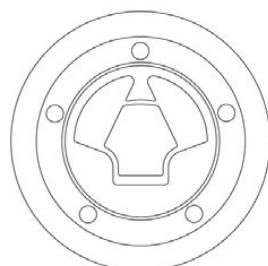

6311

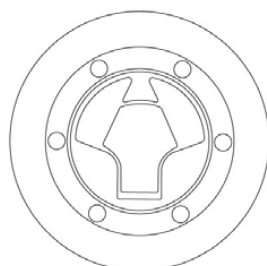

6313

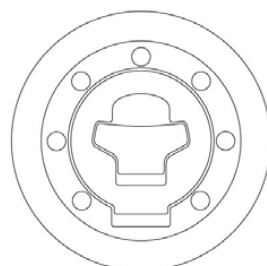

6315

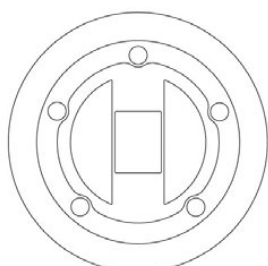

6317

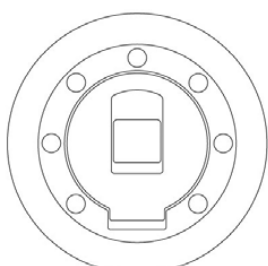

6321

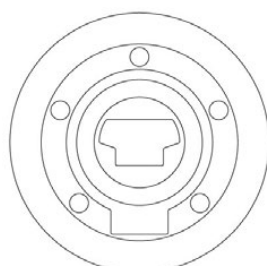

6323

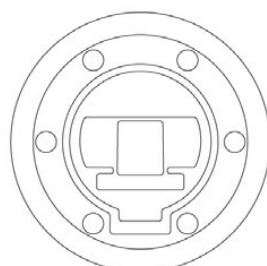

6824

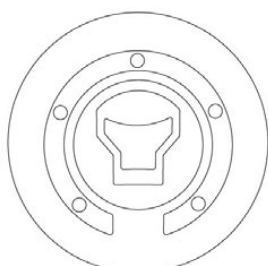

7571

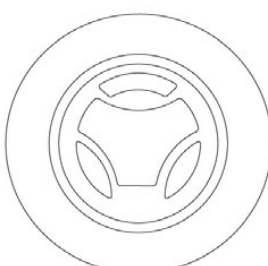

7583



7610

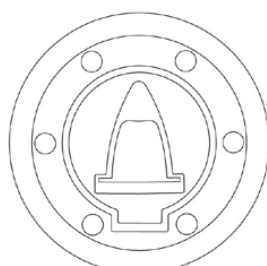

8172

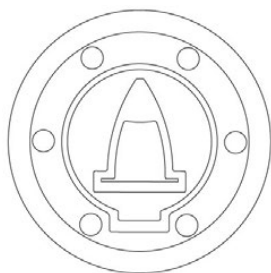

8236

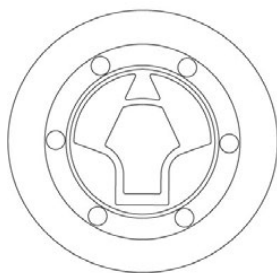

8242

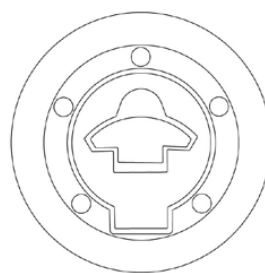

8254

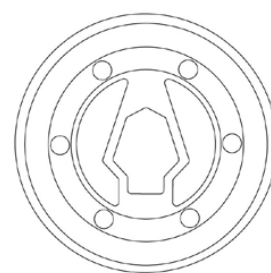

8968

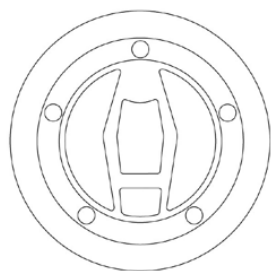

8976

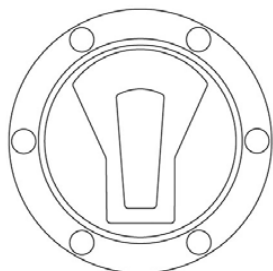

8978

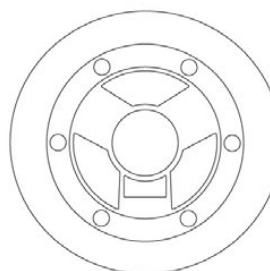

8980

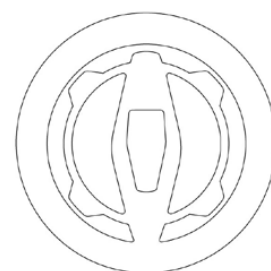

9361



9428

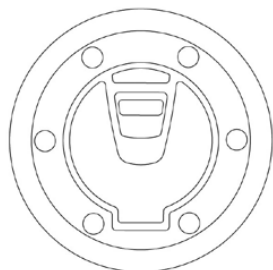

9446

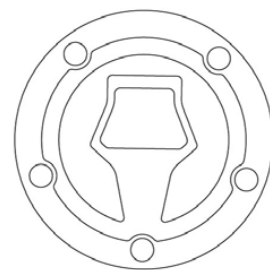

9608

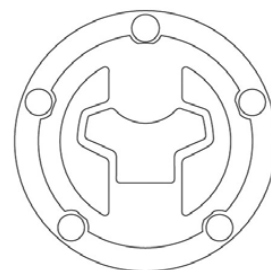

9964

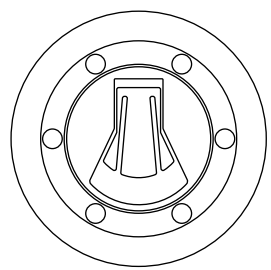

20613

PROTECTORES TIJA Y DEPÓSITO RADIKAL



* Consulta disponibilidad para modelos de motocicleta en www.puig.tv tecleando en la ventana de búsqueda: **PROTECTOR RADIKAL**



A Azul
R Rojo

U Gris
V Verde



PROTECTOR DEPÓSITO

MODELO	REF.	A R U V
UNIVERSAL	6292	12,50 €



PROTECTOR TAPÓN DEPÓSITO

MODELO	REF.	A R U V
MODELOS ESPECÍFICOS (#)	VER PÁG. WEB	12,00 €

(#) Dibujos de todos los protectores de tapón depósito disponibles [ver página 284](#).

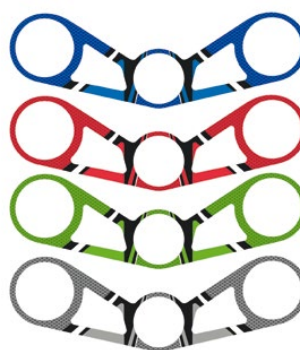

PROTECTOR TIJA

MODELO	REF.	A R U V
MODELOS ESPECÍFICOS	VER PÁG. WEB	16,38 €

PROTECTORES TAPÓN DEPÓSITO RADIKAL

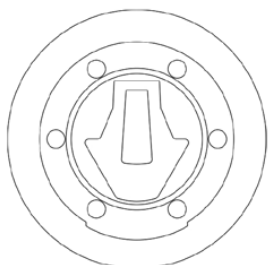

3696

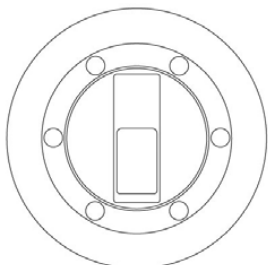

6294

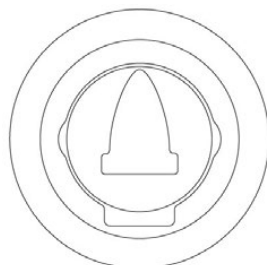

6296

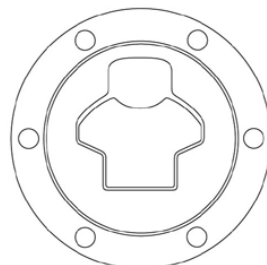

6298

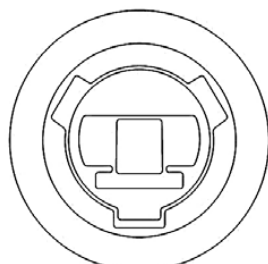

6300

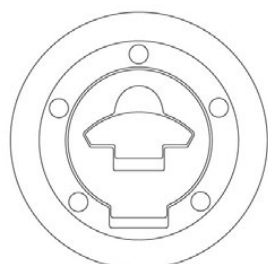

6304



6306

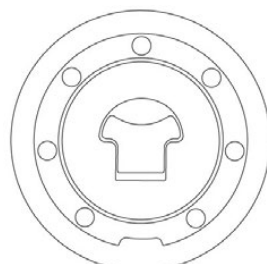

6308

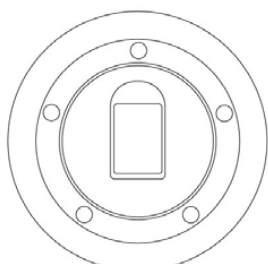

6310

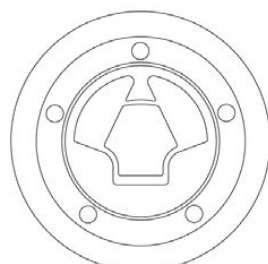

6312

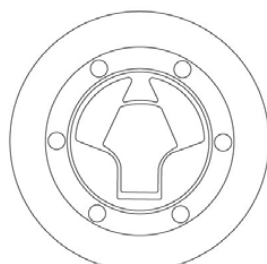

6314

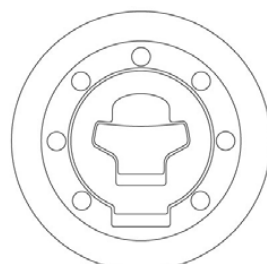

6316

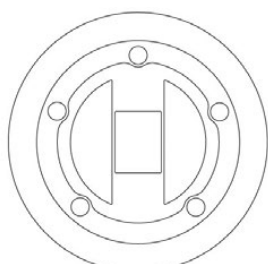

6318

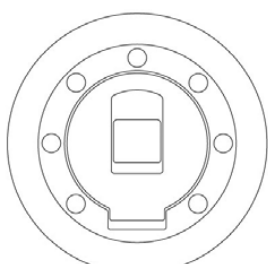

6322

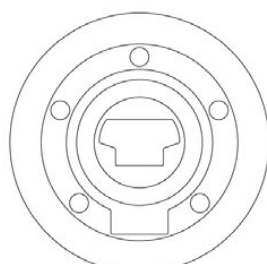

6324

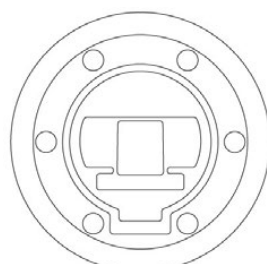

6825

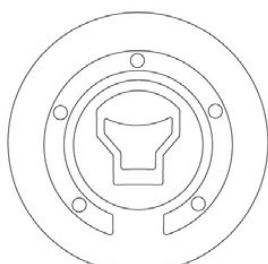

7572

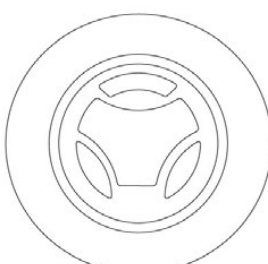

7584



7611

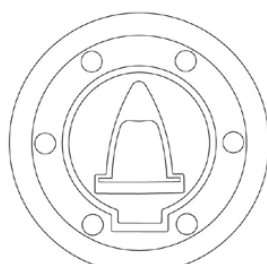

8174



8263

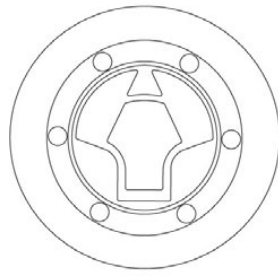

8269

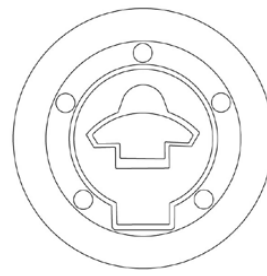

8281

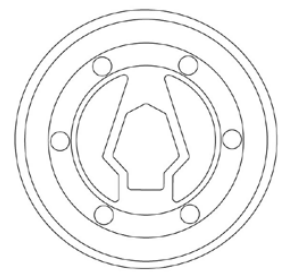

9041

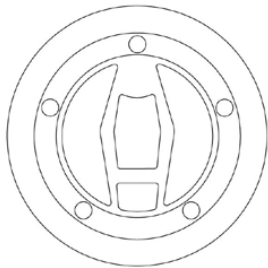

9049

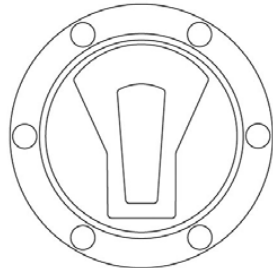

9051

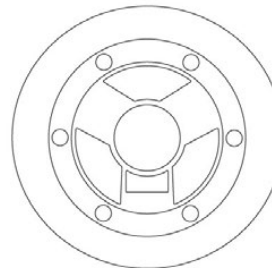

9053

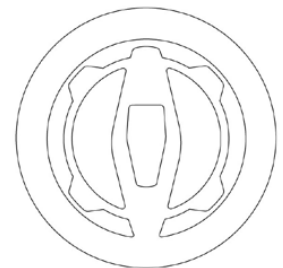

9362

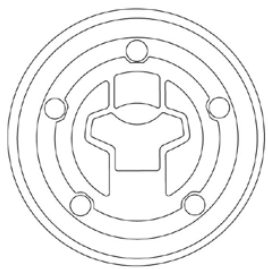

9429



9447

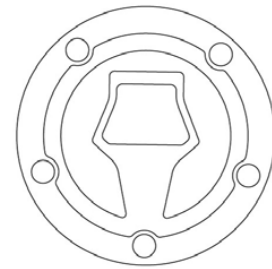

9609



9965

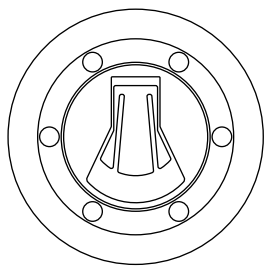

20614

IMPORTANTE: Aconsejamos verificar el diseño del tapón con los croquis al efectuar el pedido.

PROTECTORES TIJA Y DEPÓSITO X-TREME



* Consulta disponibilidad para modelos de motocicleta en www.piig.tv tecleando en la ventana de búsqueda: **XTREME**



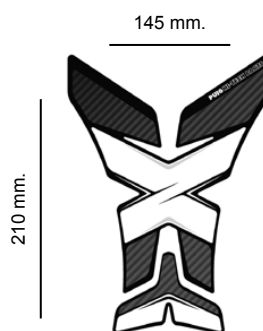

La parte central del protector de depósito es transparente.

PROTECTOR DEPÓSITO

MODELO	REF.	C
UNIVERSAL	7597C	12,50 €



PROTECTOR TAPÓN DEPÓSITO

MODELO	REF.	C
MODELOS ESPECÍFICOS (#)	VER PÁG. WEB	12,00 €

(#) Dibujos de todos los protectores de tapón depósito disponibles [ver página 288](#).



PROTECTOR TIJA

MODELO	REF.	C
MODELOS ESPECÍFICOS	VER PÁG. WEB	16,38 €

PROTECTORES TAPÓN DEPÓSITO X-TREME

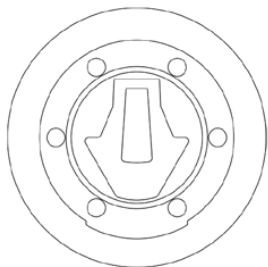

3697

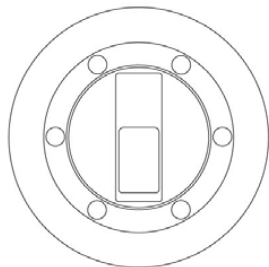

8375

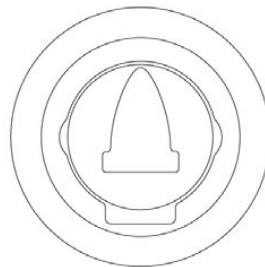

8376

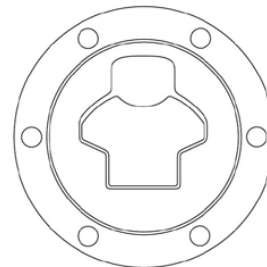

8382

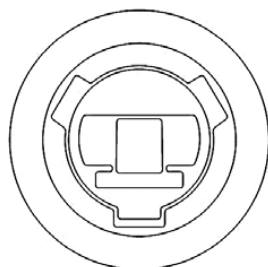

8383

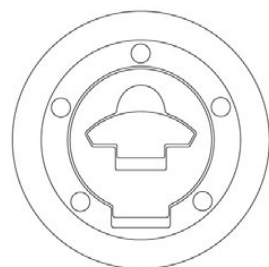

8385



8386

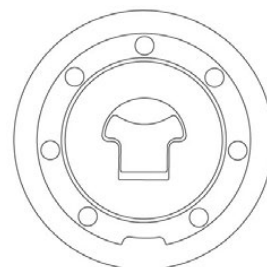

8390

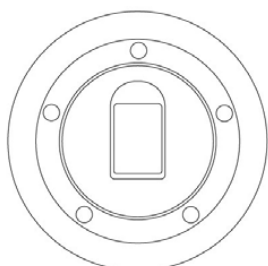

8401

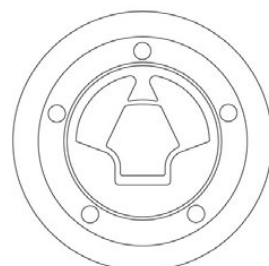

8402

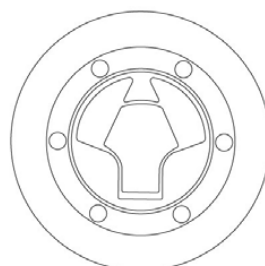

8394

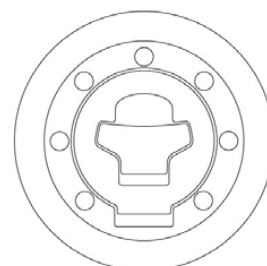

8409

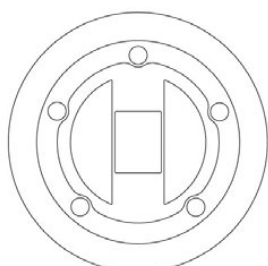

8410

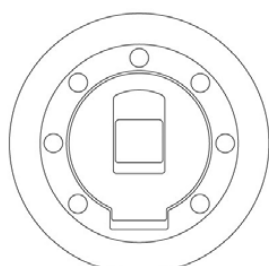

8415

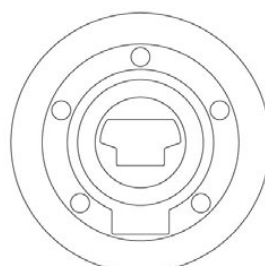

8416

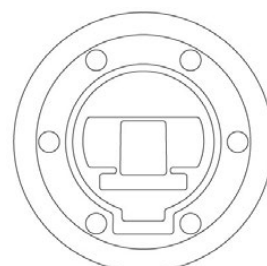

8379

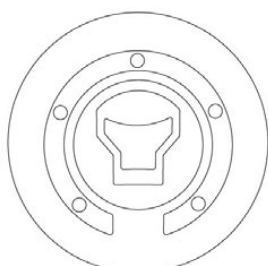

8391

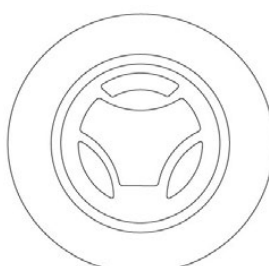

8414

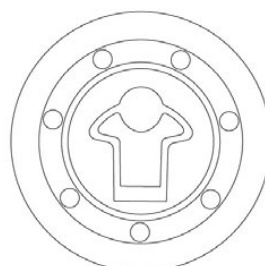

8405

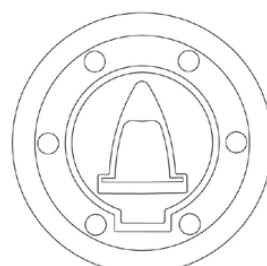

8175

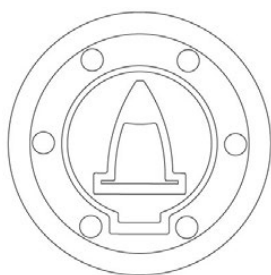

8384

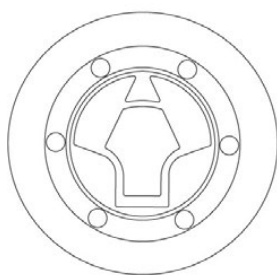

8399

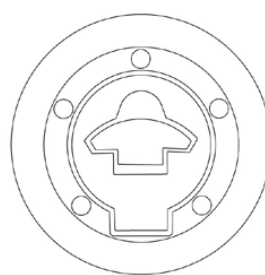

8413

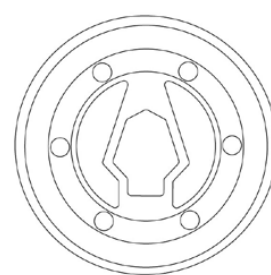

9057

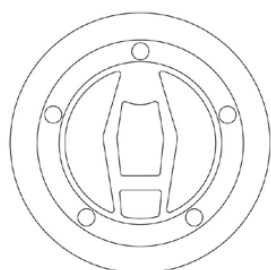

9065

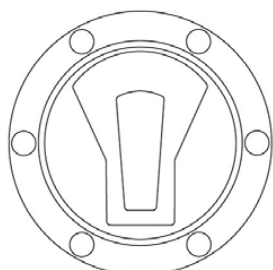

9067

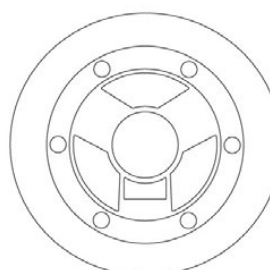

9069

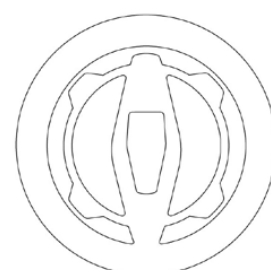

9363

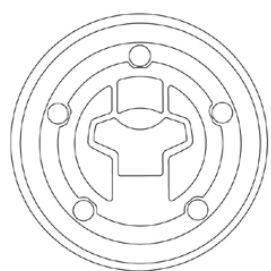

9430



9448

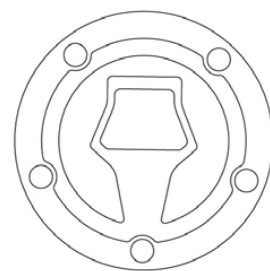

9610

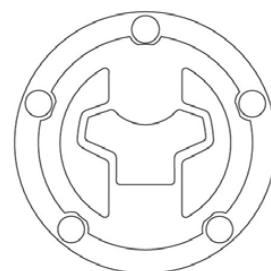

9966

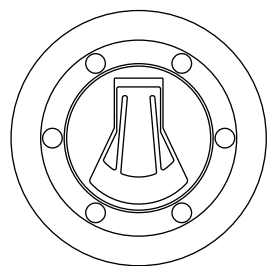

20615

PROTECTORES DEPÓSITO ESPECÍFICOS



* Consulta disponibilidad para modelos de motocicleta en www.puig.tv tecleando en la ventana de búsqueda: **PROTECTOR ESPECIFICO**



◻ Símil Carbono combinado con transparente

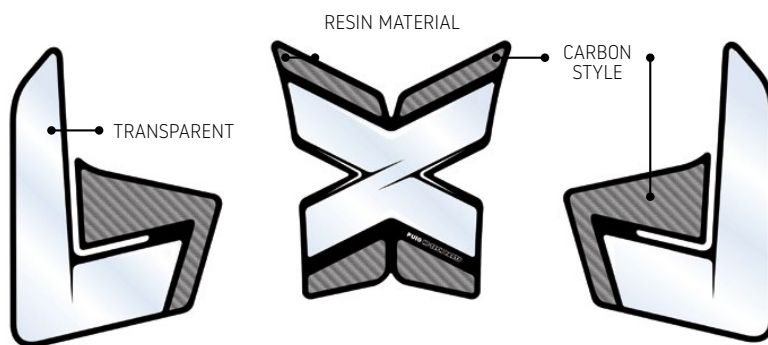

FORMA DISEÑADA ESPECÍFICAMENTE PARA CADA MODELO DE MOTOCICLETA

El kit consta de tres elementos: la protección frontal y las dos laterales que mejoran el agarre y el Grip en curvas.



REF. 3715C



REF. 3718C



REF. 3721C



REF. 8433C



REF. 8434C



REF. 8435C



REF. 8436C

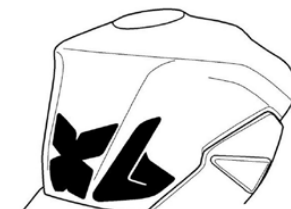

REF. 8437C



REF. 8438C

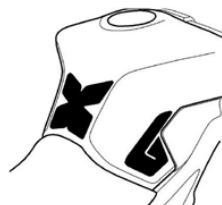

REF. 8439C



REF. 9130C



REF. 9294C

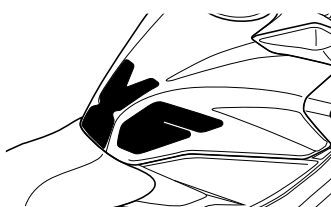

REF. 9295C

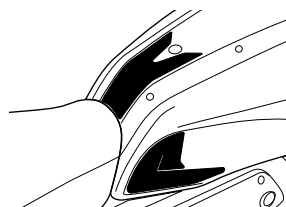

REF. 9300C

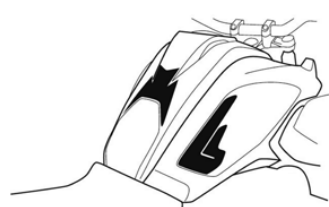

REF. 9463C

PROTECTORES DEPÓSITO LATERALES ANTIDESLIZANTES



* Consulta disponibilidad para modelos de motocicleta en www.piig.tv tecleando en la ventana de búsqueda: **PROTECTOR LATERAL**



■ N Negro

□ W Transparente



REF. 20073N



REF. 20600W



REF. 20093N



FÁCIL MONTAJE



ANTIARAÑAZOS



MEJORA AGARRE

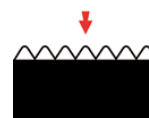

TACTO SUAVE GOMA



PROTECTORES DEPÓSITO



* Consulta disponibilidad para modelos de motocicleta en www.piig.tv tecleando en la ventana de búsqueda: **CHALLENGE**

NEW!



CHALLENGE

MODELO	REF.	ACNRTVW
CHALLENGE	21752	11,20 €



A Azul



N Negro



T Naranja



C Símil Carbono



R Rojo



V Verde



W Transparente



* Consulta disponibilidad para modelos de motocicleta en www.piig.tv tecleando en la ventana de búsqueda:

DREI



DREI

MODELO	REF.	C W
DREI SÍMIL CARBONO	3075C	11,20 €
DREI TRANSPARENTE	3075W	11,20 €

 C Símil Carbono

 W Transparente

PROTECTORES DEPÓSITO



* Consulta disponibilidad para modelos de motocicleta en www.puig.tv tecleando en la ventana de búsqueda: **PERFORMANCE**

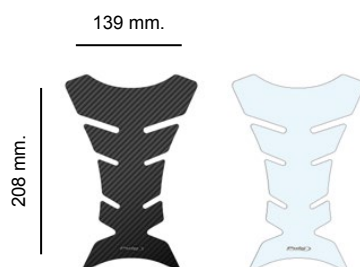

PERFORMANCE

MODELO	REF.	C P U W
PERFORMANCE SÍMIL CARBONO	4051C	11,20 €
PERFORMANCE TRANSPARENTE	4051W	11,20 €
PERFORMANCE PLATA	4051P	11,20 €
PERFORMANCE GRIS	4051U	11,20 €

 C Símil Carbono

 U Gris

 P Plata

 W Transparente



* Consulta disponibilidad para modelos de motocicleta en www.puig.tv tecleando en la ventana de búsqueda:

PERFORMANCE 2

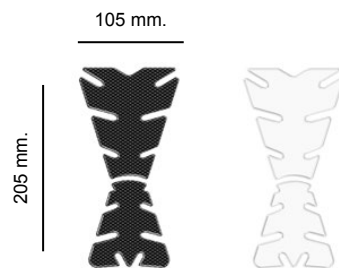
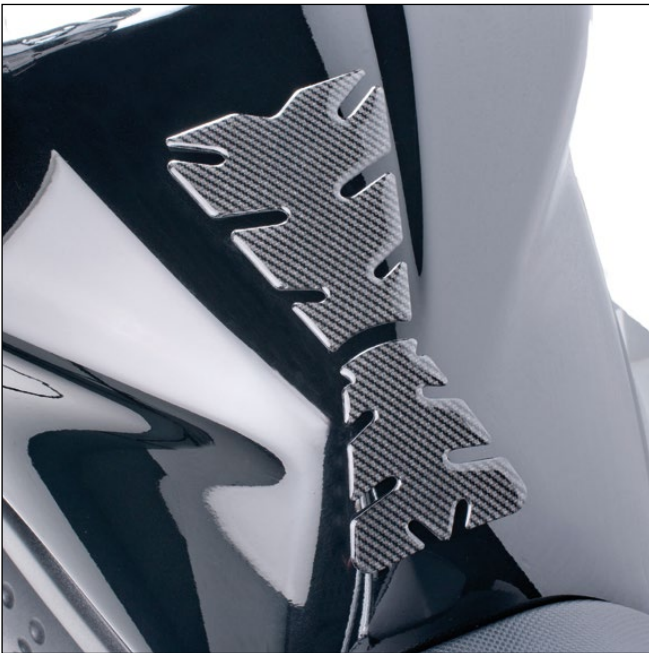

PERFORMANCE 2

MODELO	REF.	C W
PERFORMANCE 2 SÍMIL CARBONO	5876C	13,63 €
PERFORMANCE 2 TRANSPARENTE	5876W	13,63 €

 C Símil Carbono

 W Transparente

PROTECTORES DEPÓSITO



* Consulta disponibilidad para modelos de motocicleta en www.puig.tv tecleando en la ventana de búsqueda:

TIRE



* Consulta disponibilidad para modelos de motocicleta en www.puig.tv tecleando en la ventana de búsqueda:

LEATHER



123,76 mm.

214,59 mm.



103,3 mm.

199,6 mm.



FÁCIL MONTAJE



MEJORA AGARRE



ANTIARAÑAZOS



TACTO SUAVE GOMA



TACTO SUAVE

TIRE

MODELO	REF.	N W
TIRE NEGRO	9939N	25,81 €
TIRE TRANSPARENTE	9939W	25,81 €

LEATHER

MODELO	REF.	C F N U
LEATHER GRIS	9304U	25,23 €
LEATHER MARRÓN	9304F	25,23 €
LEATHER NEGRO	9304N	25,23 €
LEATHER SÍMIL CARBONO	9304C	25,23 €

C Símil Carbono

N Negro

F Marrón

U Gris

W Transparente



* Consulta disponibilidad para modelos de motocicleta en www.puig.tv tecleando en la ventana de búsqueda:

SOFT

* Consulta disponibilidad para modelos de motocicleta en www.puig.tv tecleando en la ventana de búsqueda:

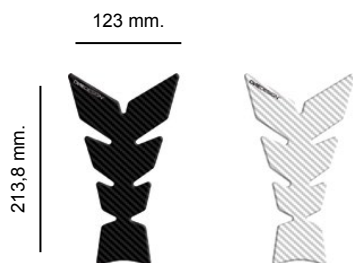
GRASP

TACTO SUAVE

ONEDESIGN

POWERSPORT PROTECTION

HDF® TECHNOLOGY**SOFT**

MODELO	REF.	B C
SOFT SÍMIL CARBONO	8432C	25,23 €
SOFT BLANCO	8432B	25,23 €

GRASP

MODELO	REF.	A R T V U
GRASP AZUL	21834A	25,81 €
GRASP ROJO	21834R	25,81 €
GRASP NARANJA	21834T	25,81 €
GRASP VERDE	21834V	25,81 €
GRASP GRIS	21834U	25,81 €

A Azul**C** Símil Carbono**T** Naranja**B** Blanco**R** Rojo**V** Verde**U** Gris

PROTECTORES DEPÓSITO WINGS



* Consulta disponibilidad para modelos de motocicleta en www.puig.tv tecleando en la ventana de búsqueda:

WINGS



MODELO	REF.	AN PRV
1 BMW	4718N	15,37 €
2 DUCATI	4719R	15,37 €
3 HONDA	4785P	15,37 €
4 HONDA	4785R	15,37 €
5 CBR	4784A	15,37 €
6 CBR	4784P	15,37 €
7 CBR	4784R	15,37 €
8 KAWASAKI	4720N	15,37 €
9 KAWASAKI	4720V	15,37 €
10 NINJA	4721V	15,37 €
11 NINJA	4721R	15,37 €
12 SUZUKI	4724A	15,37 €
13 YAMAHA	4722A	15,37 €
14 YAMAHA	4722R	15,37 €
15 YZF	4723A	15,37 €
16 YZF	4723R	15,37 €
17 YZF	4723P	15,37 €



- A Azul
- P Plata
- N Negro
- R Rojo
- V Verde

PROTECTORES DEPÓSITO SPIRIT



* Consulta disponibilidad para modelos de motocicleta en www.puig.tv tecleando en la ventana de búsqueda: **SPIRIT**

MEDIDAS

128 x 213 mm.



REF. 4219N



REF. 4220N



REF. 4221N



REF. 4222N



REF. 4223N



REF. 4224N



REF. 4225N



REF. 4226N



REF. 4227N



REF. 4228N



REF. 4327N



REF. 4328N



REF. 4329N



REF. 4341N



REF. 4342N



REF. 4479N



REF. 4725N



REF. 4726N



REF. 4728N



REF. 5111N



REF. 5184N



REF. 5185N



REF. 7484N



REF. 9142N



REF. 9306N



REF. 9307N



REF. 9308N



REF. 0480N



REF. 0481N



REF. 20482N



REF. 20483N



REF. 20484N



REF. 20485N



REF. 21416N



REF. 21417N



REF. 21418N



REF. 21419N



REF. 21420N



REF. 21421N



REF. 21422N



REF. 21423N



REF. 21424N



REF. 21425N

N Negro
 P Plata

PROTECTORES DEPÓSITO



* Consulta disponibilidad para modelos de motocicleta en www.puig.tv tecleando en la ventana de búsqueda:

FUTURE



* Consulta disponibilidad para modelos de motocicleta en www.puig.tv tecleando en la ventana de búsqueda:

VIOLENT

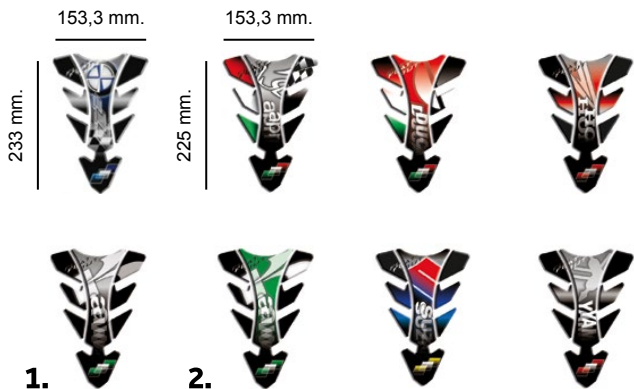
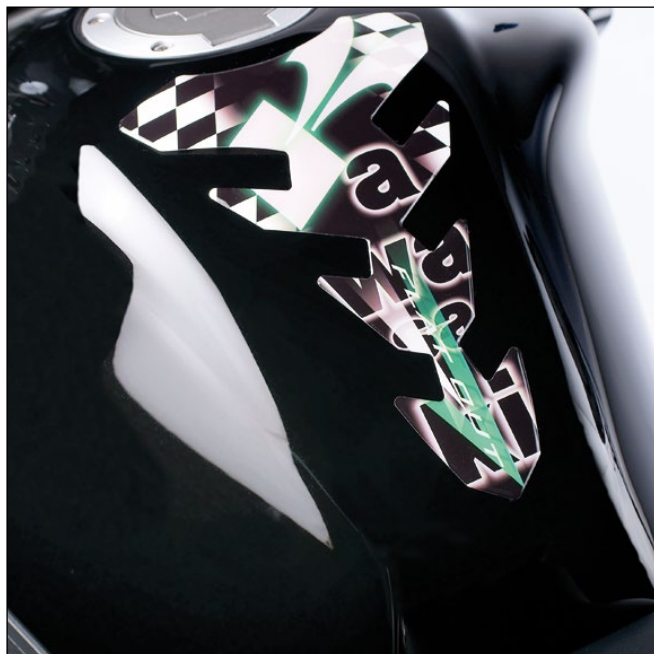

FUTURE

MODELO	REF.	A N R P V
APRILIA	5631N	18,85 €
BMW	6460P	18,85 €
DUCATI	5633R	18,85 €
HONDA	5634R	18,85 €
KAWASAKI (1)	5630P	18,85 €
KAWASAKI (2)	5630V	18,85 €
SUZUKI	5632A	18,85 €
YAMAHA	5635P	18,85 €

A Azul

N Negro

R Rojo

C Símil Carbono

P Plata

V Verde

VIOLENT

MODELO	REF.	A C N R V W
VIOLENT AZUL	5519A	15,37 €
VIOLENT SÍMIL CARBONO	5519C	15,37 €
VIOLENT NEGRO	5519N	15,37 €
VIOLENT ROJO	5519R	15,37 €
VIOLENT VERDE	5519V	15,37 €
VIOLENT TRANSPARENTE	5519W	15,37 €

W Transparente



* Consulta disponibilidad para modelos de motocicleta en www.puig.tv tecleando en la ventana de búsqueda:

SPIRIT II



128 mm.

213 mm.



* Consulta disponibilidad para modelos de motocicleta en www.puig.tv tecleando en la ventana de búsqueda:

ONE



123 mm.

213,8 mm.



TACTO SUAVE

SPIRIT II

MODELO	REF.	A T V
SPIRIT II AZUL	9140A	12,74 €
SPIRIT II NARANJA	9140T	12,74 €
SPIRIT II VERDE	9140V	12,74 €

ONE

MODELO	REF.	A R V
ONE AZUL	9141A	24,20 €
ONE ROJO	9141R	24,20 €
ONE VERDE	9141V	24,20 €

A Azul
R Rojo

T Naranja
V Verde

PROTECTORES DEPÓSITO



* Consulta disponibilidad para modelos de motocicleta en www.puig.tv tecleando en la ventana de búsqueda:
SCARY



* Consulta disponibilidad para modelos de motocicleta en www.puig.tv tecleando en la ventana de búsqueda:
GIRL



134,2 mm.

222,9 mm.



134,2 mm.

222,9 mm.



SCARY

MODELO	REF.	N
SCARY	21433N	14,90 €

GIRL

MODELO	REF.	N
GIRL	21434N	14,90 €



* Consulta disponibilidad para modelos de motocicleta en www.puig.tv tecleando en la ventana de búsqueda:
SKULL POKER



* Consulta disponibilidad para modelos de motocicleta en www.puig.tv tecleando en la ventana de búsqueda:
CASINO



134,2 mm.



134,2 mm.



SKULL & POKER

MODELO	REF.	N
SKULL & POKER	21435N	14,90 €

CASINO

MODELO	REF.	N
CASINO	21436N	14,90 €

PROTECTORES DEPÓSITO



* Consulta disponibilidad para modelos de motocicleta en www.puig.tv tecleando en la ventana de búsqueda: **MOON**



* Consulta disponibilidad para modelos de motocicleta en www.puig.tv tecleando en la ventana de búsqueda: **SCREAM**

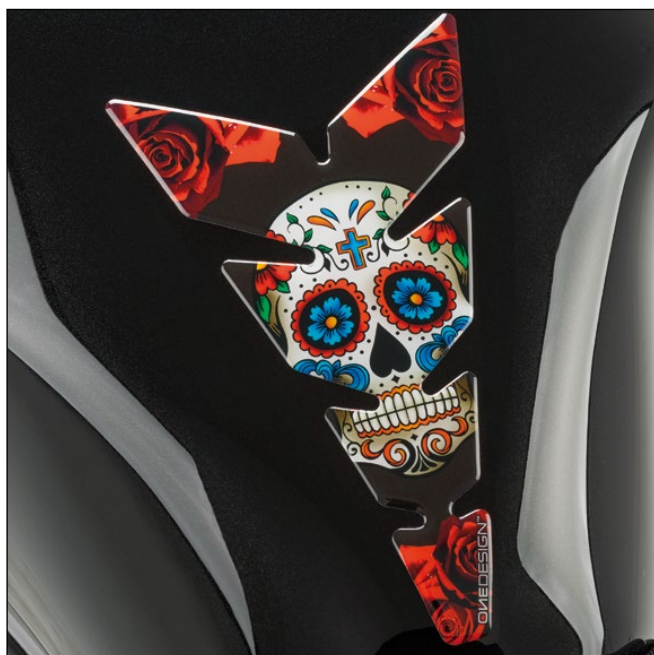

134,2 mm.

222,9 mm.



1.



2.



3.

123 mm.

213,8 mm.



MOON

MODELO	REF.	P R T
MOON ROJO (1)	9139R	13,63 €
MOON PLATA (2)	9139P	13,63 €
MOON NARANJA (3)	9139T	13,63 €

SCREAM

MODELO	REF.	N
SCREAM NEGRO	9602N	12,74 €

N Negro
P Plata

R Rojo
T Naranja



* Consulta disponibilidad para modelos de motocicleta en www.puig.tv tecleando en la ventana de búsqueda: **JOKER**



* Consulta disponibilidad para modelos de motocicleta en www.puig.tv tecleando en la ventana de búsqueda: **CLOWN**

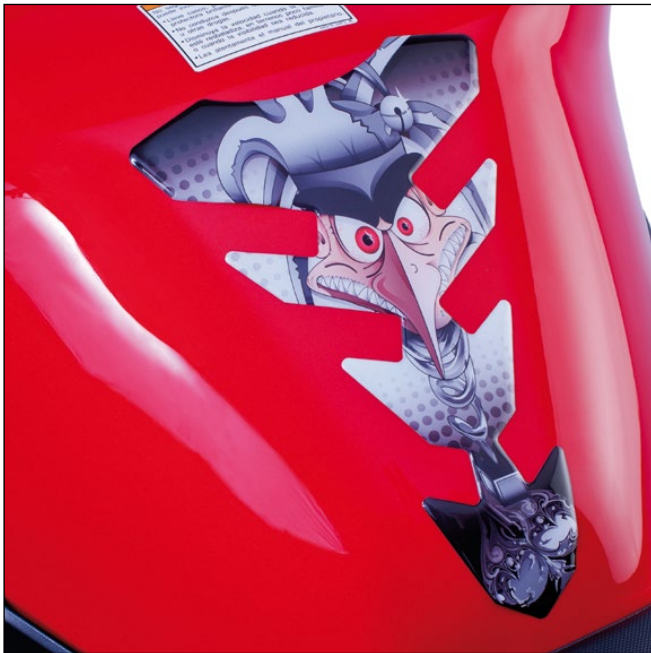

144,4 mm.

221 mm.



128 mm.

213 mm.



JOKER

MODELO	REF.	A U V
JOKER GRIS	6496U	12,74 €
JOKER VERDE	6496V	12,74 €
JOKER AZUL	6496A	12,74 €

CLOWN

MODELO	REF.	A U V
CLOWN GRIS	9305U	12,74 €
CLOWN VERDE	9305V	12,74 €
CLOWN AZUL	9305A	12,74 €

■ A Azul
■ U Gris

■ V Verde

PROTECTORES DEPÓSITO



134,2 mm.

222,9 mm.



SKULL PARTY

MODELO	REF.	N
SKULL PARTY	20593N	14,90 €



* Consulta disponibilidad para modelos de motocicleta en www.puig.tv tecleando en la ventana de búsqueda:

SKULL PARTY



134,2 mm.

222,9 mm.



SKULL PARTY BLACK & WHITE

MODELO	REF.	N
SKULL PARTY BLACK & WHITE	20594N	14,90 €



* Consulta disponibilidad para modelos de motocicleta en www.puig.tv tecleando en la ventana de búsqueda:

SKULL PARTY



134,2 mm.

222,9 mm.



ROCK & ROLL

MODELO	REF.	N
ROCK & ROLL	20595N	14,90 €



* Consulta disponibilidad para modelos de motocicleta en www.puig.tv tecleando en la ventana de búsqueda:

ROCK ROLL



134,2 mm.

222,9 mm.



BIKE

MODELO	REF.	N
BIKE NEGRO	20592N	14,90 €



* Consulta disponibilidad para modelos de motocicleta en www.puig.tv tecleando en la ventana de búsqueda:

BIKE



116,7 mm.

180 mm.



F-YOU

MODELO	REF.	N
F-YOU NEGRO	20596N	11,90 €



* Consulta disponibilidad para modelos de motocicleta en www.puig.tv tecleando en la ventana de búsqueda:

F-YOU



134,2 mm.

222,9 mm.



MUGELLO

MODELO	REF.	N
MUGELLO NEGRO	20597N	15,90 €



* Consulta disponibilidad para modelos de motocicleta en www.puig.tv tecleando en la ventana de búsqueda:

MUGELLO

PROTECTORES DEPÓSITO



A Azul
R Rojo

V Verde

156,5 mm.

100 mm.



SKULL

MODELO	REF.	A R V
SKULL ROJO	3673R	21,99 €
SKULL VERDE	3673V	21,99 €
SKULL AZUL	3673A	21,99 €



* Consulta disponibilidad para modelos de motocicleta en www.puig.tv tecleando en la ventana de búsqueda:

SKULL

156,5 mm.

100 mm.



SKULL I

MODELO	REF.	R
SKULL I	3674R	24,64 €



* Consulta disponibilidad para modelos de motocicleta en www.puig.tv tecleando en la ventana de búsqueda:

SKULL I

134 mm.

230 mm.

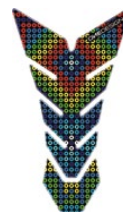

COLOURY

MODELO	REF.	R
COLOURY	3675R	21,99 €



* Consulta disponibilidad para modelos de motocicleta en www.puig.tv tecleando en la ventana de búsqueda:

COLOURY



* Consulta disponibilidad para modelos de motocicleta en www.puig.tv tecleando en la ventana de búsqueda:
MINI



* Consulta disponibilidad para modelos de motocicleta en www.puig.tv tecleando en la ventana de búsqueda:
ARROW

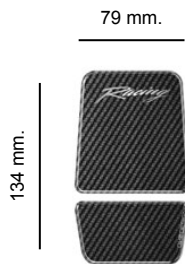

MINI

MODELO	REF.	C
MINI SÍMIL CARBONO	2560C	10,73 €

ARROW

MODELO	REF.	C
ARROW SÍMIL CARBONO	2774C	11,60 €

PROTECTORES DEPÓSITO



* Consulta disponibilidad para modelos de motocicleta en www.puig.tv tecleando en la ventana de búsqueda: **WAY**



* Consulta disponibilidad para modelos de motocicleta en www.puig.tv tecleando en la ventana de búsqueda: **SUN**



140 mm.



190,4 mm.

153 mm.



210 mm.

WAY

MODELO	REF.	C N
WAY NEGRO	4478N	13,92 €
WAY SÍMIL CARBONO	4478C	13,92 €

SUN

MODELO	REF.	C W
SUN SÍMIL CARBONO	4512C	18,85 €
SUN TRANSPARENTE	4512W	18,85 €

 C Símil Carbono

 N Negro

 W Transparente

LÁMINAS



* Consulta disponibilidad para modelos de motocicleta en www.puig.tv tecleando en la ventana de búsqueda:

LAMINA



* Consulta disponibilidad para modelos de motocicleta en www.puig.tv tecleando en la ventana de búsqueda:

BUMPS



LÁMINA DE BUMPS

MODELO	REF.	C W
1 LÁMINA COLOR SÍMIL CARBONO 250 x 350 mm.	4557C	37,00 €
1 LÁMINA COLOR TRANSPARENTE 250 x 350 mm.	4558W	37,00 €

NOTA: Lámina adhesiva con relieve, pensada para proteger las partes de la motocicleta propensas a rayarse.

Mejora el agarre del piloto.

Medida lámina: 250 x 350 mm.

LÁMINA LISA

MODELO	REF.	C
1 LÁMINA COLOR SÍMIL CARBONO	4556C	17,94 €

Medida lámina: 320 x 460 mm.

JUEGO DE BUMPS

MODELO	REF.	N
JUEGO DE BUMPS 170 x 93,5 mm.	9310N	23,80 €

 C Símil Carbono

 N Negro

 W Transparente

PROTECTOR SCRATCH SAVER



* Consulta disponibilidad para modelos de motocicleta en www.piig.tv tecleando en la ventana de búsqueda: **SCRATCH SAVER**



KYMCO AK550
TANKPAD SCOOTER SCRATCH SAVER

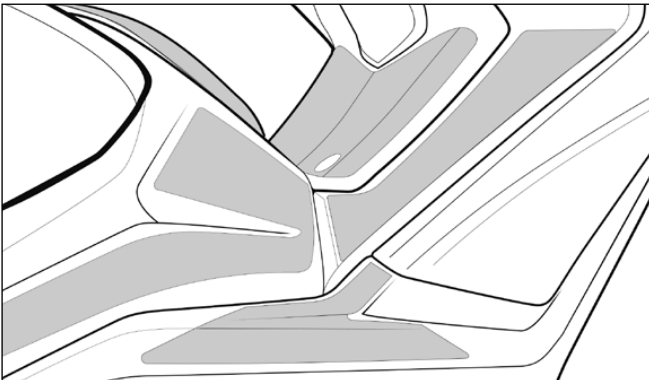

**FORMA DISEÑADA ESPECÍFICAMENTE PARA CADA
MODELO DE MAXISCOOTER**

Protege de las ralladuras producida por el calzado al subir y bajar de la moto, a la vez que embellece el plástico sin alterar la imagen propia del Maxiscooter.

4

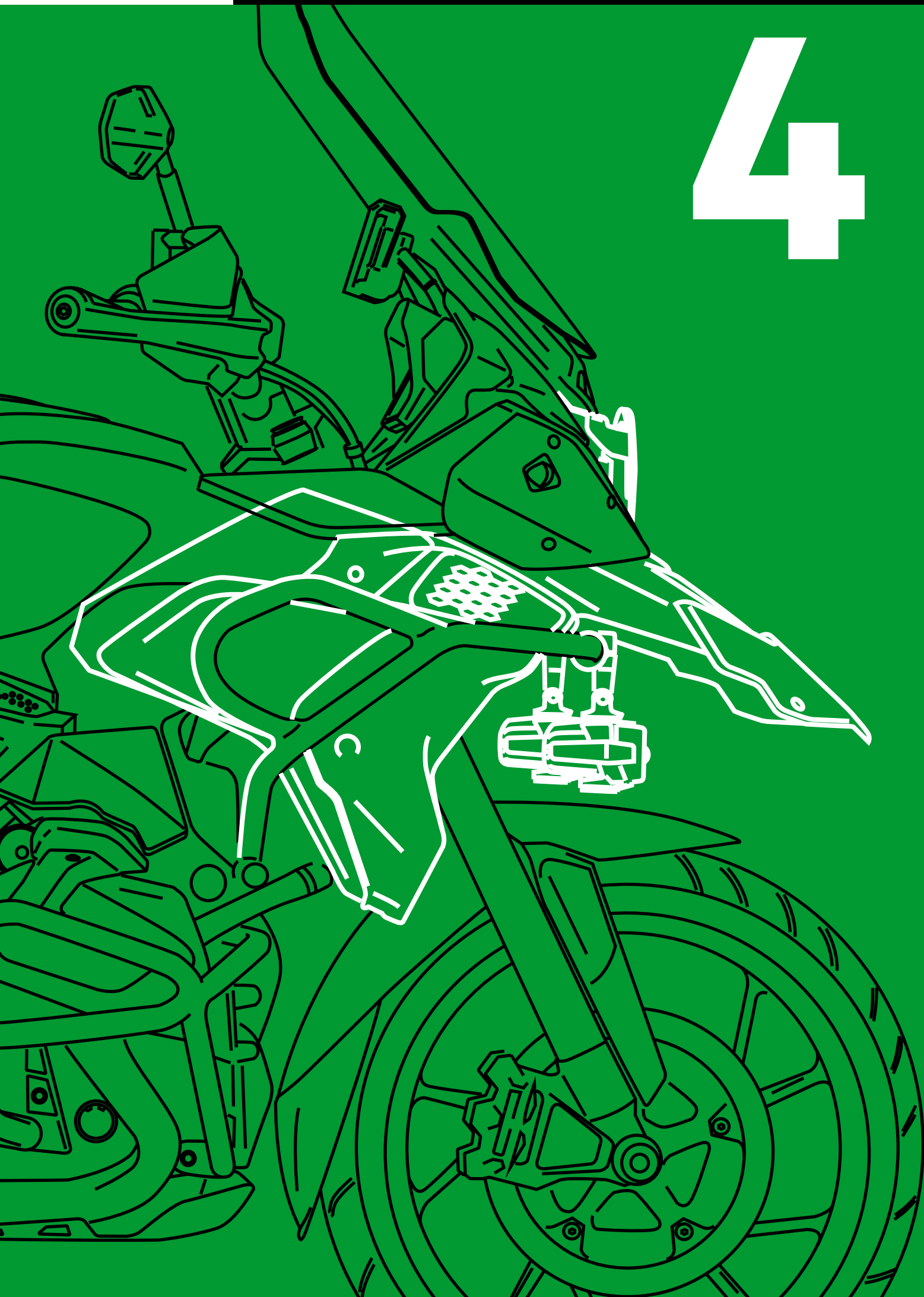

ZONA FRONTAL INTERMEDIA

DEFLECTORES INFERIORES	324
FARO DE LED LUMEN	330
FARO DE LED LUMEN R	332
FARO DE LED LUMEN Z	334
FAROS AUXILIARES HI-BEAM	340
FAROS AUXILIARES HI-BEAM 2.0	338
FAROS AUXILIARES HI-BEAM 3.0	336
INSTALACIÓN ALARGO	365
INTERMITENTES POWER LED / PUTT	352
INTERMITENTES BUOY / BUOY II	349
INTERMITENTES CIGAR / AX	358
INTERMITENTES CURVE	355
INTERMITENTES DART / TAB	346
INTERMITENTES EYE / TIP	360
INTERMITENTES INTEGRADOS	369
INTERMITENTES LIGHT / STICK	354
INTERMITENTES MASA	363
INTERMITENTES MINI	362
INTERMITENTES OPEN / RUBI	351
INTERMITENTES PEAK	357
INTERMITENTES PIRAMIDE / CHIP	347
INTERMITENTES SECUENCIALES	344
INTERMITENTES SNAKE / FLECHA	353
INTERMITENTES SPARKLY / HOUSE	348
INTERMITENTES SPEED / BALA	359
INTERMITENTES STAR	361
INTERMITENTES TINY / MINIMAL	350
INTERMITENTES ZAFIRO / LANZA	356
JUEGO TAPA-SOPORTE FIJADOR INTERMITENTE	342
PICOS	320
PROTECTOR FARO ADHERE	328
PROTECTORES DE FARO	326
RESISTENCIAS PARA INTERMITENTES DE LEDS Y RELÉS	364
TAPAS RADIADOR	322

PICOS



* Consulta disponibilidad para modelos de motocicleta en www.piigo.tv tecleando en la ventana de búsqueda: **PICO**



Gracias a su fabricación en ABS (negro mate), material plástico altamente resistente a los impactos, este pico protegerá a la perfección la parte frontal de la motocicleta.

Se trata de una pieza de fácil montaje, ya que no requiere agujerear el guardabarros delantero.



J Negro Mate

ABS



REF. 3483J



REF. 3837J

Esta extensión en forma de pico protege contra las salpicaduras y el impacto de pequeños objetos, como piedras, insectos... que nos podemos encontrar tanto en carretera como en caminos de tierra, a la vez que aporta una mejora aerodinámica dando un plus de carga sobre el tren delantero aportando un mejor aplomo en vías rápidas. Por lo que resulta ideal para motos Trail que pueden combinar la conducción tanto por tierra como por asfalto.

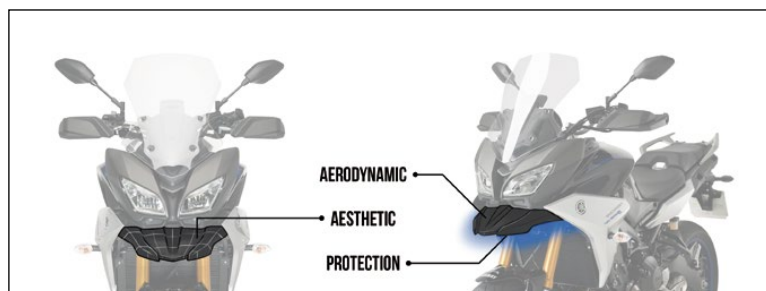



TAPAS RADIADOR



* Consulta disponibilidad para modelos de motocicleta en www.puig.tv tecleando en la ventana de búsqueda: **TAPAS RADIADOR**



Dale un toque deportivo a tu moto y protégete de las posibles inclemencias meteorológicas con las tapas para el radiador Puig. Fabricados en ABS, material altamente resistente a impactos, protege una de las zonas más sensibles de tu vehículo.

-  C Símil Carbono
-  J Negro Mate

ABS



REF. 8564C



REF. 9371J

Las tapas para el radiador están disponibles en negro mate y símil carbono para adecuarse a la perfección a la línea estética de tu moto. Se trata de piezas de fácil montaje que vienen acompañadas de instrucciones, simples y visuales, para su correcta colocación.

Cubren los laterales del radiador y crean un flujo de aire continuo mejorando la protección aerodinámica de las piernas del piloto.

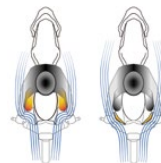
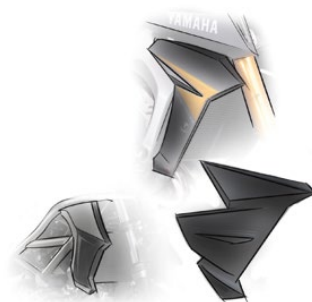

PROTECCIÓN

Protege al conductor de las inclemencias meteorológicas.

DEFLECTORES INFERIORES



* Consulta disponibilidad para modelos de motocicleta en www.puig.tv tecleando en la ventana de búsqueda: **DEFLECTOR INFERIOR**



PMMA
ACRYLIC



C Símil Carbono



H Ahumado



F Ahumado Oscuro



W Transparente



REF. 9848H

Se adaptan de forma ideal a las líneas de la moto gracias a su diseño y a la calidad de sus acabados, permitiendo desviar el flujo de aire hacia el exterior de las piernas y mejorando la comodidad en la conducción.

PROTECTORES DE FARO



* Consulta disponibilidad para modelos de motocicleta en www.puig.tv tecleando en la ventana de búsqueda: **PROTECTOR FARO**





REF. 3733W



REF. 20413W

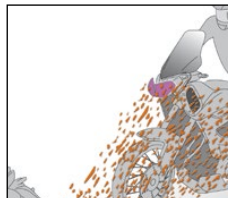

PROTECCIÓN

Evita el impacto de objetos e insectos en el faro original.

Protección fabricada en policarbonato que protegerá a la perfección nuestro faro. Los soportes de acero están pintados con pintura EPOXI, en color negro, para conservar al máximo la estética original de la motocicleta.

Fabricado y diseñado en Barcelona con las más altas tecnologías y materiales para un accesorio de alta calidad que complete las prestaciones de tu moto y la proteja de las inclemencias del tiempo y de posibles impactos que podrían rayar o romper tu luz frontal.

PROTECTOR FARO ADHERE



* Consulta disponibilidad para modelos de motocicleta en www.puig.tv tecleando en la ventana de búsqueda: **ADHERE**



**PASO 1**

Limpiar el faro salpicando un poco de agua remojándolo bien.

PASO 2

Posicionar el protector y centrarlo.

PASO 3

Presionar desde el centro hacia los lados.

Eficaz protección del faro delantero ante el impacto de pequeños objetos, arañazos, suciedad, insectos y el desgaste prematuro por la exposición a los rayos UV.

Está realizado por una lámina de poliuretano de gama alta de 200 micras de grosor totalmente transparente. Por lo que queda desapercibida al instalarse en la moto sin verse afectada la estética y garantizando una óptima iluminación. Se puede instalar y desinstalar de forma fácil y rápida, sin dejar ningún tipo de residuo, no se ralla ni se despegar ante los lavados o las inclemencias meteorológicas.



Vinilo autoadhesivo duradero e impermeable



Autodhesivo



Fácil de aplicar de manera que no queden burbujas de aire



Fácil de limpiar



Tratamiento anti-rayadas



Resistente a los rayos ultravioletas

Material: PVC transparente adhesivo, forma y diseño específico para cada modelo de motocicleta.

FARO DE LED LUMEN



* Consulta disponibilidad para modelos de motocicleta en www.piaggio.tv tecleando en la ventana de búsqueda:

LUMEN



CARACTERÍSTICAS TÉCNICAS:

Luz Larga: Vatio: 11W / Lumen: 900LM / LUX: 32LUX / Candela: 20000

Luz Corta: Vatio: 9W / Lumen: 800LM / LUX: 15LUX / Candela: 9300

Luz Posición: Vatio: 4W

Material: PC Lentes / Carcasa aluminio



N Negro

HOMOLOGADO

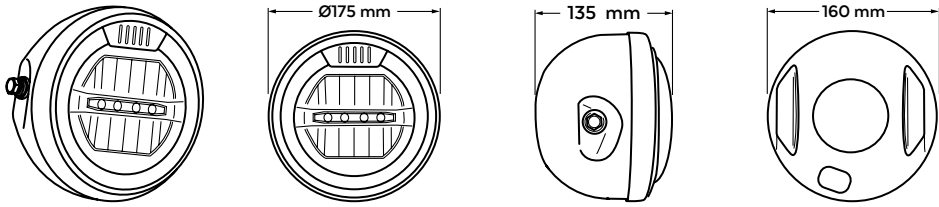
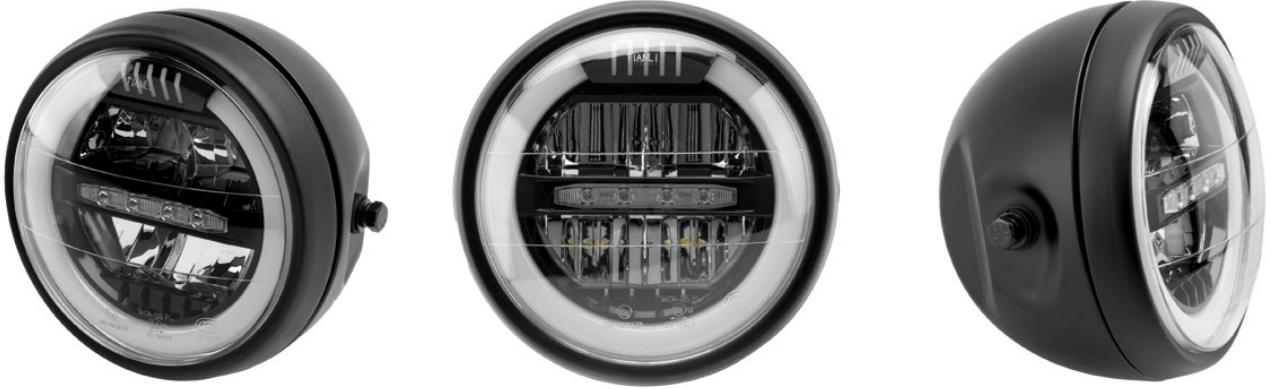

MODELO	REF.	N
FARO DE TECNOLOGÍA LED HOMOLOGADO 175 x 160,4 mm. 11W HIGH/9W LOW/4W POS C/NEGRO	1944N	89,90 €



REF. 20876N

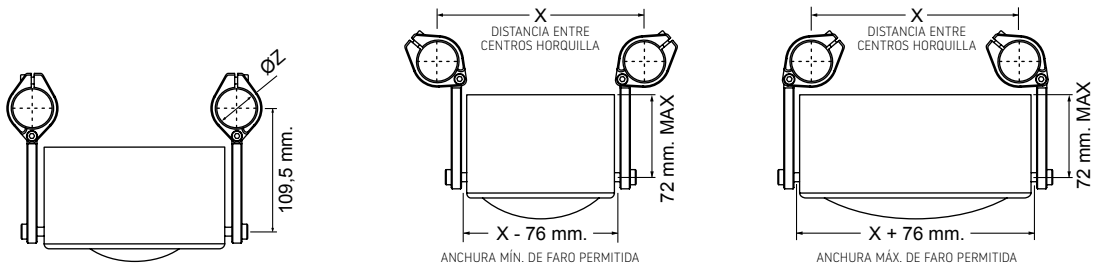

JUEGO BRIDAS

MODELO	REF.	N
JUEGO DE BRIDAS DE DIÁMETRO 35-37 cm. + SOPORTES PARA SUJETAR FAROS	20876N	121,17 €
JUEGO DE BRIDAS DE DIÁMETRO 38-41 cm. + SOPORTES PARA SUJETAR FAROS	20877N	125,58 €
JUEGO DE BRIDAS DE DIÁMETRO 42-43 cm. + SOPORTES PARA SUJETAR FAROS	20878N	129,99 €

FARO DE LED LUMEN R



* Consulta disponibilidad para modelos de motocicleta en www.puig.tv tecleando en la ventana de búsqueda:

LUMEN R



CARACTERÍSTICAS TÉCNICAS:

Luz Larga: 12V, 45W, 3500LM

Luz Corta: 12V, 30W, 2000LM

Luz Posición: 12V, 3.5W, 250LM

Material: PC Lentes / Carcasa aluminio

● N Negro

HOMOLOGADO

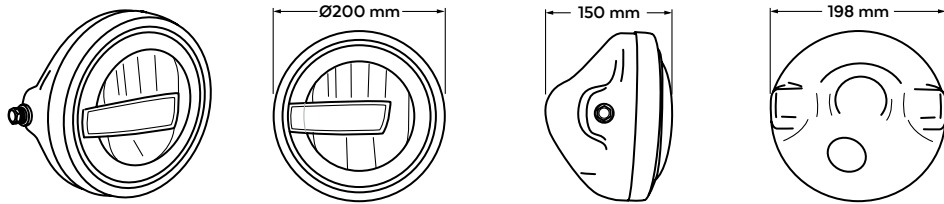

MODELO	REF.	N
FARO DE TECNOLOGÍA LED HOMOLOGADO 175 x 160,4 mm. 11W HIGH/9W LOW/4W POS C/NEGRO	20818N	113,00 €



REF. 20876N

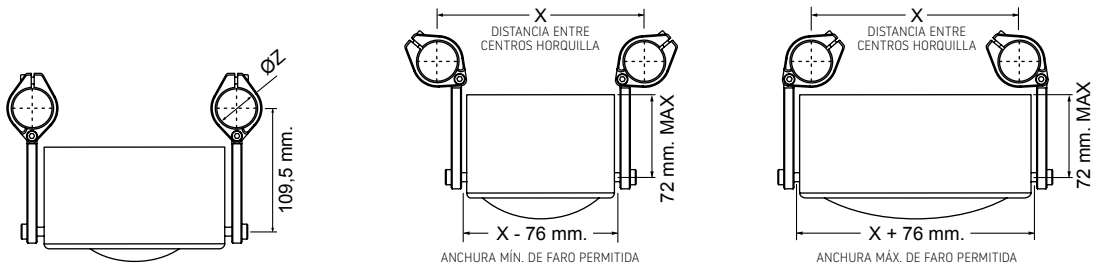

JUEGO BRIDAS

MODELO	REF.	N
JUEGO DE BRIDAS DE DIÁMETRO 35-37 cm. + SOPORTES PARA SUJETAR FAROS	20876N	121,17 €
JUEGO DE BRIDAS DE DIÁMETRO 38-41 cm. + SOPORTES PARA SUJETAR FAROS	20877N	125,58 €
JUEGO DE BRIDAS DE DIÁMETRO 42-43 cm. + SOPORTES PARA SUJETAR FAROS	20878N	129,99 €

FARO DE LED LUMEN Z



* Consulta disponibilidad para modelos de motocicleta en www.puig.tv tecleando en la ventana de búsqueda: **LUMEN Z**



CARACTERÍSTICAS TÉCNICAS:

Luz Larga: 12V, 45W, 3500LM

Luz Corta: 12V, 30W, 2000LM

Luz Posición: 12V, 3.5W, 250LM

Material: PC Lentes / Carcasa aluminio

■ N Negro

HOMOLOGADO

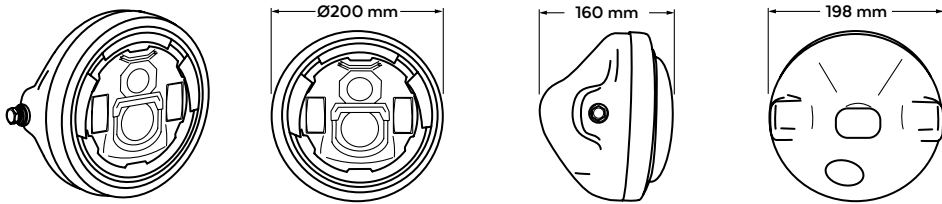

MODELO	REF.	N
FARO DE TECNOLOGÍA LED HOMOLOGADO COLOR NEGRO	21346N	109,00 €



REF. 20876N

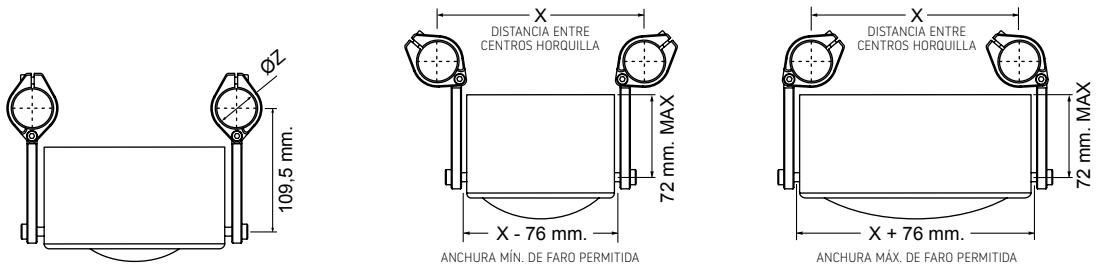

JUEGO BRIDAS

MODELO	REF.	N
JUEGO DE BRIDAS DE DIÁMETRO 35-37 cm. + SOPORTES PARA SUJETAR FAROS	20876N	121,17 €
JUEGO DE BRIDAS DE DIÁMETRO 38-41 cm. + SOPORTES PARA SUJETAR FAROS	20877N	125,58 €
JUEGO DE BRIDAS DE DIÁMETRO 42-43 cm. + SOPORTES PARA SUJETAR FAROS	20878N	129,99 €

FAROS AUXILIARES HI-BEAM 3.0



* Consulta disponibilidad para modelos de motocicleta en www.piig.tv tecleando en la ventana de búsqueda: **FAROS AUXILIARES**

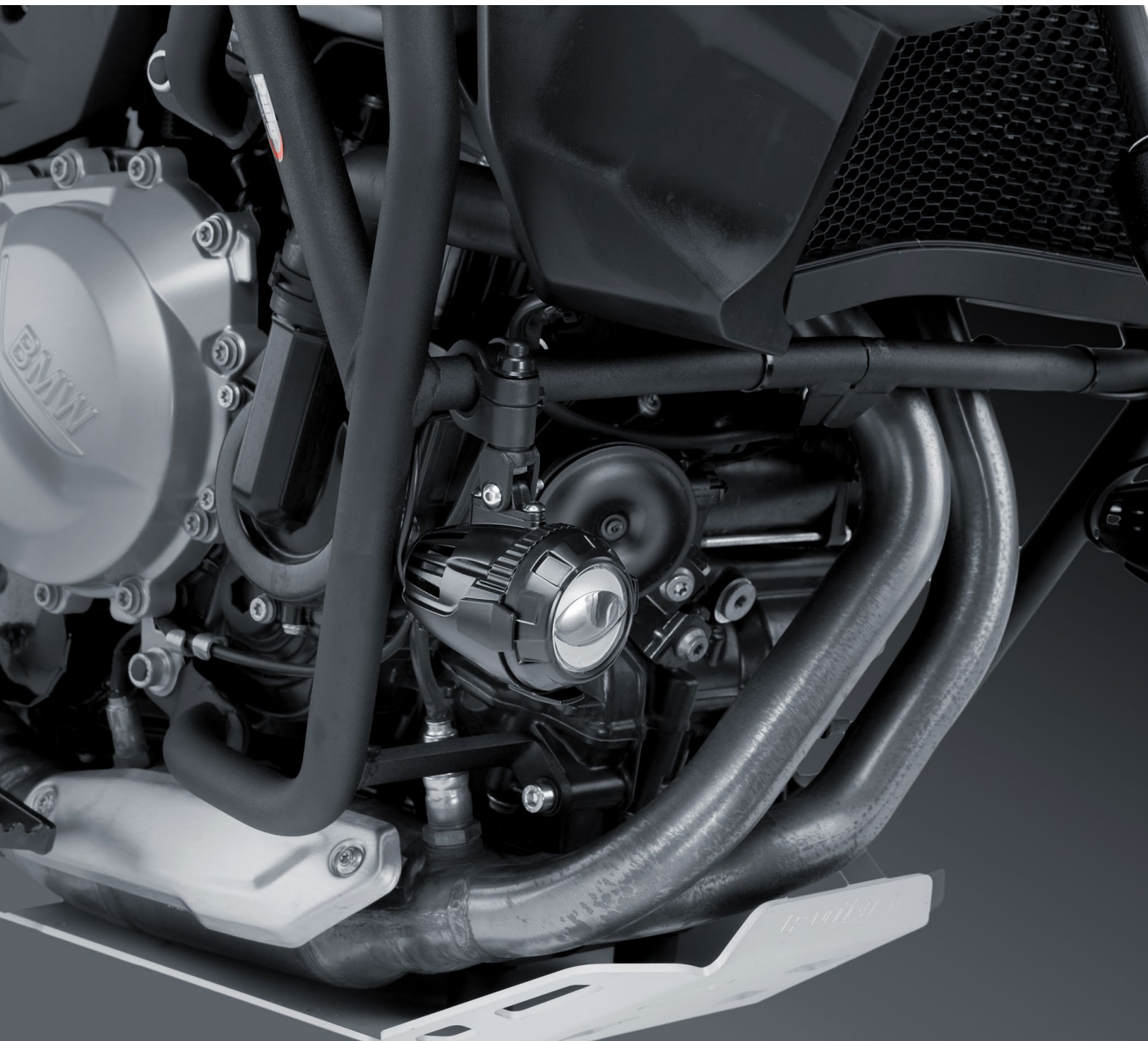

CARACTERÍSTICAS TÉCNICAS:

Consumo: 60w (30w por foco)

Voltaje: DC 12V

Lumens: 2200L M (1100L M/foco)

Material: PC Lentes / Carcasa aluminio

■ N Negro

HOMOLOGADO

NEW!

De tamaño y prestaciones intermedias entre los focos Hi-Beam y Hi-Beam 2.0 disponen de la misma regulación que el modelo Beam 2.0.

La versión 3.0 sigue aportando un importante extra en la iluminación, ya que mejoran nuestra visión ante diferentes circunstancias como la conducción nocturna, niebla, lluvia, nieve y tramos revirados.

Incorporan tecnología LED para combinar potencia y bajo consumo, se pueden instalar de forma fácil y segura en las defensas de moto y son adaptables para tubos de 25 mm. de diámetro.

Debido a su tamaño no se pueden instalar sobre los protectores R19 de Puig.

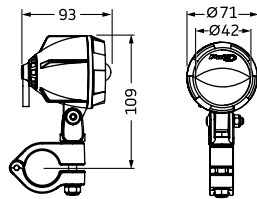
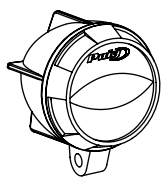

DIMENSIONES

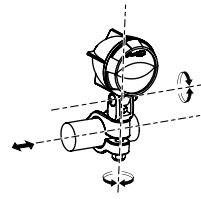

REGULABLE

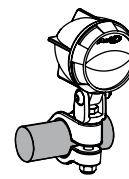

ADAPTABLE

Adaptable a tubo diámetro 25 mm.

MODELO	REF.	N
UNIVERSAL		
JUEGO FAROS AUXILIARES HOMOLOGADOS (1)	21786N	122,90 €
RECAMBIOS		
KIT CABLEADO + INTERRUPTOR (2)	3541N	20,30 €
JUEGO DE BRIDAS 25'5 mm. (3)	21788N	(*)
INTERRUPTOR (4)	20438N	7,00 €
FARO AUXILIAR HOMOLOGADO - UNIDAD (5)	21787N	(*)

(*) Referencia en desarrollo. Consultar precio en nuestra web.

* Verificar que el montaje del foco no interfiere con la carrocería de la motocicleta.

FAROS AUXILIARES HI-BEAM 2.0



* Consulta disponibilidad para modelos de motocicleta en www.piig.tv tecleando en la ventana de búsqueda: **FAROS AUXILIARES**



CARACTERÍSTICAS TÉCNICAS:

Consumo: 30w (15w por foco)

Voltaje: DC 12V

Lumens: 2000L M (1000L M/foco)

Material: PC Lentes / Carcasa aluminio

■ N Negro

HOMOLOGADO

Focos antiniebla universales de leds y carcasa en aluminio pintado negro.

Tecnología LED de bajo consumo eléctrico, evitando poner en riesgo por excesivo consumo la batería.

Con instrucciones para su montaje en nuestras defensas de motor.

Dotado de fusible y de cableado para la conexión bajo llave del clausor, y de interruptor impermeable a instalar en el manillar.

Carcasa de aluminio diseñada para favorecer la disipación del calor.



4. REF. 20831N
(Ø 25 mm.)
REF. 21540N
(Ø 28 mm.)



2. REF. 20756N



5. REF. 20438N

1. REF. 20755N
6. REF. 21373N (Unidad)

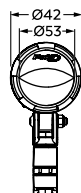
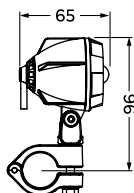
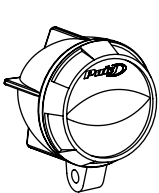

DIMENSIONES

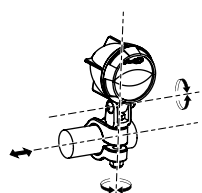

REGULABLE

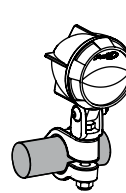

ADAPTABLE

Adaptable a tubo diámetro 25 mm.

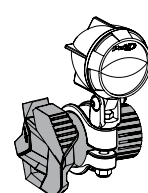

ADAPTABLE

Adaptable a protectores de motor R12/R19* con brida **Ref. 20756N**

MODELO	REF.	N
UNIVERSAL		
JUEGO FAROS AUXILIARES + BRIDAS 25,5 mm. HOMOLOGADOS (1)	20755N	130,70 €
JUEGO DE BRIDAS 39 mm. PARA PROTECTOR DE MOTOR R19 (2)	20756N	17,45 €
RECAMBIOS		
KIT CABLEADO + INTERRUPTOR (3)	3541N	20,30 €
JUEGO DE BRIDAS 25/5 mm. (4)	20831N	17,45 €
JUEGO DE BRIDAS 28 mm. (4)	21540N	(*)
INTERRUPTOR (5)	20438N	7,00 €
FARO AUXILIAR HOMOLOGADO - UNIDAD (6)	21373N	67,90 €

(*) Referencia en desarrollo. Consultar precio en nuestra web.

* Verificar que el montaje del foco no interfiere con la carrocería de la motocicleta.

FAROS AUXILIARES HI-BEAM



* Consulta disponibilidad para modelos de motocicleta en www.puig.tv tecleando en la ventana de búsqueda: **FAROS AUXILIARES**



CARACTERÍSTICAS TÉCNICAS:

Consumo: 40w (20w por foco)

Voltaje: DC 12-24v

Lumens: 4000L M (2000L M/foco)

Material: PC Lentes / Carcasa aluminio

■ N Negro

HOMOLOGADO

Focos antiniebla universales de leds y carcasa en aluminio pintado negro.

Tecnología LED de bajo consumo eléctrico, evitando poner en riesgo por excesivo consumo la batería.

Con instrucciones para su montaje en nuestras defensas de motor. Aptos para defensas de diámetro entre los 23 y los 25 mm.

Dotado de fusible y de cableado para la conexión bajo llave del clausor, y de interruptor impermeable a instalar en el manillar.

Carcasa de aluminio diseñada para favorecer la disipación del calor.

Opcionales rejillas metálicas protectores de las lentes para uso Offroad.

Se deben pedir aparte (**Ref.** 9785N)

MONTAJE:

Para el montaje de las luces auxiliares en las defensas Puig usar sólo uno de los 2 gruesos que lleva el soporte y el tornillo allen M6 x 50.

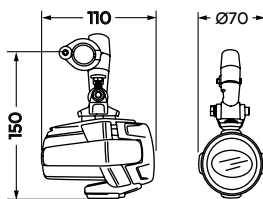
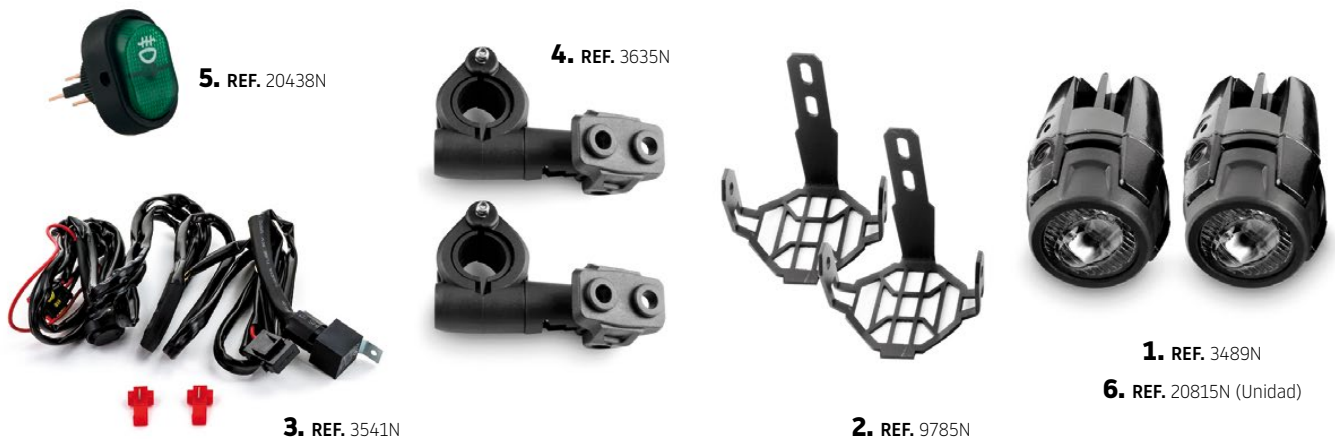
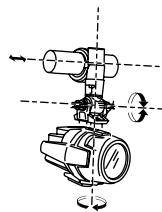
**DIMENSIONES****REGULABLE****ADAPTABLE**

Adaptable a tubo diámetro 25 mm.

MODELO	REF.	N
UNIVERSAL		
JUEGO FAROS AUXILIARES HOMOLOGADOS (1)	3489N	126,64 €
JUEGO REJILLA PROTECCIÓN (2)	9785N	23,52 €
RECAMBIOS		
KIT CABLEADO + INTERRUPTOR (3)	3541N	20,30 €
BRIDA + SOPORTE FAROS AUXILIARES (4)	3635N	23,98 €
INTERRUPTOR (5)	20438N	7,00 €
FARO AUXILIAR HOMOLOGADO - UNIDAD (6)	20815N	68,50 €
RELE FARO AUXILIAR	21692N	13,90 €

JUEGO TAPA-SOPORTE FIJADOR INTERMITENTE



* Consulta disponibilidad para modelos de motocicleta en www.puig.tv tecleando en la ventana de búsqueda: **SOPORTE INTERMITENTE**



Al sustituir los intermitentes de serie por los universales, en determinados modelos queda un espacio en el carenado que no afecta a la funcionalidad ni a la rigidez de la fijación pero que, en parado, puede condicionar el resultado estético del trabajo de personalización de la moto. Para resolverlo, Puig ofrece una amplia gama de referencias de esta tapa.

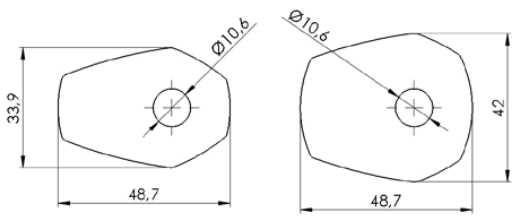

REF. 3958

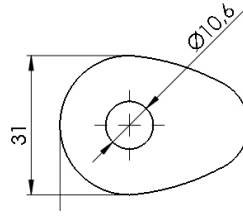

REF. 3956

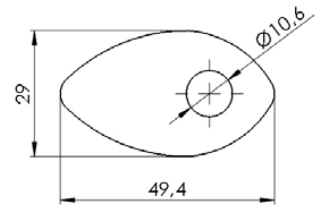

REF. 3957

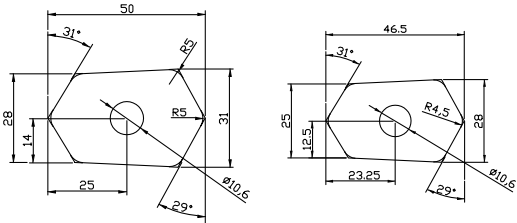

REF. 5329

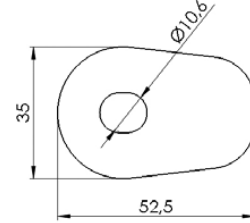

REF. 3959

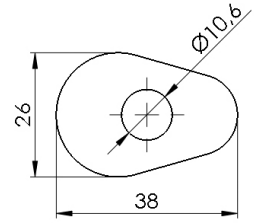

REF. 3960

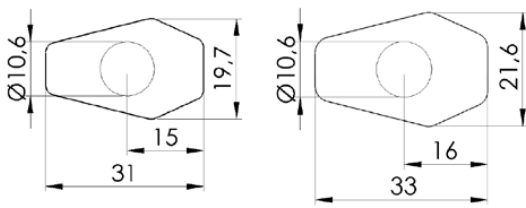

REF. 9655

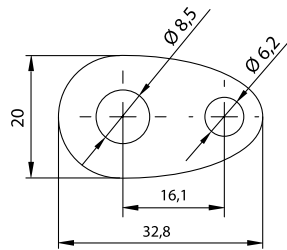

REF. 9676

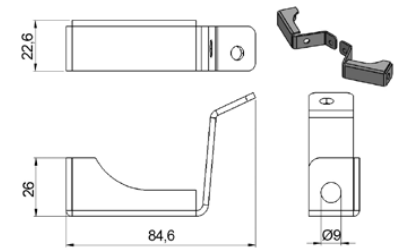

REF. 3528

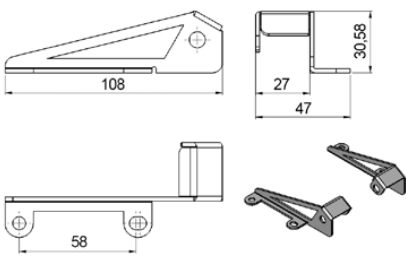

REF. 9740

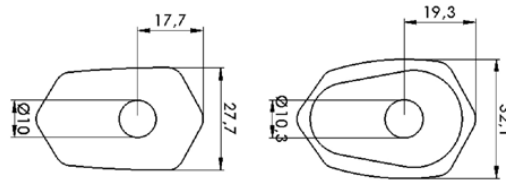

REF. 9788

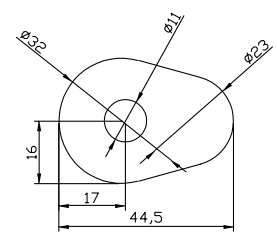

REF. 20867



MATERIAL

Fabricado en acero.
Acabado negro pintura epoxi.

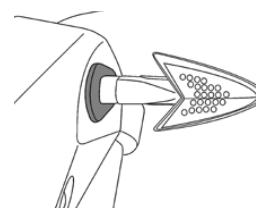

ÓPTICO

Esconde el vacío que deja el
intermitente original al sustituirlo.

INTERMITENTES SECUENCIALES



* Consulta disponibilidad para modelos de motocicleta en www.puig.tv tecleando en la ventana de búsqueda:

INTERMITENTES SECUENCIALES



INTERMITENTE



LUZ POSICIÓN DELANTERA



LUZ POSICIÓN TRASERA



LUZ STOP



NEW!

HOMOLOGADO

RUGGED

MODELO	REF.	N
JUEGO SECUENCIAL C/NEGRO CRISTAL TRANSPARENTE DE LEDS 56 x 12 mm. 12V 1W Rosca: M8	21784N	49,90 €

No podemos asegurar la universalidad de este intermitente en todos los modelos de motocicletas.

HOMOLOGADO

THIN

MODELO	REF.	N
JUEGO SECUENCIAL C/NEGRO CRISTAL TRANSPARENTE DE 12 LEDS 76 x 27,40 mm. (LxA) 12V 2,7W Rosca: M8	9624N	82,67 €

No podemos asegurar la universalidad de este intermitente en todos los modelos de motocicletas.

HOMOLOGADO

PIN

MODELO	REF.	N
JUEGO SECUENCIAL C/NEGRO CRISTAL TRANSPARENTE DE 8 LEDS 70,20 x 24,30 mm (LxA) 12V 1W Rosca: M10	3155N	34,00 €

No podemos asegurar la universalidad de este intermitente en todos los modelos de motocicletas.

HOMOLOGADO

TOWER

MODELO	REF.	N
JUEGO SECUENCIAL C/NEGRO CRISTAL TRANSPARENTE DE 8 LEDS 70 x 24 mm (LxA) 12V-0,5W Rosca: M10	20424N	34,00 €

No podemos asegurar la universalidad de este intermitente en todos los modelos de motocicletas.

INTERMITENTES



* Consulta disponibilidad para modelos de motocicleta en www.puig.tv tecleando en la ventana de búsqueda:

INTERMITENTES

HOMOLOGADO

NEW!



DART

MODELO	REF.	N
JUEGO C/NEGRO CRISTAL TRANSPARENTE DE LEDS 26 x 10 mm. 12V 0.9W Rosca: M8	21785N	38,90 €

HOMOLOGADO

NEW!



TAB

MODELO	REF.	N
JUEGO C/NEGRO CRISTAL TRANSPARENTE DE LEDS Ø10 x 10 mm. 12V 1W Rosca: M6	21749N	35,20 €

 N Negro

NOTA: Consultar instalaciones alargo intermitentes por marca en **página 365**.
Para evitar problemas de conexionado, consulte la hoja técnica en la **página 364**.



INTERMITENTE



LUZ POSICIÓN DELANTERA



LUZ POSICIÓN TRASERA



LUZ STOP

HOMOLOGADO



HOMOLOGADO

**PIRAMIDE**

MODELO	REF.	N
JUEGO C/NEGRO CRISTAL TRANSPARENTE DE LEDS 59,15 x 33,54 mm (LxA) Rosca: M6 12V-0,5W	9941N	17,40 €

**CHIP**

MODELO	REF.	N
JUEGO C/NEGRO CRISTAL TRANSPARENTE DE LEDS 24 x 16 mm (LxA) Rosca: M6 12V-0,4W	9942N	16,80 €

N Negro

NOTA: Consultar instalaciones alargo intermitentes por marca en **página 365**.
Para evitar problemas de conexionado, consulte la hoja técnica en la **página 364**.

INTERMITENTES



* Consulta disponibilidad para modelos de motocicleta en www.puig.tv tecleando en la ventana de búsqueda: **INTERMITENTES**

HOMOLOGADO



SPARKLY

MODELO	REF.	N
JUEGO C/NEGRO CRISTAL TRANSPARENTE DE LEDS 138,43 x 45,12 mm (LxA) Rosca: M8 12V-0,5W	9944N	22,22 €

HOMOLOGADO



HOUSE

MODELO	REF.	N
JUEGO C/NEGRO CRISTAL TRANSPARENTE DE LEDS 70 x 24 mm (LxA) Rosca: M10 12V-0,5W	9946N	20,50 €

N Negro

NOTA: Consultar instalaciones alargó intermitentes por marca en **página 365**.
Para evitar problemas de conexionado, consulte la hoja técnica en la **página 364**.



INTERMITENTE



LUZ POSICIÓN DELANTERA



LUZ POSICIÓN TRASERA



LUZ STOP

HOMOLOGADO

**BUOY**

MODELO	REF.	N
JUEGO C/NEGRO CRISTAL TRANSPARENTE DE LEDS 78 x 33 mm (LxA) Rosca: M8 12V-5W	9947N	94,88 €

Fresados a partir de masa de aluminio.
Se fijan como terminal de manillar.
Aptos para manillres diámetro interior de 18 mm.

HOMOLOGADO

**BUOY II**

MODELO	REF.	N
JUEGO C/NEGRO CRISTAL TRANSPARENTE DE LEDS 77,80 x 33 mm (LxA) Rosca: M10 12V-5W	9948N	24,90 €

Metálicos inyectados.
Se fijan como terminal de manillar.
Aptos para manillres diámetro interior de 18 mm.

N Negro

NOTA: Consultar instalaciones alargo intermitentes por marca en **página 365**.
Para evitar problemas de conexionado, consulte la hoja técnica en la **página 364**.

INTERMITENTES



* Consulta disponibilidad para modelos de motocicleta en www.puig.tv tecleando en la ventana de búsqueda: **INTERMITENTES**

HOMOLOGADO



TINY

MODELO	REF.	N
JUEGO C/NEGRO CRISTAL AHUMADO DE LEDS 27 x 34,20 mm (LxA) Rosca: M6 12V-1W	9314N	52,78 €

HOMOLOGADO



MINIMAL

MODELO	REF.	N
JUEGO BRAZO CORTO C/NEGRO CRISTAL TRANSPARENTE DE LEDS 45 x 20 mm (LxA) Rosca: M6 12V-0,6W	4906N	41,56 €
JUEGO BRAZO LARGO C/NEGRO CRISTAL TRANSPARENTE DE LEDS 60 x 20 mm (LxA) Rosca: M8 12V-0,8W	4907N	47,25 €

N Negro

NOTA: Consultar instalaciones alargo intermitentes por marca en **página 365**.
Para evitar problemas de conexionado, consulte la hoja técnica en la **página 364**.



INTERMITENTE



LUZ POSICIÓN DELANTERA



LUZ POSICIÓN TRASERA



LUZ STOP

HOMOLOGADO

**OPEN**

MODELO	REF.	N
JUEGO C/NEGRO CRISTAL TRANSPARENTE DE LEDS 47,3 x 26,5 mm. (LxA) Rosca: M8 12V-2W	8997N	52,75 €

HOMOLOGADO

**RUBI**

MODELO	REF.	C
JUEGO C/CARBONO CRISTAL TRANSPARENTE DE LEDS 53,30 x 28,10 mm. (LxA) Rosca: M10 12V-1W	4919	41,00 €

 C Símil Carbono
 N Negro

NOTA: Consultar instalaciones alargo intermitentes por marca en **página 365**.
 Para evitar problemas de conexionado, consulte la hoja técnica en la **página 364**.

INTERMITENTES



* Consulta disponibilidad para modelos de motocicleta en www.puig.tv tecleando en la ventana de búsqueda:

INTERMITENTES

HOMOLOGADO



POWER LED

MODELO	REF.	N
JUEGO C/NEGRO CRISTAL TRANSPARENTE DE LEDS 70,15 x 21,76 mm (LxA) Rosca: M8 12V-1W	5609N	32,70 €

HOMOLOGADO



PUTT

MODELO	REF.	N
JUEGO C/NEGRO CRISTAL TRANSPARENTE DE LEDS 62,8 x 15,4 mm (LxA) Rosca: M8 12V-2W	3734N	29,90 €

N Negro

NOTA: Consultar instalaciones alargó intermitentes por marca en **página 365**.
Para evitar problemas de conexionado, consulte la hoja técnica en la **página 364**.



INTERMITENTE



LUZ POSICIÓN DELANTERA



LUZ POSICIÓN TRASERA



LUZ STOP

HOMOLOGADO



SNAKE

MODELO	REF.	N
JUEGO C/NEGRO CRISTAL TRANSPARENTE DE LEDS 80 x 28,3 mm. (LxA) Rosca: M8 12V-1W	5239N	47,95 €

HOMOLOGADO



FLECHA

MODELO	REF.	W
JUEGO BRAZO CORTO CRISTAL TRANSPARENTE DE LEDS 67 x 30 mm. (LxA) Rosca: M8 12V-2W	4173W	41,56 €
JUEGO BRAZO LARGO CRISTAL TRANSPARENTE DE LEDS 87 x 30 mm. (LxA) Rosca: M8 12V-2W	4174W	46,83 €

● N Negro

□ W Transparente

NOTA: Consultar instalaciones alargo intermitentes por marca en **página 365**.
Para evitar problemas de conexionado, consulte la hoja técnica en la **página 364**.

INTERMITENTES



* Consulta disponibilidad para modelos de motocicleta en www.puig.tv tecleando en la ventana de búsqueda: **INTERMITENTES**

HOMOLOGADO

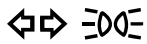

Homologado la señal de intermitencia, no la señal de frenado o de posición.



LIGHT

MODELO	REF.	N
TRASERO JUEGO C/NEGRO CRISTAL AHUMADO DE LEDS 50,80 x 25,30 mm. (LxA) Rosca: M8 POSICIÓN + STOP + INTERMITENTE	9557N	63,14 €

HOMOLOGADO

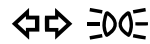

Homologado la señal de intermitencia, no la señal de frenado o de posición.



STICK

MODELO	REF.	N
DELANTERO JUEGO C/NEGRO CRISTAL AHUMADO DE LEDS 48 x 20 mm. (LxA) Rosca: M8 POSICIÓN + INTERMITENTE	9317N	77,84 €
TRASERO JUEGO C/NEGRO CRISTAL AHUMADO DE LEDS 48 x 20 mm. (LxA) Rosca: M8 POSICIÓN + STOP + INTERMITENTE	9555N	83,69 €

N Negro

NOTA: Consultar instalaciones alargo intermitentes por marca en **página 365**. Para evitar problemas de conexionado, consulte la hoja técnica en la **página 364**.



INTERMITENTE



LUZ POSICIÓN DELANTERA



LUZ POSICIÓN TRASERA

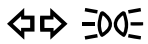

LUZ STOP

HOMOLOGADO

Homologado la señal de intermitencia, no la señal de frenado o de posición.



CURVE

MODELO	REF.	N
DELANTERO JUEGO C/NEGRO CRISTAL TRANSPARENTE DE LEDS 49,50 x 25 mm (LxA) Rosca: M8 POSICIÓN + INTERMITENTE	9084N	54,28 €
TRASERO JUEGO C/NEGRO CRISTAL TRANSPARENTE DE LEDS 49,50 x 25 mm (LxA) Rosca: M8 POSICIÓN + STOP + INTERMITENTE	9151N	58,76 €

N Negro

NOTA: Consultar instalaciones alargo intermitentes por marca en **página 365**.
Para evitar problemas de conexionado, consulte la hoja técnica en la **página 364**.

INTERMITENTES



* Consulta disponibilidad para modelos de motocicleta en www.puig.tv tecleando en la ventana de búsqueda:

INTERMITENTES

HOMOLOGADO



ZAFIRO

MODELO	REF.	W
JUEGO BRAZO CORTO CRISTAL TRANSPARENTE DE LEDS 73 x 35 mm (LxA) Rosca: M8 12V-1W	2585W	41,56 €
JUEGO BRAZO LARGO CRISTAL TRANSPARENTE DE LEDS 93 x 35 mm (LxA) Rosca: M8 12V-1W	2586W	44,63 €

HOMOLOGADO



LANZA

MODELO	REF.	N
JUEGO C/NEGRO CRISTAL TRANSPARENTE DE LEDS 79 x 33 mm (LxA) Rosca: M8 12V-0,9W	4824N	50,67 €

N Negro
 W Transparente

NOTA: Consultar instalaciones alargo intermitentes por marca en **página 365**.
Para evitar problemas de conexionado, consulte la hoja técnica en la **página 364**.



INTERMITENTE



LUZ POSICIÓN DELANTERA



LUZ POSICIÓN TRASERA



LUZ STOP

HOMOLOGADO



PEAK

MODELO	REF.	C N
JUEGO BRAZO CORTO NEGRO CRISTAL TRANSPARENTE DE LEDS 66 x 27 mm. (LxA) Rosca: M10 12V-0,5W	4491N	16,50 €
JUEGO BRAZO LARGO NEGRO CRISTAL TRANSPARENTE DE LEDS 86 x 27 mm. (LxA) Rosca: M10 12V-0,5W	4492N	17,40 €
JUEGO BRAZO CORTO SÍMIL CARBONO CRISTAL TRANSPARENTE DE LEDS 66 x 27 mm. (LxA) Rosca: M10 12V-0,5W	4493C	17,60 €
JUEGO BRAZO LARGO SÍMIL CARBONO CRISTAL TRANSPARENTE DE LED 86 x 27 mm. (LxA) Rosca: M10 12V-0,5W	4494C	18,50 €

 C Símil Carbono

 N Negro

NOTA: Consultar instalaciones alargo intermitentes por marca en **página 365**.
Para evitar problemas de conexionado, consulte la hoja técnica en la **página 364**.

INTERMITENTES



* Consulta disponibilidad para modelos de motocicleta en www.puig.tv tecleando en la ventana de búsqueda: **INTERMITENTES**

HOMOLOGADO



CIGAR

MODELO	REF.	N
JUEGO C/NEGRO CRISTAL TRANSPARENTE DE LEDS 91 x 20 mm (LxA) Rosca: M8 12V-1,4W	4346N	47,25 €

HOMOLOGADO



AX

MODELO	REF.	N
JUEGO C/NEGRO CRISTAL TRANSPARENTE DE LEDS 63,4 x 18,2 mm (LxA) Rosca: M8 12V-1W	5510N	47,95 €

N Negro

NOTA: Consultar instalaciones alargó intermitentes por marca en **página 365**.
Para evitar problemas de conexionado, consulte la hoja técnica en la **página 364**.



INTERMITENTE



LUZ POSICIÓN DELANTERA



LUZ POSICIÓN TRASERA



LUZ STOP

NO HOMOLOGADO

HOMOLOGADO

**SPEED**

MODELO	REF.	T
JUEGO NEGRO CRISTAL ÁMBAR 60 x 19 mm.	(*) 2546T	10,74 €
JUEGO CARBON CRISTAL ÁMBAR 60 x 19 mm. 12V 2,16W	(*) 1077T	11,70 €

(*) Estos modelos no pueden ser homologados, porque no cumplen las prescripciones de la directiva comunitaria, quedando su uso limitado exclusivamente para ferias, exposiciones y circuitos cerrados.

**BALA**

MODELO	REF.	T
CROMADO CRISTAL ÁMBAR x UNIDAD 78 x 87 mm. (LxA) Rosca: M8	0911T	11,99 €

 T Naranja

NOTA: Consultar instalaciones alargo intermitentes por marca en **página 365**.
Para evitar problemas de conexionado, consulte la hoja técnica en la **página 364**.

INTERMITENTES



* Consulta disponibilidad para modelos de motocicleta en www.puig.tv tecleando en la ventana de búsqueda:

INTERMITENTES

HOMOLOGADO



EYE

MODELO	REF.	N
JUEGO C/NEGRO TULIPA ÁMBAR 58,7 x 21 mm (LxA) Rosca: M8 12V 6W	6475N	23,62 €
BOMBILLA ÁMBAR INTERMITENTES EYE (CAJA 10 UDS.) 12V-6W	4596T	22,00 €
BOMBILLA TRANSPARENTE INTERMITENTES EYE (CAJA 10 UDS.) 12V-6W	4596W	22,00 €

HOMOLOGADO



TIP

MODELO	REF.	N
JUEGO C/NEGRO TULIPA ÁMBAR 67,4 x 29 mm (LxA) Rosca: M10 12V-21W	6476N	19,82 €
BOMBILLA ÁMBAR INTERMITENTES TIP (CAJA 10 UDS.) 12V-23W	1622T	22,00 €
BOMBILLA TRANSPARENTE INTERMITENTES TIP (CAJA 10 UDS.) 12V-23W	1622W	23,85 €
BOMBILLA ÁMBAR INTERMITENTES TIP (CAJA 10 UDS.) 12V-6W	4596T	22,00 €
BOMBILLA TRANSPARENTE INTERMITENTES TIP (CAJA 10 UDS.) 12V-6W	4596W	22,00 €

BOMBILLA

- T Naranja
- W Transparente

N Negro

NOTA: Consultar instalaciones alargó intermitentes por marca en **página 365**. Para evitar problemas de conexionado, consulte la hoja técnica en la **página 364**.



INTERMITENTE



LUZ POSICIÓN DELANTERA



LUZ POSICIÓN TRASERA



LUZ STOP

HOMOLOGADO



STAR

MODELO	REF.	C N T W
JUEGO BRAZO CORTO SÍMIL CARBONO CRISTAL ÁMBAR + TULIPA AHUMADA + TULIPA LÁSER 70 x 35 mm. (LxA) Rosca: M10 12V-21W	2548C	20,75 €
JUEGO BRAZO LARGO SÍMIL CARBONO CRISTAL ÁMBAR + TULIPA AHUMADA + TULIPA LÁSER 90 x 35 mm (LxA) Rosca: M10 12V-21W	2549C	21,35 €
JUEGO BRAZO CORTO NEGRO CIRSTAL ÁMBAR + TULIPA AHUMADA + TULIPA LÁSER 69 x 42 mm (LxA) Rosca: M10 12V-21W	4175N	21,39 €
JUEGO BRAZO LARGO NEGRO CRISTAL ÁMBAR + TULIPA AHUMADA + TULIPA LÁSER 89 x 42 mm (LxA) Rosca: M10 12V-21W	4176N	21,39 €
BOMBILLA TRANSPARENTE INTERMITENTE STAR 12V-23W (CAJA 10 UDS.)	21537W	26,60 €

BOMBILLA

C Símil Carbono
 N Negro

W Transparente

NOTA: Consultar instalaciones alargo intermitentes por marca en **página 365**.
 Para evitar problemas de conexionado, consulte la hoja técnica en la **página 364**.

INTERMITENTES



* Consulta disponibilidad para modelos de motocicleta en www.puig.tv tecleando en la ventana de búsqueda: **INTERMITENTES**

HOMOLOGADO



MINI

MODELO	REF.	C T W
JUEGO BRAZO CORTO SÍMIL CARBONO CRISTAL ÁMBAR + TULIPA AHUMADA + TULIPA LÁSER 75 x 37 mm (LxA) Rosca: M10 12V-21W	4042C	21,39 €
JUEGO BRAZO LARGO SÍMIL CARBONO CRISTAL ÁMBAR + TULIPA AHUMADA + TULIPA LÁSER 95 x 37 mm (LxA) Rosca: M10 12V-21W	4043C	21,39 €
BOMBILLA TRANSPARENTE INTERMITENTE MINI (CAJA 10 UDS.) 12V-23W	1622W	23,85 €
BOMBILLA ÁMBAR INTERMITENTE MINI (CAJA 10 UDS.) 12V-23w	1622T	22,00 €

BOMBILLA

 T Naranja

 W Transparente

 C Símil Carbono

NOTA: Consultar instalaciones alargo intermitentes por marca en **página 365**. Para evitar problemas de conexionado, consulte la hoja técnica en la **página 364**.



INTERMITENTE



LUZ POSICIÓN DELANTERA



LUZ POSICIÓN TRASERA



LUZ STOP

HOMOLOGADO



MASA

MODELO	REF.	N T W
JUEGO BRAZO CORTO C/NEGRO TULIPA ÁMBAR + TULIPA AHUMADA + TULIPA LÁSER 63 x 24 mm (LxA) Rosca: M8 12V-21W	4871N	31,81 €
BOMBILLA ÁMBAR INTERMITENTES MASA (CAJA 10 UDS.) 12V-23W	1622T	22,00 €
BOMBILLA TRANSPARENTE INTERMITENTES MASA (CAJA 10 UDS.) 12V-23W	1622W	23,85 €
BOMBILLA ÁMBAR INTERMITENTES MASA (CAJA 10 UDS.) 12V-6W	4596T	22,00 €
BOMBILLA TRANSPARENTE INTERMITENTES MASA (CAJA 10 UDS.) 12V-6W	4596W	22,00 €

BOMBILLA

■ T Naranja

W Transparente

■ N Negro

NOTA: Consultar instalaciones alargo intermitentes por marca en **página 365**.
Para evitar problemas de conexionado, consulte la hoja técnica en la **página 364**.

RESISTENCIAS PARA INTERMITENTES DE LEDS Y RELÉS



* Consulta disponibilidad para modelos de motocicleta en www.puig.tv tecleando en la ventana de búsqueda: **RESISTENCIAS**

INFORMACIÓN TÉCNICA CONEXIONADO INTERMITENTES:

La mayoría de las motocicletas utilizan relés bimetálicos. Su frecuencia (que es la que marca el ritmo de los intermitentes), depende del amperaje que circula por el circuito. Al sustituir los intermitentes originales por otros de diferente potencia, variamos el amperaje que circula por el circuito y consecuentemente variamos la frecuencia de parpadeo de los intermitentes. Si por el contrario la motocicleta usara relés electrónicos (cuya frecuencia es independiente del amperaje que circula per el circuito) el cambio de intermitentes, no debería afectar la frecuencia de parpadeo.

• **Nota:** ante la duda de que relé utiliza nuestra motocicleta, es aconsejable montar los intermitentes y comprobar la frecuencia de parpadeo.

Si sustituimos los intermitentes originales por otros que también utilizan bombillas incandescentes, debemos comprobar que tengan la misma potencia. En caso de que varíe, deberemos sustituir las bombillas del intermitente por otras de la misma potencia que las originales. En nuestro catálogo disponemos de cajas de bombillas de diferentes potencias.

Si sustituimos los intermitentes originales por otros de leds (de una potencia muy inferior a las bombillas incandescentes), tenemos dos opciones para equilibrar la frecuencia de parpadeo:

1. Incorporar una resistencia en paralelo en el circuito del lado derecho y otra en el circuito del lado izquierdo. Si sustituimos los cuatro intermitentes, deberemos usar la resistencia **Ref. 42980**.

Si por el contrario, solo sustituimos dos intermitentes (uno de cada lado) deberemos usar la resistencia **Ref. 58730**.

Con las resistencias se suministra un esquema para su conexión en paralelo.

• **Nota:** en la mayoría de modelos el empleo de resistencias impide el correcto funcionamiento del warning.

2. Identificar el relé de intermitencia de nuestra motocicleta (localización y número de pins) y sustituirlo por el correspondiente de la lista que ofrecemos.

En la mayoría de motocicletas al cambiar el relé el warning funciona correctamente.

• **Nota:** existen en el mercado algunas motocicletas que no tienen un relé de intermitencia específico, por lo cual es imposible sustituirlo. Asimismo, si en la maniobra de intermitencia, interviene más de un relé, es posible que la sustitución de un sólo relé no solucione el problema.

• **Nota:** algunos intermitentes Led parpadean más rápido de lo normal cuando se conectan con tensión (es normal verificar la polaridad de los cables con la función de intermitencia activada). Para verificar la frecuencia real de parpadeo, quitar toda la tensión poniendo la llave en posición "off" y seguidamente pasar a la posición "on" para activar la función de intermitencia.

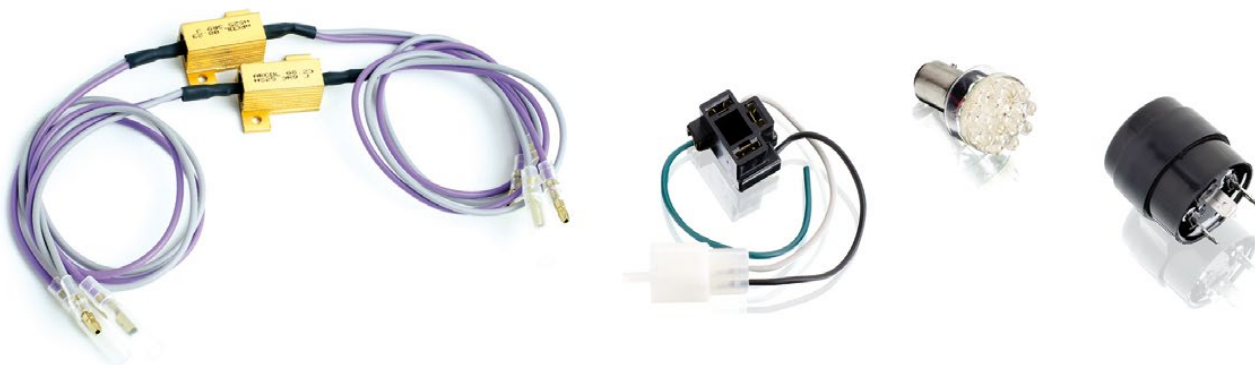

MODELO	REF.	NOT
JUEGO DE RESISTENCIAS DE 3.9Ω 25w PARA INTERMITENTES LEDS	42980	12,72 €
JUEGO DE RESISTENCIAS DE 18Ω 25w PARA MOTOCICLETAS QUE MONTAN INTERMITENTES DE LEDS TRASEROS, MANTENIENDO INTERMITENTES ORIGINALES	58730	25,23 €
RELÉ DE 2 SALIDAS 12V/1W-100W	4823N	12,70 €
RELÉ DE 3 SALIDAS 12V/1W-100W	4822N	18,35 €
RELÉ DE 4 SALIDAS 12V/1W-100W	5180N	36,19 €
RELÉ DE 7 SALIDAS 12V/1W-100W	3540N	20,30 €
BOMBILLA LED PARA INTERMITENTE	1625T	3,90 €

N Negro

O Oro

T Naranja

INSTALACIÓN ALARGO



* Consulta disponibilidad para modelos de motocicleta en www.puig.tv tecleando en la ventana de búsqueda: **INSTALACION ALARGOS**



REF. 3164

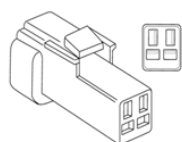

REF. 3703

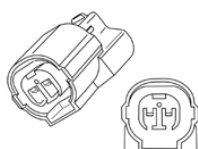

REF. 3704

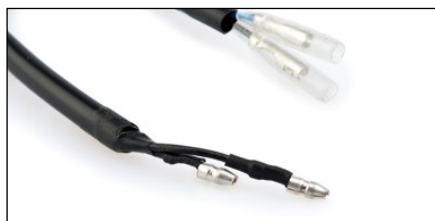
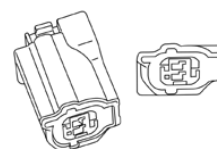

REF. 3846

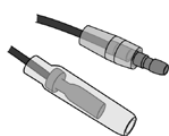

REF. 3849

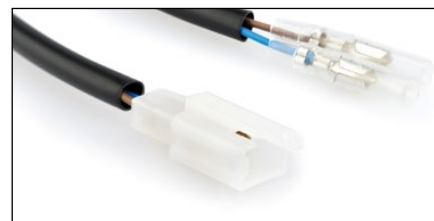
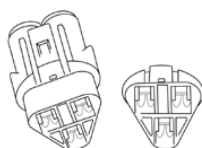

REF. 3850

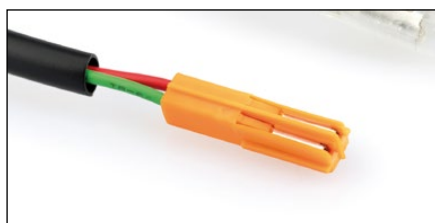
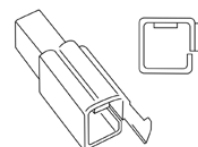

REF. 3853

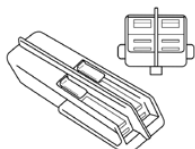

REF. 3871

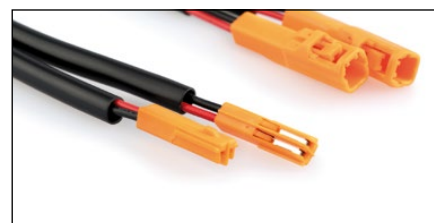
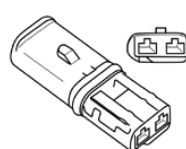

REF. 3873

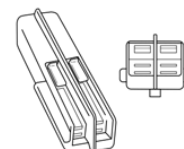

INSTALACIÓN ALARGO



* Consulta disponibilidad para modelos de motocicleta en www.piig.tv tecleando en la ventana de búsqueda: **INSTALACION ALARGOS**

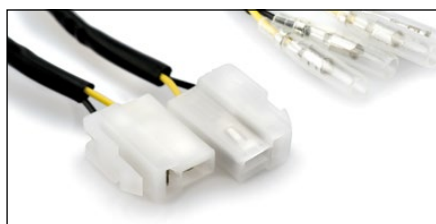

REF. 3888

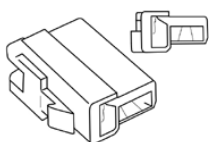

REF. 3889

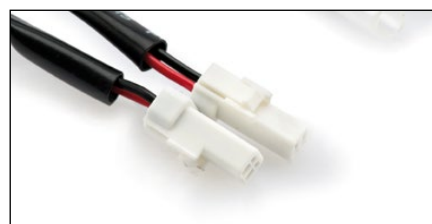
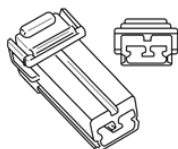

REF. 3890

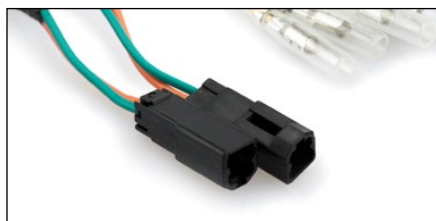
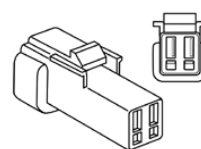

REF. 3891

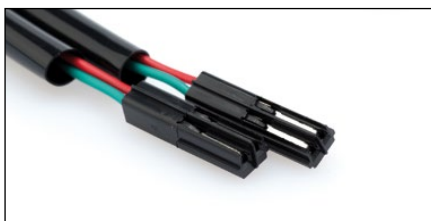
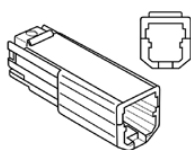

REF. 4854

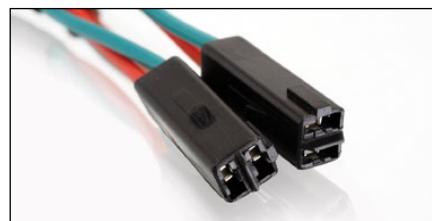
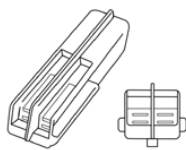

REF. 4856

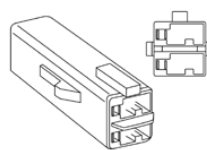

REF. 4860

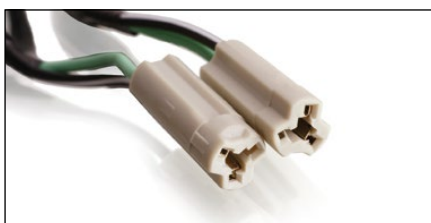
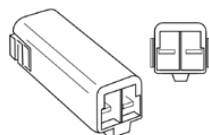

REF. 4863

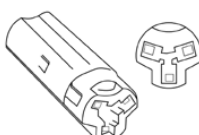

REF. 4869

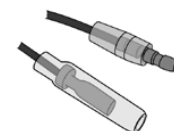



REF. 8510

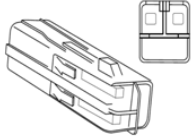

REF. 9772

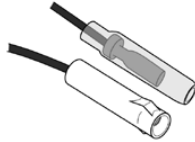

REF. 20312

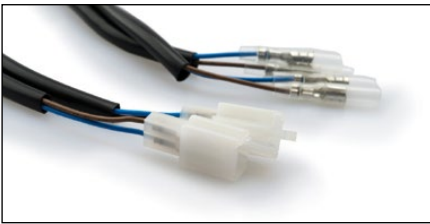
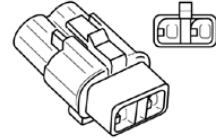

REF. 20545

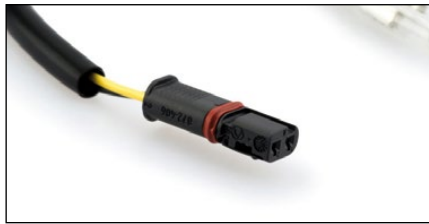
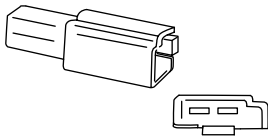

REF. 20546

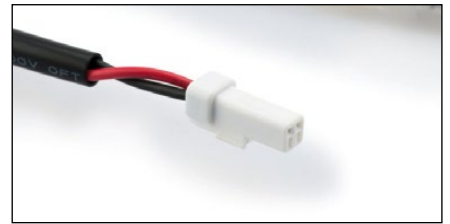
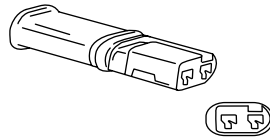

REF. 20547

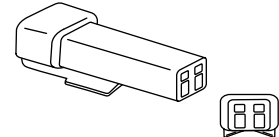

REF. 20554

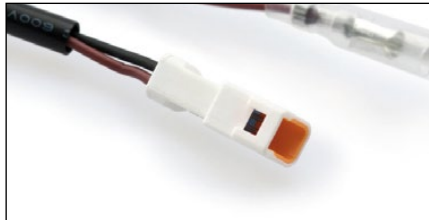
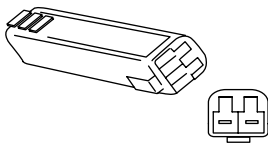

REF. 20566

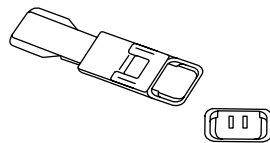

REF. 20570

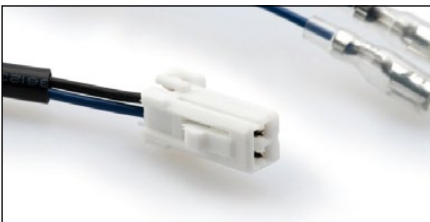
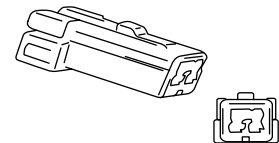

REF. 20587

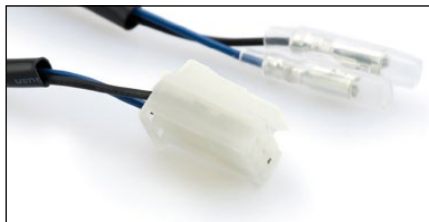
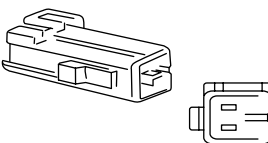

REF. 20588

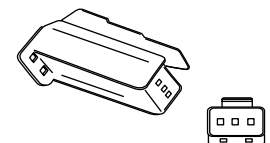

REF. 20589

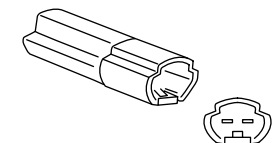

INSTALACIÓN ALARGO



* Consulta disponibilidad para modelos de motocicleta en www.piig.tv tecleando en la ventana de búsqueda: **INSTALACION ALARGOS**



REF. 20590

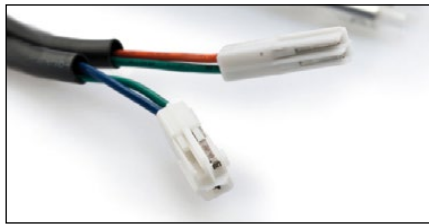
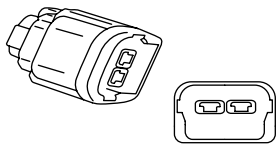

REF. 20591

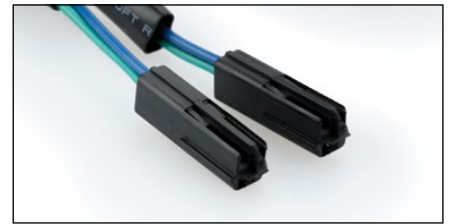
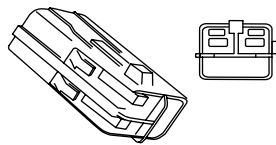

REF. 20730

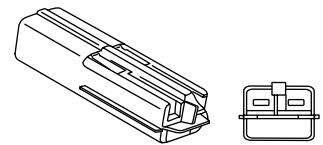

REF. 20627



REF. 20731

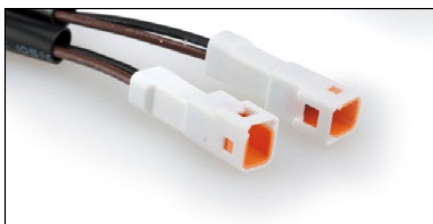
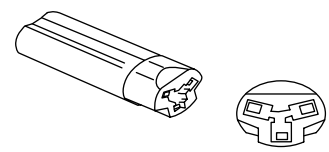

REF. 20760

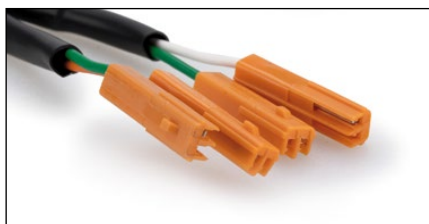
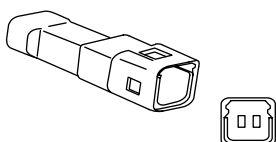

REF. 21582

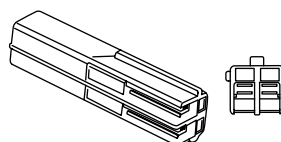

INTERMITENTES INTEGRADOS



* Consulta disponibilidad para modelos de motocicleta en www.puig.tv tecleando en la ventana de búsqueda: **INTERMITENTES INTEGRADOS**

HOMOLOGADO

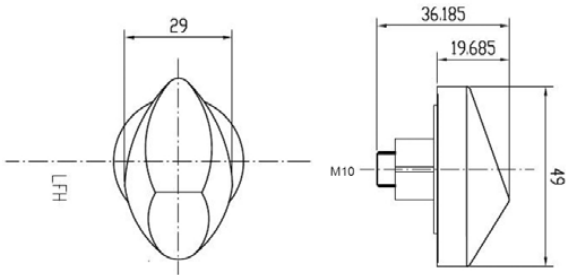

REF. 4487

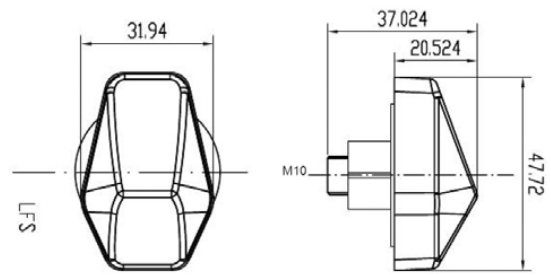

REF. 4488

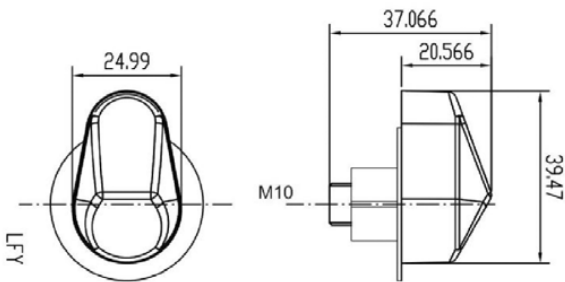

REF. 4489

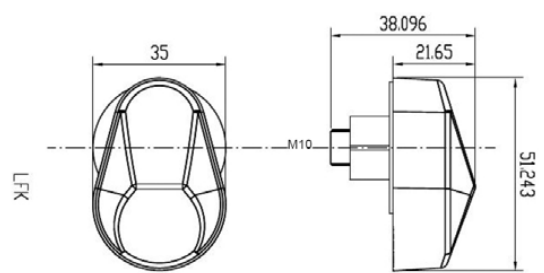

REF. 4490

REF.	POTENCIA
4487K	12V-2W
4488K	12V-1W
4489K	12V-1W
4490K	12V-2W

NOTA: Características técnicas: 12V-0,5W.

Para evitar problemas de conexionado, consulte la hoja técnica en la **página 364**.

5

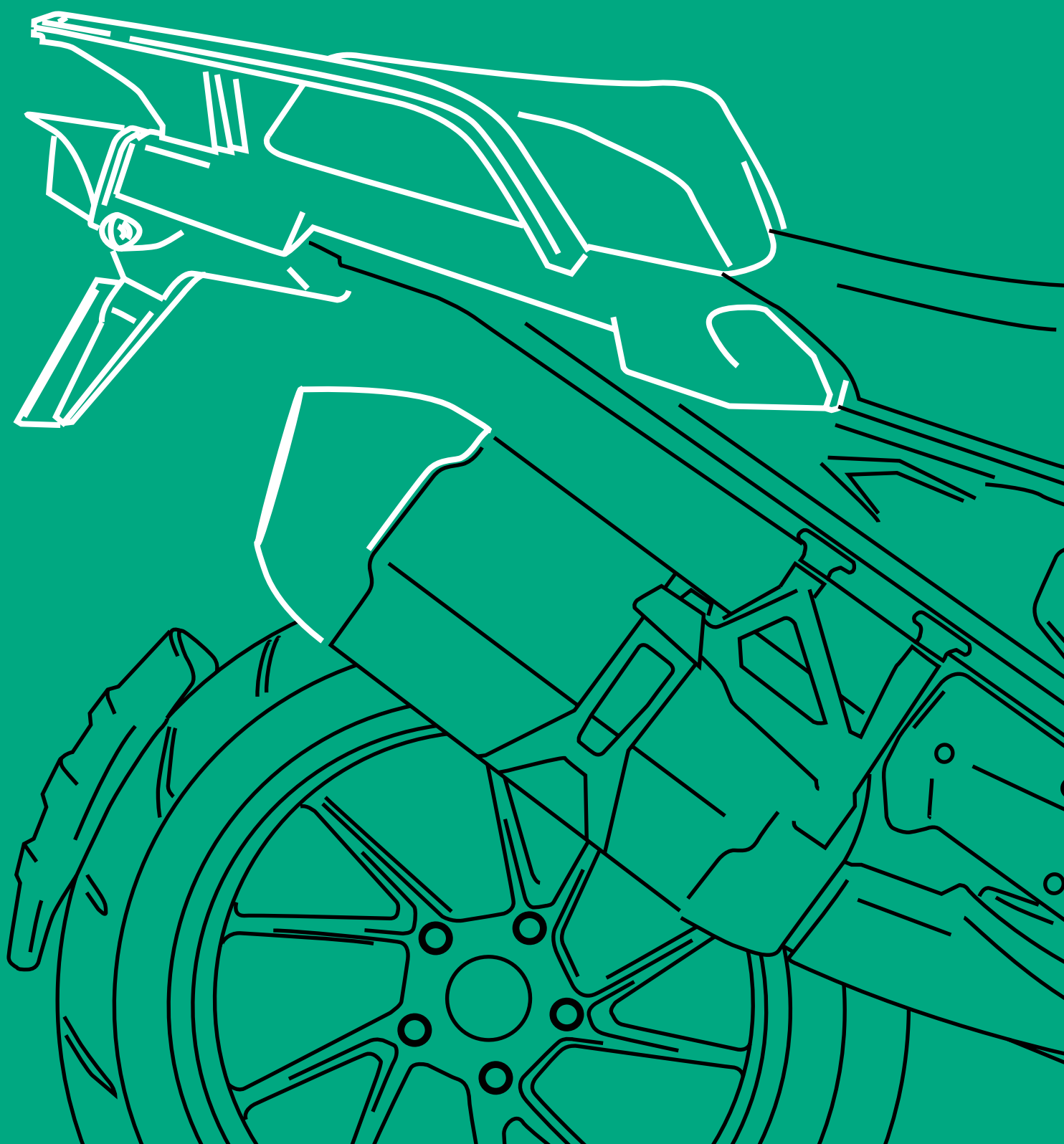

ZONA TRASERA

ARO FINAL PARA TUBO DE ESCAPE	382
COLINES	372
EMBELLECEDOR ASAS COLÍN	387
ILUMINACIÓN PORTAMATRÍCULA	376
PILOTOS TRASEROS	380
PROTECTOR ESCAPE	384
SOPORTE INTERMITENTE ORIGINAL	378
SOPORTES PORTAMATRÍCULAS	374
TAPA DEPÓSITO LÍQUIDO DE FRENO TRASERO	386

COLINES



* Consulta disponibilidad para modelos de motocicleta en www.puig.tv tecleando en la ventana de búsqueda:

COLINES



NO DRILL



ABS



AERODYNAMIC



C Símil Carbono



J Negro Mate



REF. 20705C



REF. 20704J

Realizados para convertir la moto en monoplaza a la vez que otorgan una estética personalizada y deportiva a semejanza de las motos de competición.

Su estudiado diseño incluye canalizaciones internas que además de aligerar el conjunto ayudan a disminuir las turbulencias generadas por el aire mejorando la estabilidad de la moto sobre todo a altas velocidades.

La parte delantera del colín incorpora una espuma de color negro para un mejor confort del piloto cuando se resguarda a altas velocidades. Esta pieza está hecha en plástico ABS negro mate o en resistente y ligero símil de carbono de 4 mm. de grosor. Su montaje es muy sencillo ya que la tapa del colín Puig usa el mismo sistema de anclaje que el asiento del pasajero al que sustituye. Tan solo hay que retirar el asiento del pasajero y poner en su lugar el colín Puig.



SOPORTES PORTAMATRÍCULAS



* Consulta disponibilidad para modelos de motocicleta en www.puig.tv tecleando en la ventana de búsqueda: **PORTAMATRÍCULAS**



Sustituye el portamatrículas original de tu moto por el soporte porta matrículas de Puig. Su ubicación elevada confiere un carácter Racing a tu motocicleta. El conjunto combina piezas de acero acabadas en pintura epoxi con piezas en Poliamida, consiguiendo una importante reducción de peso respecto al soporte original.

■ I Acero Inoxidable

■ N Negro

■ R Rojo

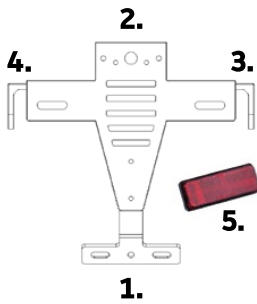

REF. 9353N

**1.**
KIT

Incluye grupo iluminación matrícula + catadióptico ambos homologados. Según modelos.

**2.**
REGULABLE

Fijo o regulable en inclinación, según modelos.

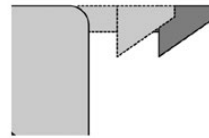
**3.**
INTERMITENTES

Soporte intermitentes regulable.

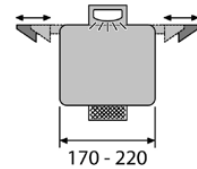
**4.**
UNIVERSAL

Aptos para la mayoría de placas de matrícula.

El portamatrículas no está diseñado para instalar el intermitente original.
No se entregan conectores originales para conectar la luz de matrícula.

MODELO	REF.	I N R
SOPORTE METÁLICO PARA DESPLAZAR EL CATADRIÓPTICO (1)	4480I	9,90 €
SOPORTE DE NYLON PARA DESPLAZAR EL CATADRIÓPTICO (1)	1553N	3,75 €
SOPORTE DE NYLON PORTAMATRÍCULAS (2)	1558N	5,89 €
SOPORTE DE NYLON PARA INTERMITENTE DERECHO (3)	1559N	2,68 €
SOPORTE DE NYLON PARA INTERMITENTE IZQUIERDO (4)	1615N	2,50 €
CATADRIÓPTICO HOMOLOGADO DE 8,8 x 3,4 cm. C/ROJO (5)	4481R	3,90 €
CATADRIÓPTICO HOMOLOGADO DE 7,5 x 2,5 cm. C/ROJO (5)	5729R	6,14 €

MODELOS UNIVERSALES	REGULABLE	SOPORTE INTERMITENTE	INCLUYE KIT	REF.	N
UNIVERSAL	SI/NO	SI ADJUST,	NO	1539N	49,90 €

NOTA: La referencia del portamatrícula no incluye el largo del cableado del grupo de iluminación. **Ver alargos disponibles página 365.**

Grupo iluminación portamatrícula **ver página 376.**

Intermitentes para portamatrículas **ver página 344.**

Soporte intermitente original **ver página 378.**

ILUMINACIÓN PORTAMATRÍCULA



* Consulta disponibilidad para modelos de motocicleta en www.puig.tv tecleando en la ventana de búsqueda:

ILUMINACIÓN PORTAMATRÍCULA



HOMOLOGADO

ANGLE

MODELO	REF.	N
GRUPO DE ILUMINACIÓN MODELO ANGLE (48 x 19 mm.)	20768N	12,82 €

Fabricados en plástico aptos para todos nuestros portamatrículas.



HOMOLOGADO

PLA

MODELO	REF.	N
GRUPO DE ILUMINACIÓN MODELO PLA DE LEDS (45 x 20 mm.)	5577N	16,42 €

Fabricados en plástico aptos para todos nuestros portamatrículas.

HOMOLOGADO
ALU

MODELO	REF.	N
GRUPO DE ILUMINACIÓN MODELO ALU DE LEDS (45 x 20 mm.)	5565N	31,33 €

Fabricados en aluminio anodizado aptos para todos nuestros portamatrículas.

HOMOLOGADO
MIG

MODELO	REF.	N
GRUPO DE ILUMINACIÓN MODELO MIG DE LEDS (56 x 26 mm.)	4646N	9,21 €

Fabricados en plástico aptos para todos nuestros portamatrículas.

HOMOLOGADO
TRO

MODELO	REF.	N
GRUPO DE ILUMINACIÓN MODELO TRO DE LEDS (56 x 26 mm.)	4645N	23,50 €

Fabricados en aluminio anodizado aptos para todos nuestros portamatrículas.

SOPORTE INTERMITENTE ORIGINAL



* Consulta disponibilidad para modelos de motocicleta en www.puig.tv tecleando en la ventana de búsqueda:

SOPORTE INTERMITENTE



Con este soporte, podrás mejorar la imagen de tu moto y montar los portamatrículas Puig sin tener que modificar el intermitente original del vehículo. La pieza está fabricada en acero y acabado en pintura EPOXI con color negro.



REF. 9320N

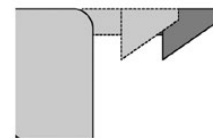
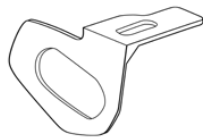

FUNCIÓN

Permiten el montaje de los intermitentes originales en los portamatrículas Puig.

MATERIAL

Fabricado en acero.
Acabado negro pintura epoxi.

ÓPTICO

Esconde el vacío que deja el intermitente original al sustituirlo.

PILOTOS TRASEROS



* Consulta disponibilidad para modelos de motocicleta en www.puig.tv tecleando en la ventana de búsqueda:

PILOTOS TRASERO

HOMOLOGADO

1.



2.



3.



4.



5.



OVALADOS

MODELO	REF.	N W
1. SMILE - PILOTO DE FRENO + POSICIÓN + ILUMINACIÓN MATRÍCULA DE LEDS 110 x 25 mm. 12V-1W/1W	1359W	37,15 €
2. LIB - PILOTO DE FRENO + POSICIÓN + ILUMINACIÓN MATRÍCULA DE LEDS 100 x 30 mm.	4818N	27,65 €
3. PILOTO DE FRENO + POSICIÓN + ILUMINACIÓN MATRÍCULA DE LEDS 85 x 20 mm.	6073W	49,23 €
4. SMILE II - PILOTO DE FRENO + POSICIÓN + ILUMINACIÓN MATRÍCULA DE LEDS 83 x 20 mm. 12V 0,1W/0,9W	6493W	21,55 €
5. SHARK - PILOTO DE FRENO + POSICIÓN + ILUMINACIÓN MATRÍCULA DE LEDS 83 x 20 mm. 12V-1W/1W	4605W	21,39 €

● N Negro

□ W Transparente

HOMOLOGADO

1.



2.



ALARGADOS

MODELO	REF.	R
1. PILOTO DE FRENO DE LEDES 150 x 20 mm.	(*) 0959R	16,62 €
2. TT - PILOTO DE FRENO DE LEDES 75 x 15 mm. HOMOLOGADO	4602R	15,20 €

(*) Estos modelos no pueden ser homologados, porque no cumplen las prescripciones de la directiva comunitaria, quedando su uso limitado exclusivamente para ferias, exposiciones y circuitos cerrados.



CON BASE DE PLÁSTICO

MODELO	REF.	N
FALDÓN + PILOTO DE FRENO + POSICIÓN LEDES + LUZ MATRÍCULA POSICIÓN LED 12V-1W/1W	4312N	24,42 €

● N Negro

● R Rojo

ARO FINAL PARA TUBO DE ESCAPE



* Consulta disponibilidad para modelos de motocicleta en www.puig.tv tecleando en la ventana de búsqueda: **ARO ESCAPE**



A Azul
N Negro

O Oro
R Rojo



REF. 7358R



REF. 95420



El aro final para el tubo de escape para los modelos Yamaha T-MAX y Kymco AK forma parte del catálogo de accesorios de personalización Hi-Tech Parts de Puig.

Esta pieza está mecanizada a partir de un bloque de aluminio y cuenta con un vistoso acabado anodizado de gran calidad.

Su atractivo diseño minimalista está disponible en color azul, negro, oro y rojo, para que cada usuario pueda elegir entre un tuning discreto y elegante o uno más estridente y llamativo para su maxiscooter deportivo.

PROTECTOR ESCAPE



* Consulta disponibilidad para modelos de motocicleta en www.puig.tv tecleando en la ventana de búsqueda: **PROTECTOR ESCAPE**

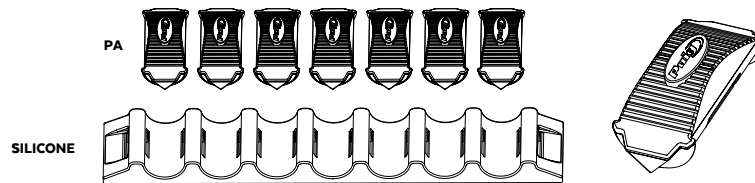

NEW!

Se pueden servir recambios de los rodillos de Poliamida.

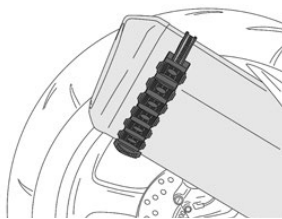
**FUNCIÓN**

Proteger el escape en caso de caída.

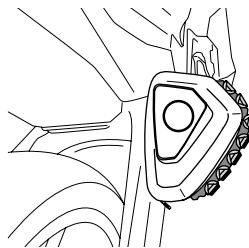
**MATERIAL**

Base de Silicona para aguantar la temperatura del escape y amortiguar el golpe + rodillos en Poliamida.

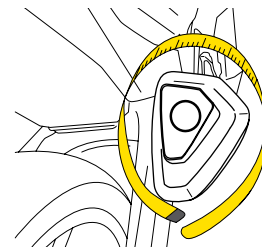
**MONTAJE**

Se pueden montar en cualquier forma de tubo de escape siempre que tengan un desarrollo entre 170 mm. y 600 mm.

MODELO

UNIVERSAL

Ø

170 - 600 mm.

REF.

21728

N

47,90 €

TAPA DEPÓSITO LÍQUIDO DE FRENO TRASERO



* Consulta disponibilidad para modelos de motocicleta en www.puig.tv tecleando en la ventana de búsqueda: **TAPA LIQUIDO**



ABS

Dale un toque diferente a tu moto y protege una de las partes más sensibles de tu YAMAHA MT-09/MT-07/MT-09 Tracer/MT-07 Tracer... con la tapa para el depósito del líquido de freno trasero Puig.

Fabricada en ABS, material altamente resistente a los impactos, te proporcionará toda la seguridad que necesita el depósito del líquido de frenos. La tapa está disponible en los colores negro mate y símil carbono para darle el toque deportivo que tanto gusta. Se proporcionarán las instrucciones de montaje para una correcta fijación.



REF. 7578J

 C Símil Carbono

 J Negro Mate

EMBELLECEDOR ASAS COLÍN



* Consulta disponibilidad para modelos de motocicleta en www.puig.tv tecleando en la ventana de búsqueda: **ASAS COLIN**



ABS

Una de las partes que más polémica ha levantado a nivel estético de la BMW R1200R es su parte posterior, ya que contiene unas asas de sujeción para el pasajero que no son del agrado de la totalidad de los usuarios.

Puig ofrece la posibilidad de reemplazar estas asas con un embellecedor fabricado en ABS y acabado en negro mate, adaptándose a la perfección a la motocicleta y mejorando su estética.

Las tapas están disponibles para la BMW 1200R/1250R y BMW R1200RS/R1250RS.



REF. 9083J

J Negro Mate

6

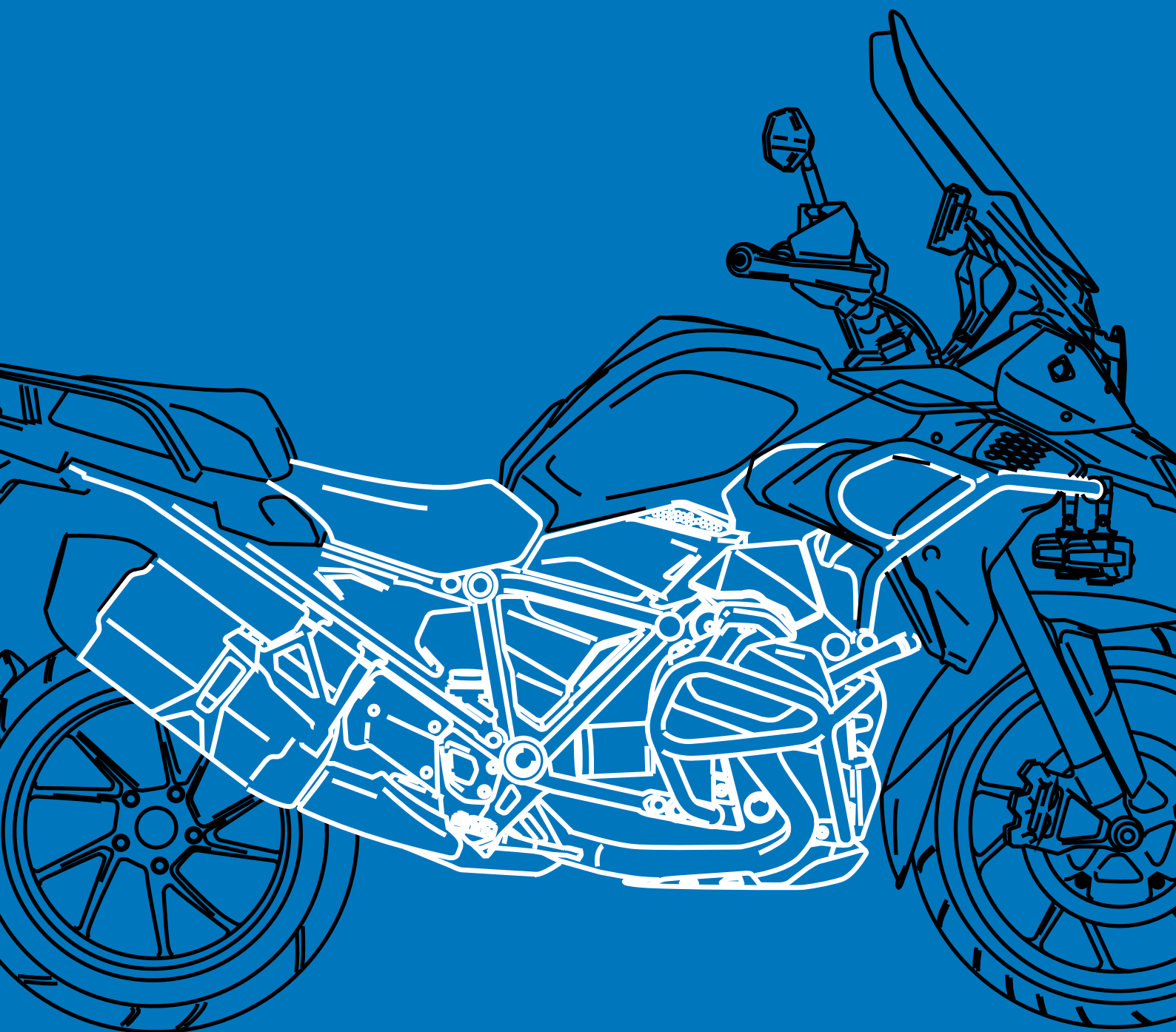

ZONA CHASIS MOTOR

ARO EMBELLECEDOR CORONA	413
CUBRE CORREA	412
DEFENSAS DE TUBO	424
DEFLECTOR PROTECTOR ESCAPE	435
DEFLECTORES POSTERIORES	434
DIÁBOLOS	406
ESTRIBERAS HERITAGE	402
ESTRIBERAS OFF-ROAD	400
ESTRIBERAS R-FIGHTER / R-FIGHTER S	394
ESTRIBERAS RACING / SPORT	396
ESTRIBERAS TRAIL 2.0 / ENDURO 2.0	398
EXTENSIÓN PATA DE CABRA	408
FUNDA PALANCA DE CAMBIO PROTECTORA	392
KIT DE PROTECTORES TAPA MOTOR	426
KIT DE PROTECTORES TAPA MOTOR HOMOLOGADOS	427
PALANCA FRENO / CAMBIO	390
PROTECTOR DE CÁRTER	414
PROTECTOR DE ZAPATOS	393
PROTECTORES DE MOTOR MODELO PRO 2.0	418
PROTECTORES DE MOTOR MODELO R19	420
PROTECTORES DE MOTOR MODELO VINTAGE 2.0	422
QUILLAS	416
TAPA FILTRO DE ALUMINIO, TAPA EMBRAGUE Y TAPA PIÑÓN	428
TAPAS LATERALES	432
TAPONES ACEITE CÁRTER TRACK	404
TAPONES EMBELLECEDORES CHASIS	430
TAPONES EMBELLECEDORES CHASIS ALUMINIO	431
TENSORES DE CADENA	410

PALANCA FRENO / CAMBIO



* Consulta disponibilidad para modelos de motocicleta en www.puig.tv tecleando en la ventana de búsqueda:

PALANCA

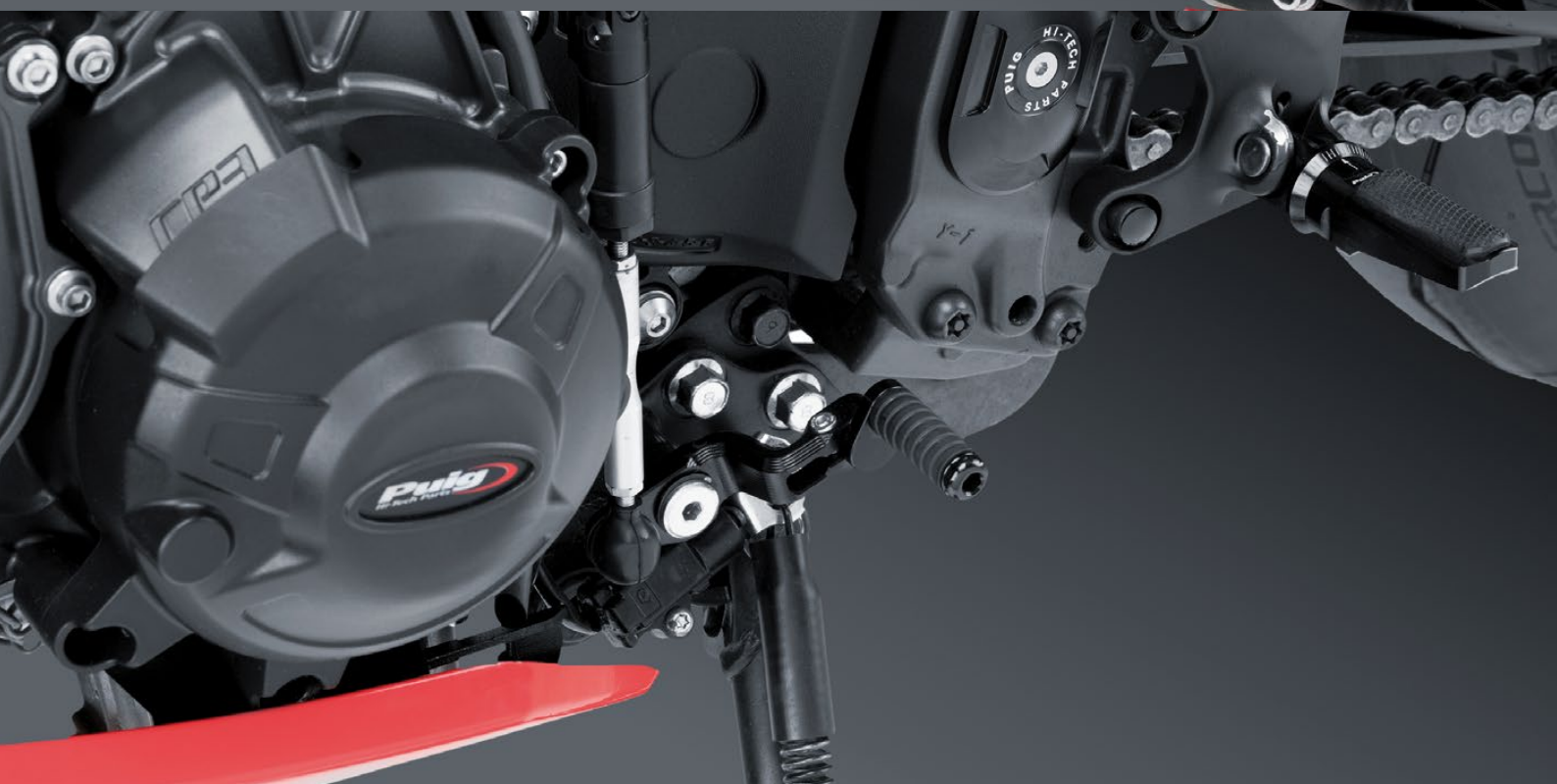
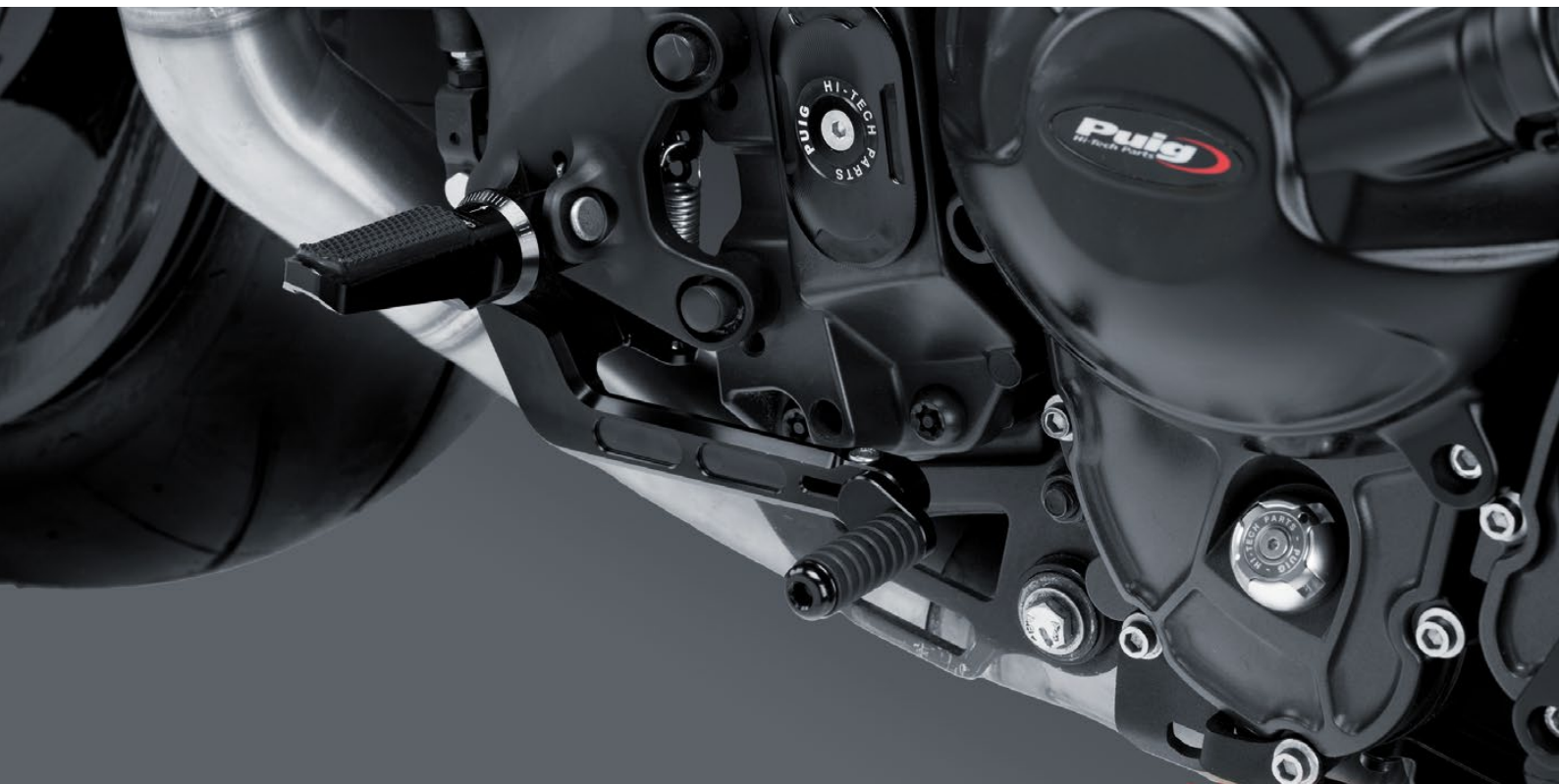

A Azul
N Negro

O Oro
P Plata

R Rojo
T Naranja

V Verde



REF. 21470A



REF. 21469A



REF. 21470N



REF. 21470O



REF. 21470P

REF. 21469N

REF. 21469O

REF. 21469P



REF. 21470R



REF. 21470T



REF. 21470V

REF. 21469R

REF. 21469T

REF. 21469V

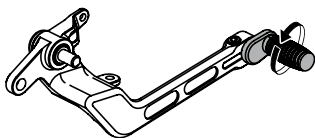

REGULABLE

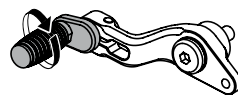

REGULABLE

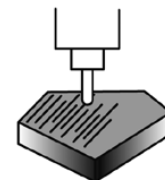

MECANIZADO

Mecanizada a partir de un bloque de aluminio y anodizadas en colores.

Mecanizadas a partir de un bloque de aluminio son ligeras a la vez que resistentes, cuentan con un anodizado final en color negro para darles un acabado perfecto y fácil de combinar con la mayoría de motos del mercado. Además disponen de puntera regulable que puede girar 360°, lo que permite ajustarla de forma rápida y sencilla a la posición preferida por cada piloto según sus necesidades y estilo de conducción.

Tanto la base de la palanca de cambio como de freno incorpora un recubrimiento de goma con estrías antideslizantes para mejorar el agarre y el tacto al accionarlas.

FUNDA PALANCA DE CAMBIO PROTECTORA



* Consulta disponibilidad para modelos de motocicleta en www.puig.tv tecleando en la ventana de búsqueda: **FUNDA PALANCA**

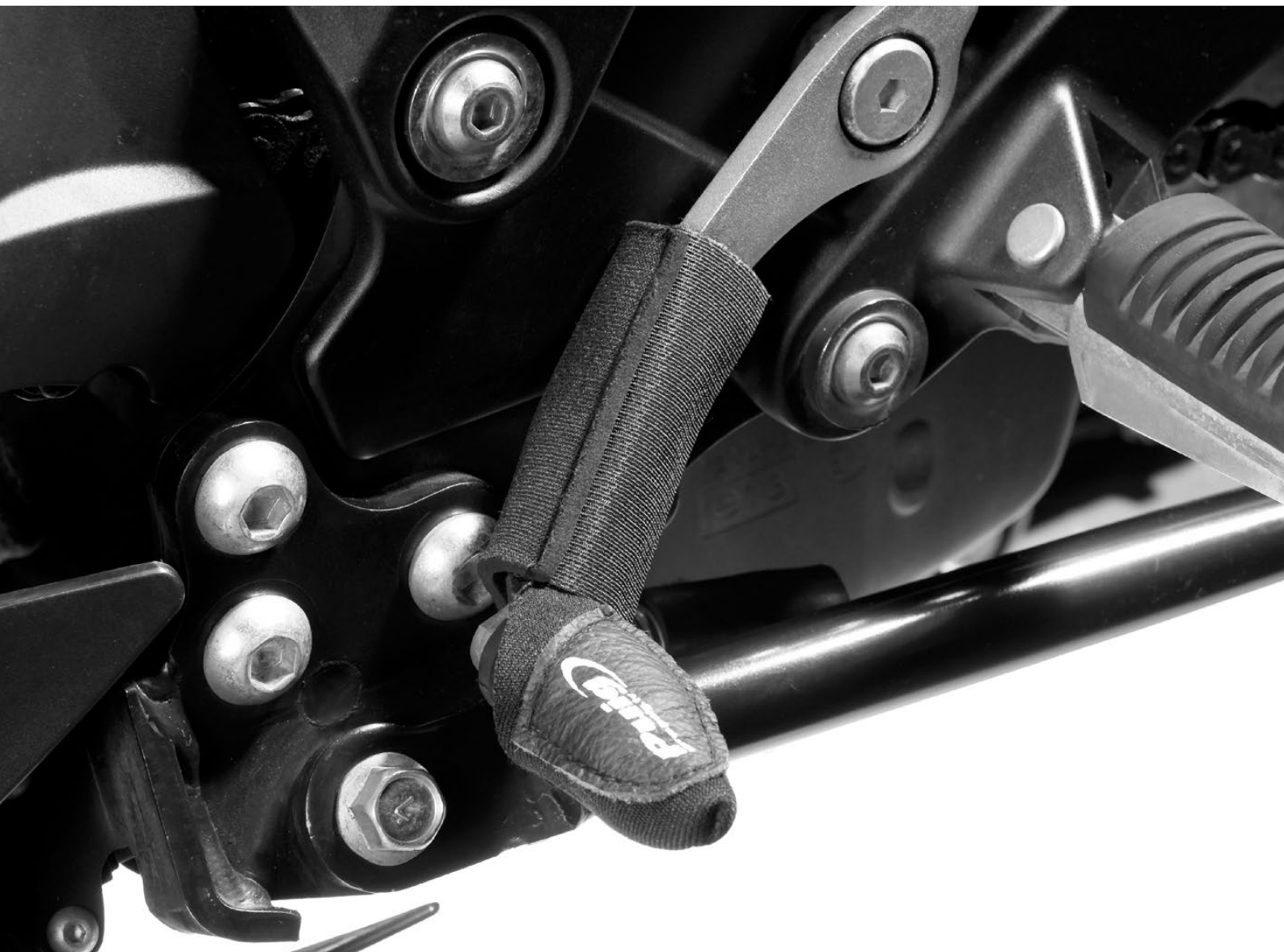

MODELO

FUNDA PALANCA DE CAMBIO PROTECTORA

REF.

5248N

N

5,50 €



REF. 5248N

■ N Negro

PROTECTOR DE ZAPATOS



* Consulta disponibilidad para modelos de motocicleta en www.puig.tv tecleando en la ventana de búsqueda: **ZAPATOS**



REF. 21338N

MODELO	REF.	N
PROTECTOR DE ZAPATOS	21338N	10,50 €

■ N Negro

ESTRIBERAS R-FIGHTER / R-FIGHTER S



A Azul
N Negro

O Oro
P Plata

R Rojo
T Naranja

V Verde

R-FIGHTER S

U Goma

REF. 91920

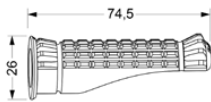
**MEDIDAS**

74,5 x 26 mm.

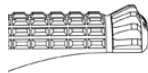
**DISEÑO**

Su nuevo diseño ofrece máximo agarre.

**REGULACIÓN**

En inclinación.

**PRECISIÓN**

Incorporan unas marcas para una correcta regulación.



* Consulta disponibilidad para modelos de motocicleta en www.puig.tv tecleando en la ventana de búsqueda:

R-FIGHTER**R-FIGHTER**

MODELO	REF.	A N O P R T V
JUEGO ESTRIBERAS R-FIGHTER	9192	41,97 €
JUEGO HERRAJES	CONSULTAR WEB	
JUEGO HERRAJES REGULABLES	CONSULTAR WEB	
JUEGO DESPLAZADORES 20 mm. PARA HERRAJES REGULABLES	3838	30,28 €
JUEGO DESPLAZADORES 40 mm. PARA HERRAJES REGULABLES	3839	31,87 €

REF. 9193P

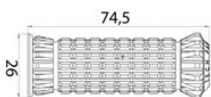
**MEDIDAS**

74,5 x 26 mm.

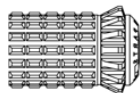
**DISEÑO**

Base de goma para reducir vibraciones.

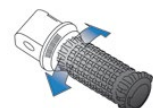
**REGULACIÓN**

En inclinación.

**PRECISIÓN**

Incorporan unas marcas para una correcta regulación.



* Consulta disponibilidad para modelos de motocicleta en www.puig.tv tecleando en la ventana de búsqueda:

R-FIGHTER S**R-FIGHTER S**

MODELO	REF.	A N O P R T V
JUEGO ESTRIBERAS R-FIGHTER S	9193	33,60 €
JUEGO GOMAS R-FIGHTER S	9335U	9,87 €
JUEGO HERRAJES	CONSULTAR WEB	
JUEGO HERRAJES REGULABLES	CONSULTAR WEB	
JUEGO DESPLAZADORES 20 mm. PARA HERRAJES REGULABLES	3838	30,28 €
JUEGO DESPLAZADORES 40 mm. PARA HERRAJES REGULABLES	3839	31,87 €

NOTA: Para el montaje de las estriberas Puig se usan partes de las estriberas originales.

Estriberas conductor: se pueden montar en todos los modelos de estribera.

Estriberas pasajero: sólo se pueden montar en los modelos de estriberas Racing, Sport, R-Fighter, R-Fighter S, Vintage y Heritage.

ESTRIBERAS RACING / SPORT

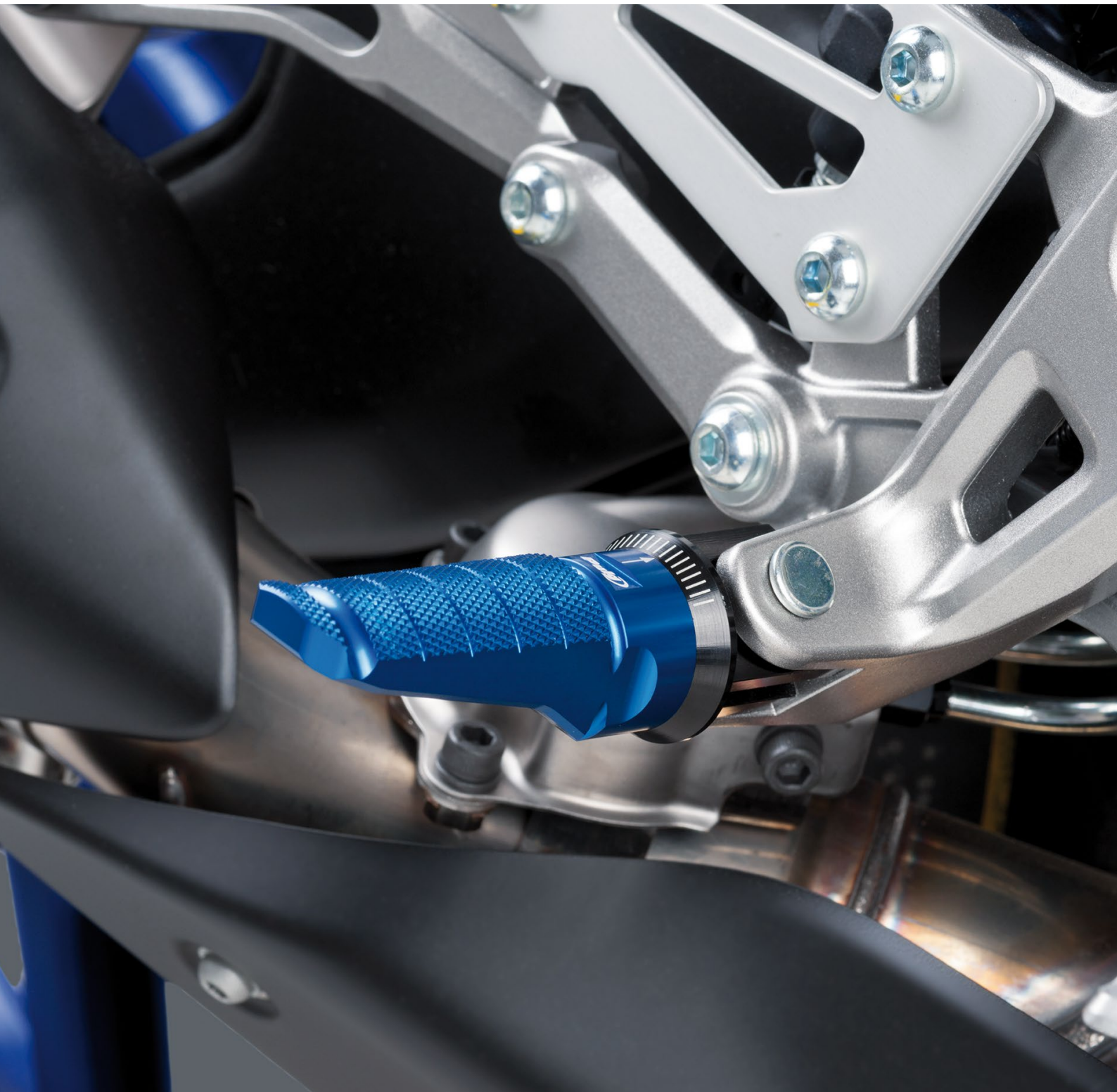
**TÜV****ABE**
91553**TYP**
FUR

A Azul
N Negro

O Oro
P Plata

R Rojo
T Naranja

V Verde

SPORT

H Goma
N Goma

REF. 6301V

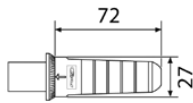

90gr.

**MEDIDAS**

72 x 27 mm.

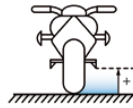
**DISEÑO**

Su nuevo diseño ofrece máximo agarre.

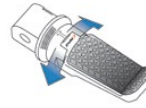
**REGULACIÓN**

En inclinación.

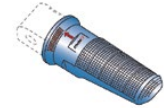
**PRECISIÓN**

Incorporan unas marcas para una correcta regulación.

* Consulta disponibilidad para modelos de motocicleta en www.puig.tv tecleando en la ventana de búsqueda:**ESTRIBERAS RACING****RACING**

MODELO	REF.	A N O P R T V
JUEGO ESTRIBERAS RACING	6301	29,61 €
JUEGO HERRAJES	CONSULTAR WEB	
JUEGO HERRAJES REGULABLES	CONSULTAR WEB	
JUEGO DESPLAZADORES 20 mm. PARA HERRAJES REGULABLES	3838	30,28 €
JUEGO DESPLAZADORES 40 mm. PARA HERRAJES REGULABLES	3839	31,87 €

1. REF. 7318T



2. REF. 9189N

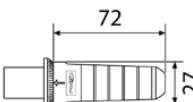

90gr.

**MEDIDAS**

72 x 27 mm.

**DISEÑO**

Ergonómico que aumenta la altura libre.

**REGULACIÓN**

En inclinación.

**PRECISIÓN**

Incorporan unas marcas para una correcta regulación.

* Consulta disponibilidad para modelos de motocicleta en www.puig.tv tecleando en la ventana de búsqueda:**ESTRIBERAS SPORT****SPORT**

MODELO	REF.	A N O P R T V
JUEGO ESTRIBERAS SPORT (1)	7318	35,42 €
JUEGO GOMAS SPORT (RECAMBIOS)	7320N	6,20 €
JUEGO ESTRIBERAS VINTAGE (2)	9189	35,42 €
JUEGO GOMAS VINTAGE (RECAMBIOS)	9334H	6,20 €
JUEGO HERRAJES	CONSULTAR WEB	
JUEGO HERRAJES REGULABLES	CONSULTAR WEB	
JUEGO DESPLAZADORES 20 mm. PARA HERRAJES REGULABLES	3838	30,28 €
JUEGO DESPLAZADORES 40 mm. PARA HERRAJES REGULABLES	3839	31,87 €

NOTA: Para el montaje de las estriberas Puig se usan partes de las estriberas originales.**Estriberas conductor:** se pueden montar en todos los modelos de estribera.**Estriberas pasajero:** sólo se pueden montar en los modelos de estriberas Racing, Sport, R-Fighter, R-Fighter S, Vintage y Heritage.

ESTRIBERAS TRAIL 2.0 / ENDURO 2.0



A Azul
N Negro

O Oro
P Plata

R Rojo
T Naranja

V Verde

TRAIL 2.0
ENDURO 2.0

N Goma

REF. 208530

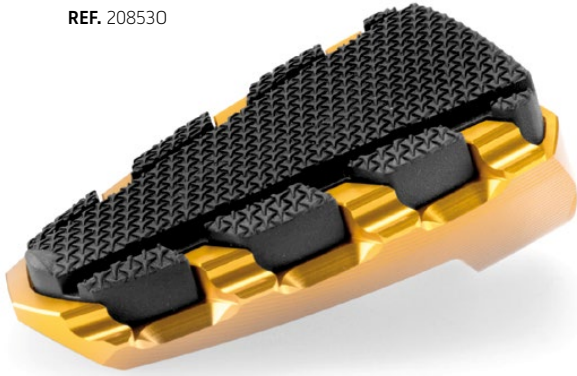

* Consulta disponibilidad para modelos de motocicleta en www.puig.tv tecleando en la ventana de búsqueda:

TRAIL2

TRAIL 2.0

MODELO	REF.	A N O P R T V
JUEGO ESTRIBERAS TRAIL 2.0	20853	63,95 €
JUEGO HERRAJES	CONSULTAR WEB	
JUEGO HERRAJES REGULABLES	CONSULTAR WEB	
JUEGO GOMAS TRAIL 2.0 (RECAMBIOS)	20854N	12,08 €
JUEGO DESPLAZADORES 20 mm. PARA HERRAJES REGULABLES	3838	30,28 €
JUEGO DESPLAZADORES 40 mm. PARA HERRAJES REGULABLES	3839	31,87 €



130gr.

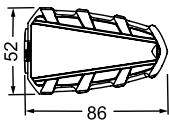

MEDIDAS

86 x 52 mm.

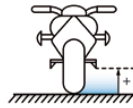

DISEÑO

Ergonómico que aumenta la altura libre.

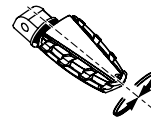

REGULACIÓN

En inclinación.

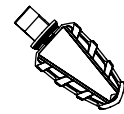

PRECISIÓN

Incorporan unas marcas para una correcta regulación.

REF. 20851T



* Consulta disponibilidad para modelos de motocicleta en www.puig.tv tecleando en la ventana de búsqueda:

ENDURO2

ENDURO 2.0

MODELO	REF.	A N O P R T V
JUEGO ESTRIBERAS ENDURO 2.0	20851	90,20 €
JUEGO HERRAJES	CONSULTAR WEB	
JUEGO HERRAJES REGULABLES	CONSULTAR WEB	
JUEGO GOMAS ENDURO 2.0 (RECAMBIOS)	20852N	13,13 €
JUEGO DESPLAZADORES 20 mm. PARA HERRAJES REGULABLES	3838	30,28 €
JUEGO DESPLAZADORES 40 mm. PARA HERRAJES REGULABLES	3839	31,87 €



440gr.

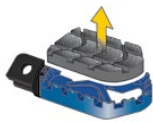

CON O SIN

Las gomas se pueden extraer.

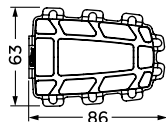

MEDIDAS

86 x 63 mm.

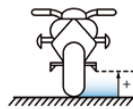

DISEÑO

Ergonómico que aumenta la altura libre.

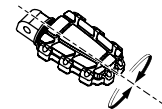

REGULACIÓN

En inclinación.

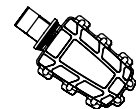

PRECISIÓN

Incorporan unas marcas para una correcta regulación.

NOTA: Para el montaje de las estriberas Puig se usan partes de las estriberas originales.

Estriberas conductor: se pueden montar en todos los modelos de estribera.

Estriberas pasajero: sólo se pueden montar en los modelos de estriberas Racing, Sport, R-Fighter, R-Fighter S, Vintage y Heritage.

ESTRIBERAS OFF-ROAD



* Consulta disponibilidad para modelos de motocicleta en www.puig.tv tecleando en la ventana de búsqueda: **ESTRIBERAS OFF-ROAD**

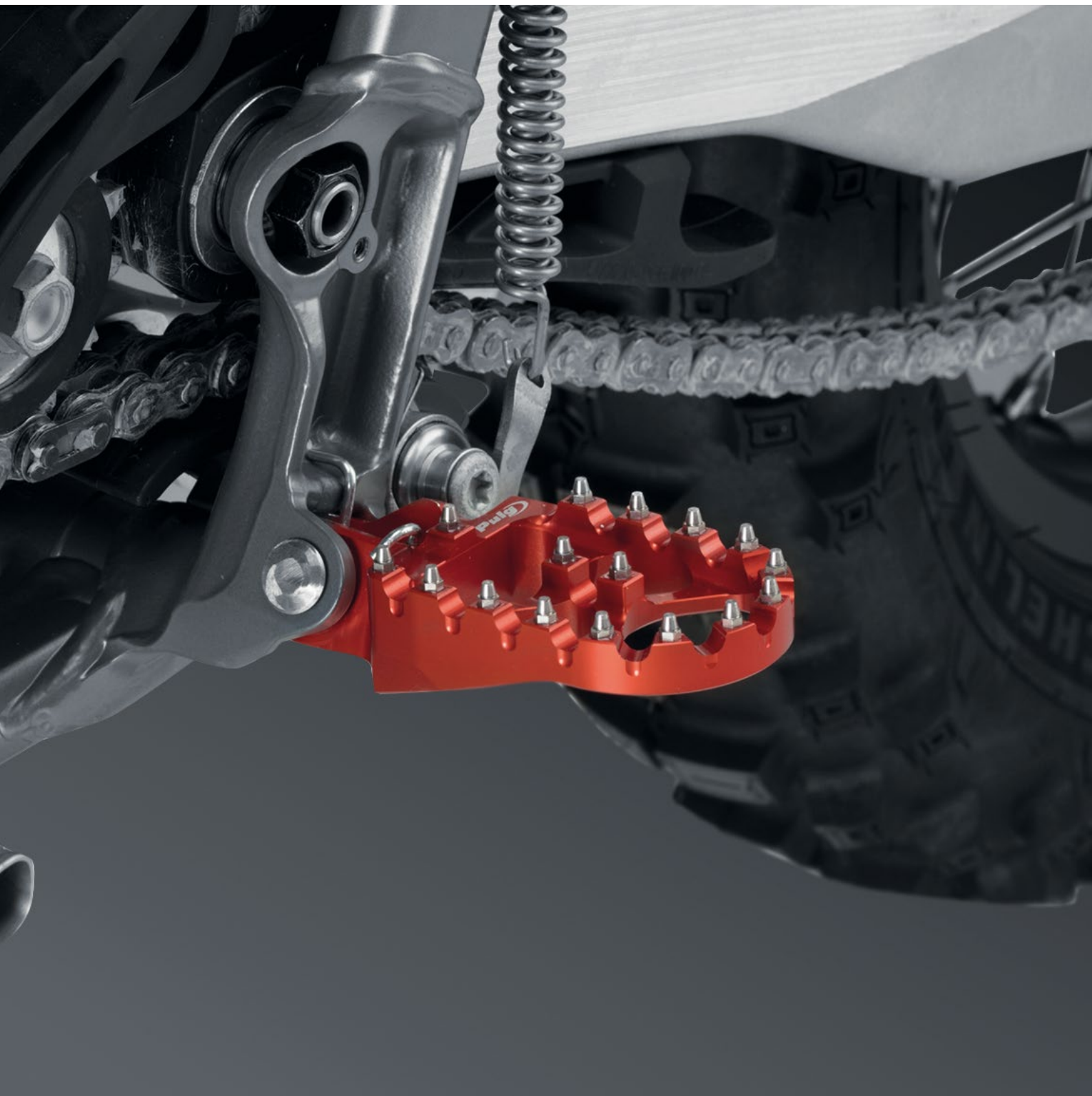

A Azul
N Negro

O Oro
P Plata

R Rojo
T Naranja

V Verde

KG
140gr.

REF. 20534V

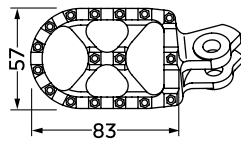

MEDIDAS
83 x 57 mm.

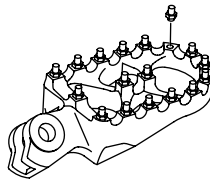

DISEÑO
Máximo agarre con puntas reemplazables.

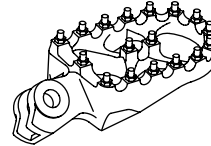

MODELO
Específico para cada motocicleta.

MODELO	REF.	A N O P R T V
JUEGO ESTRIBERAS OFF-ROAD CON HERRAJES		CONSULTAR WEB

RECAMBIOS	REF.	P
PUNTAS REEMPLAZABLES	21573	(*)

(*) Referencia en desarrollo. Consultar precio en nuestra web.

ESTRIBERAS HERITAGE



* Consulta disponibilidad para modelos de motocicleta en www.piig.tv tecleando en la ventana de búsqueda: **ESTRIBERAS HERITAGE**



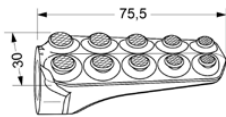

REF. 9980N

**MEDIDAS**

75,5 x 30 mm.

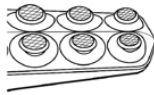
**DISEÑO**

Ergonómico que aumenta la altura libre.

**REGULACIÓN**

En inclinación.

**PRECISIÓN**

Incorporan unas marcas para una correcta regulación.

MODELO	REF.	N
JUEGO ESTRIERAS HERITAGE	9980	55,02 €
JUEGO HERRAJES		CONSULTAR WEB
JUEGO HERRAJES REGULABLES		CONSULTAR WEB
JUEGO DESPLAZADORES 20 mm. PARA HERRAJES REGULABLES	3838	30,28 €
JUEGO DESPLAZADORES 40 mm. PARA HERRAJES REGULABLES	3839	31,87 €

NOTA: Para el montaje de las estriberas Puig se usan partes de las estriberas originales.

Estriberas conductor: se pueden montar en todos los modelos de estribera.

Estriberas pasajero: sólo se pueden montar en los modelos de estriberas Racing, Sport, R-Fighter, R-Fighter S, Vintage y Heritage.

TAPONES ACEITE CÁRTER TRACK



* Consulta disponibilidad para modelos de motocicleta en www.piig.tv tecleando en la ventana de búsqueda:

TAPON TRACK



A Azul
N Negro

O Oro
P Plata

R Rojo
T Naranja

V Verde



REF. 20342V



REF. 20340R

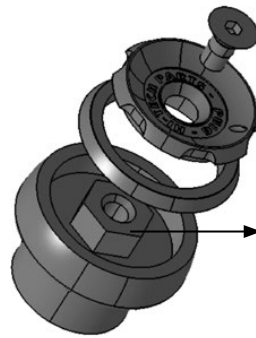

Apretar y aflojar con llave de tubo de 10 mm.

**FIJACIÓN**

Segura con llave Allen para evitar robos.

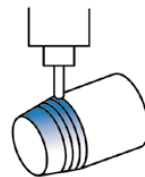
**MATERIAL**

Fabricado a partir de un bloque de aluminio.

DIÁBOLOS



* Consulta disponibilidad para modelos de motocicleta en www.puig.tv tecleando en la ventana de búsqueda: **DIABOLO**

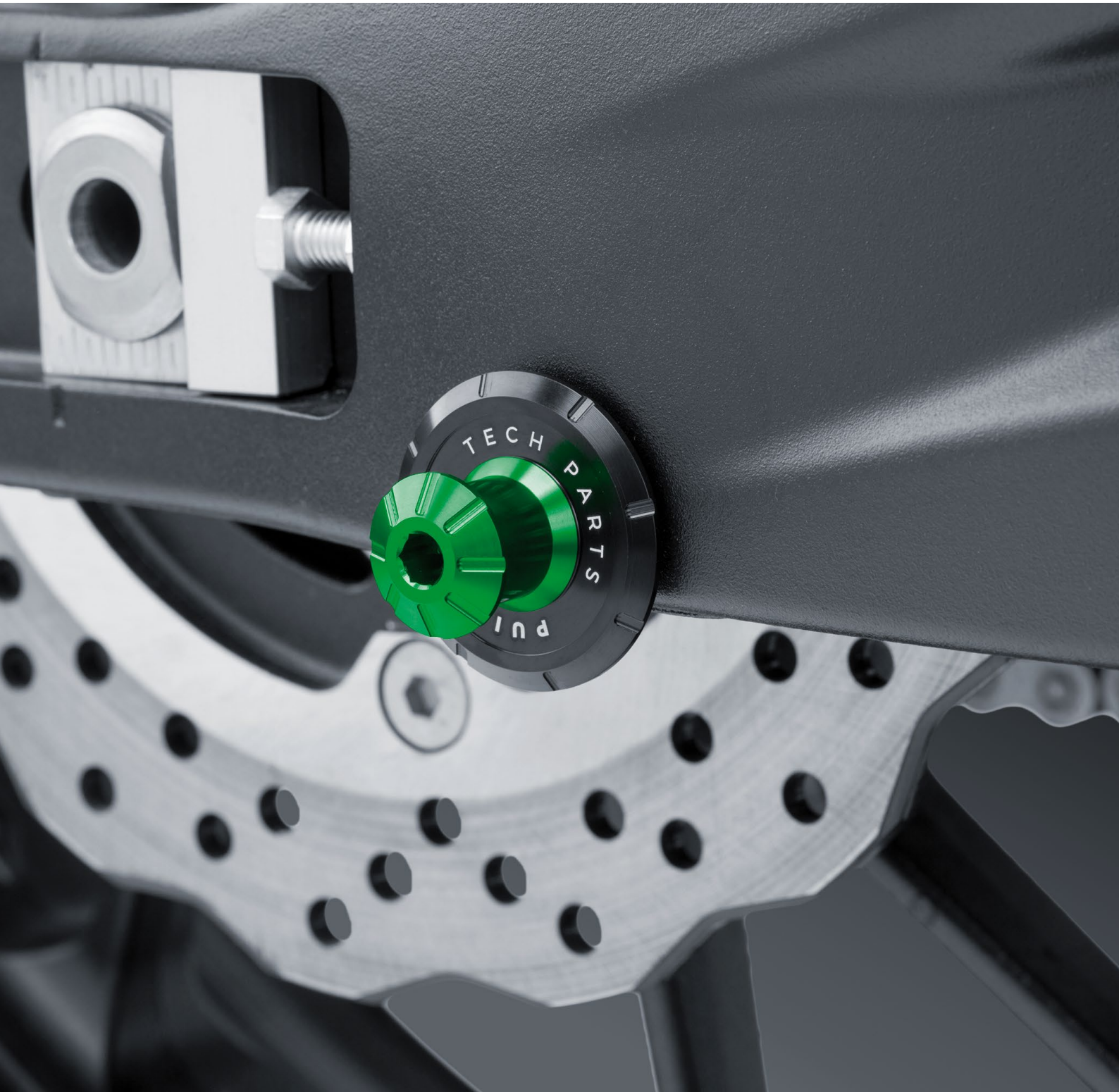

DIÁBOLO / DIÁBOLO PRO

A Azul

O Oro

R Rojo

N Negro

P Plata

T Naranja

V Verde

DIÁBOLO PROTECTOR

N Negro Nylon



DIÁBOLO PRO

REF. 9259R



DIÁBOLO PROTECTOR

REF. 4033N



DIÁBOLO

REF. 59240

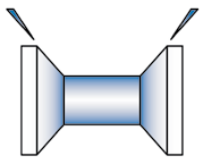

FIJACIÓN

Guía de encaje con el caballete para subir la motocicleta del suelo de forma rápida y segura.

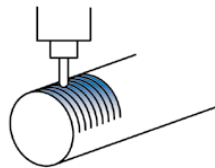

MATERIAL

Fabricado a partir de una masa de aluminio fresada y anodizada o nylon para una mayor robustez.

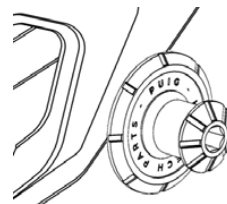

PROTECCIÓN

El basculante queda protegido con la incorporación de la arandela de nylon.

DISEÑO

Diábolo y rosca mecanizado en un mismo bloque facilitando el montaje en la motocicleta.

EXTENSIÓN PATA DE CABRA



* Consulta disponibilidad para modelos de motocicleta en www.puig.tv tecleando en la ventana de búsqueda: **PATA DE CABRA**



Dota a tu moto de mayor estabilidad y superficie de apoyo mientras esté aparcada con la nueva extensión de pata de cabra de Puig.

Diseñada para prevenir posibles caídas de la moto mientras se encuentra estacionada. Esta pieza, con una base un 100% más amplia respecto a la original permite estacionar en superficies blandas o irregulares con mayor seguridad.

Se trata de una pieza mixta, con una parte en acero inoxidable y otra mecanizada a partir de un bloque de aluminio con anodizado posterior. Estos materiales aportan una gran resistencia manteniendo un peso reducido (110-160 gr. según modelo). Este producto evitará que la motocicleta pueda sufrir cualquier percance cuando no está en uso.



REF. 20193N



REF. 20805N



REF. 21234N



REF. 21280N

**DISEÑO**

Ampliación base caballete lateral.

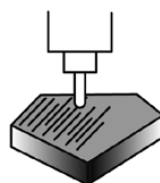
**MECANIZADO**

Mecanizada a partir de un bloque de aluminio y anodizadas en colores.

TENSORES DE CADENA



* Consulta disponibilidad para modelos de motocicleta en www.puig.tv tecleando en la ventana de búsqueda: **TENSOR CADENA**



A Azul
N Negro

O Oro
P Plata

R Rojo
V Verde

REF. 20691R



REF. 20694P



REF. 21191V



REF. 20999N



REF. 206970

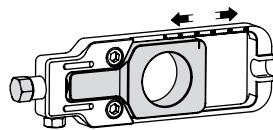

Efectivo sistema de regulación y el marcaje en la parte superior facilita la operación del tensado de la cadena.

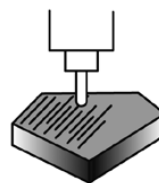

MECANIZADO

Mecanizada a partir de un bloque de aluminio y anodizadas en colores.

CUBRE CORREA



* Consulta disponibilidad para modelos de motocicleta en www.puig.tv tecleando en la ventana de búsqueda: **CUBRECORREA**



REF. 6336N

El cubrecorrea de Puig diseñado específicamente para Yamaha T-Max. Disponible en color negro, está fabricado en aluminio anodizado de 3 mm. de grosor, lo que le proporciona la rigidez necesaria para proteger al conductor y al acompañante de posibles roces, así como a la propia correa de eventuales golpes producidos por objetos que se encuentren en la calzada.



■ N Negro

ARO EMBELLECEDOR CORONA



* Consulta disponibilidad para modelos de motocicleta en www.puig.tv tecleando en la ventana de búsqueda: **ARO CORONA**



El aro embellecedor de la corona de Puig, refuerza la personalidad del scooter deportivo japonés, al que dota de un destacado punto de diferenciación respecto a las unidades de estricta serie.

Su diseño minimalista parte de un bloque de aluminio, mecanizado con tecnología y maquinaria de alta precisión y cuenta con un acabado anodizado de gran calidad.

Está disponible en color azul, oro, plata y rojo.



A Azul
O Oro

P Plata
R Rojo

PROTECTOR DE CÁRTER



* Consulta disponibilidad para modelos de motocicleta en www.piig.tv tecleando en la ventana de búsqueda: **PROTECTOR CARTER**

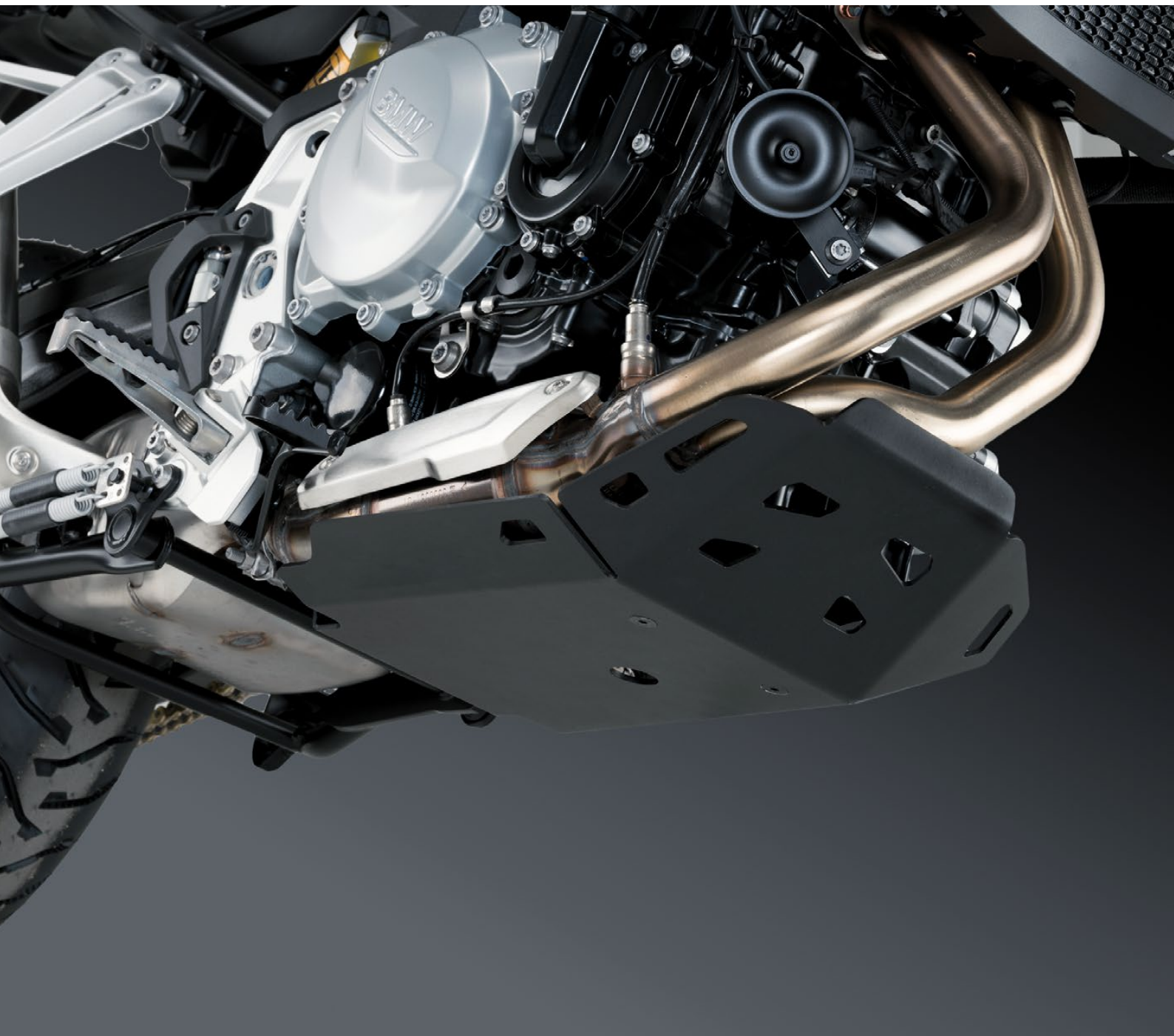

La parte inferior del protector es totalmente plana, lo que facilita levantar la moto en el taller mecánico desde la parte inferior si es necesario, y dispone de agujeros para garantizar una buena refrigeración y evacuar el agua, barro, o pequeñas piedras acumuladas. Además de facilitar la operación del cambio de aceite evitando quitar el protector.

El protector se fija a la parte inferior de la moto con unos soportes de goma antivibraciones que absorben los posibles golpes que pueda recibir el protector, distribuyendo la fuerza de impacto por los diferentes puntos de fijación y a su vez eliminan posibles ruidos molestos que existen cuando no se usan dichas gomas.

P Plata

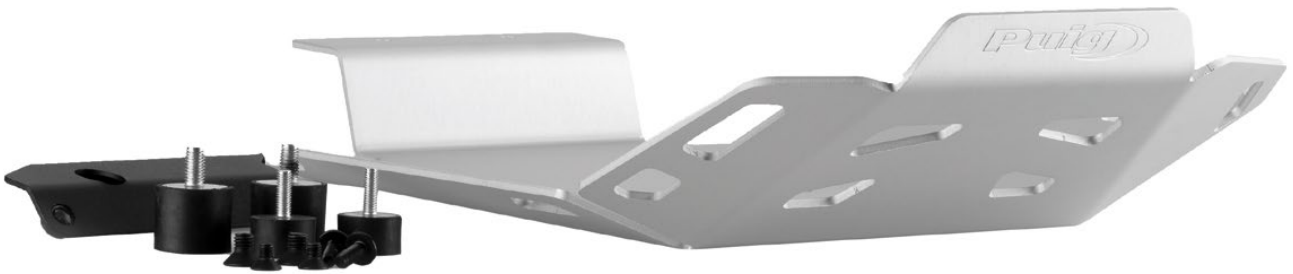
NEW!

REF. 21464P

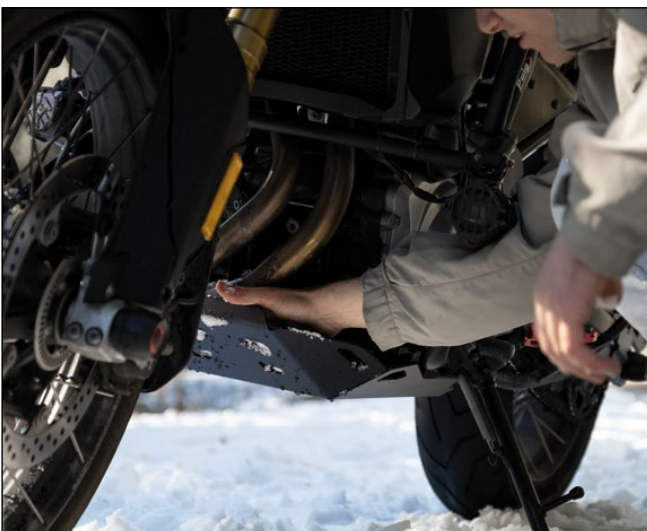

Con su instalación se protegen zonas valiosas y sensibles a recibir daños e impactos de piedras y barro como son el cárter y la unión de los colectores, aún más importante si tenemos en cuenta las posibilidades Offroad que ofrecen ambos modelos.

Fabricado en aluminio de alta gama de 4 mm. de espesor, resultando una pieza muy resistente a la vez que ligera, y cuenta con un acabado en anodizado plata mate.

Incluye soportes específicos metálicos con tratamiento anticorrosión pintados en negro texturizado para un acabado discreto y elegante.

QUILLAS



* Consulta disponibilidad para modelos de motocicleta en www.puig.tv tecleando en la ventana de búsqueda:

QUILLA

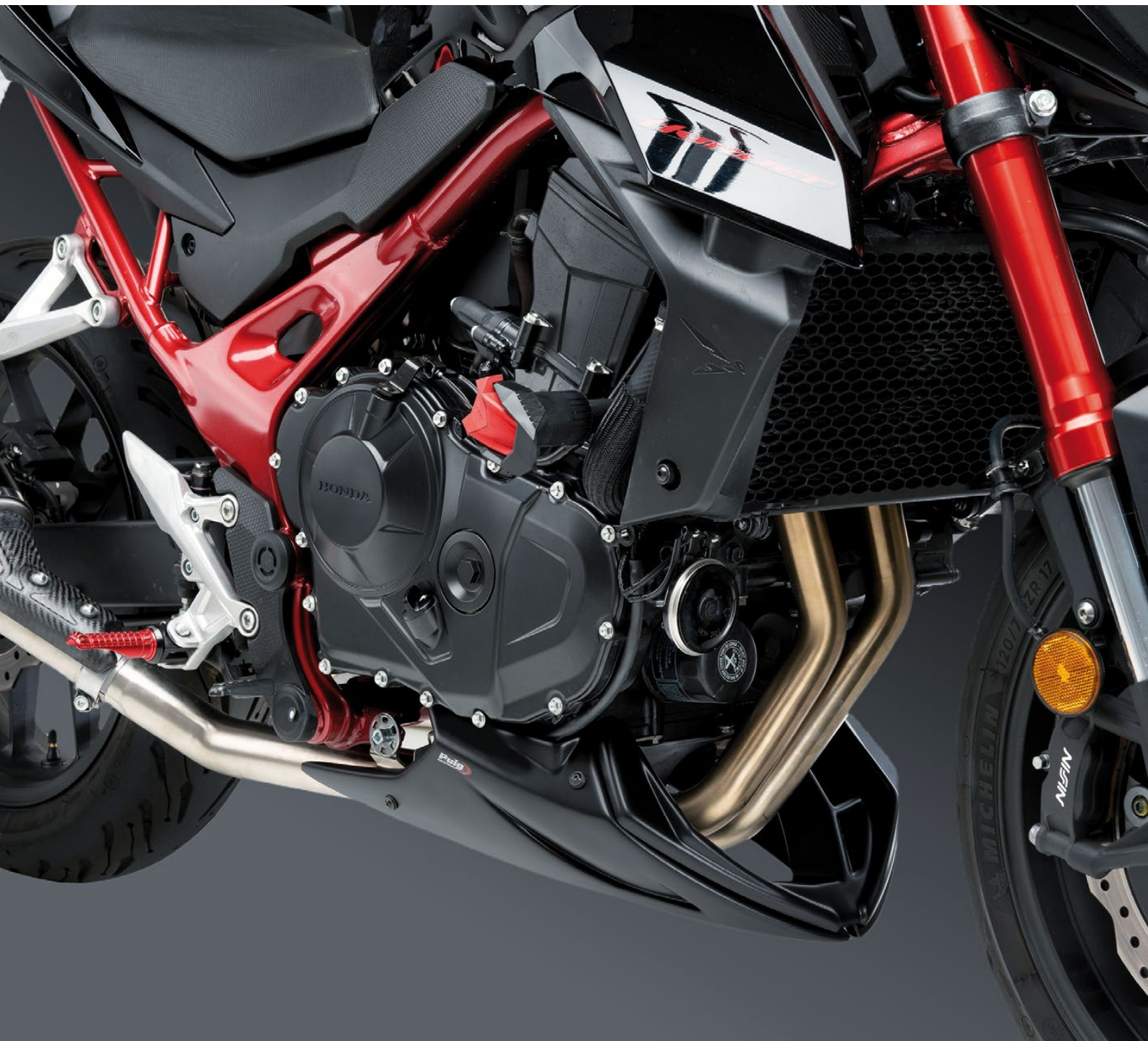

AERODYNAMIC

 C Símil Carbono

 J Negro Mate

 N Negro Brillante



REF. 20428J



REF. 21327J

Protege una de las partes más sensibles de tu moto con las quillas Puig.

Testadas en el túnel del viento virtual para conseguir un volumen más aerodinámico y una mejora en la estabilidad durante la conducción, protegen la zona inferior de tu moto de posibles impactos, suciedad, etc.

Fabricadas con las más altas tecnologías, sus componentes son en aluminio y ABS, materiales altamente resistentes a impactos y a los rayos UV, a su vez son ligeros y duraderos. Las piezas de plástico llevan incorporado un tratamiento superficial que mejora el comportamiento frente a los agentes químicos y a su vez también ofrece una protección total contra los rayos UV. Dicha capa evita la necesidad de tener que pintar la quilla.

Los soportes metálicos son de hierro de 2 mm., con tratamiento anticorrosión, resistentes y fácil de montar. Además de proteger a la motocicleta, las quillas Puig están diseñadas para dotar a tu moto de un carácter más deportivo, por ello, la gran mayoría de modelos vienen acompañadas de un kit de adhesivos para personalizarlas. Podrás encontrar las quillas en dos acabados: negro y simil carbono.

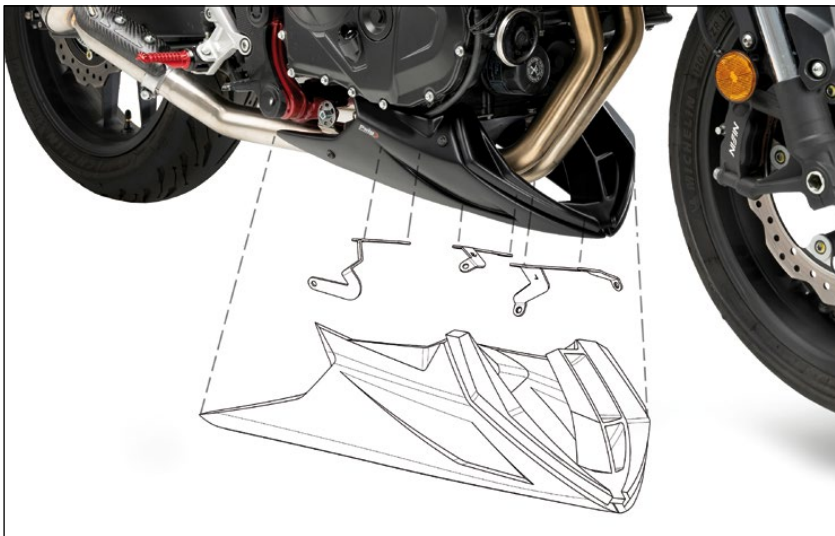

Fácil montaje - 15 minutos.

No se requieren modificaciones.

Comprobar compatibilidad con otros tubos de escape.

PROTECTORES DE MOTOR MODELO PRO 2.0



* Consulta disponibilidad para modelos de motocicleta en www.piig.tv tecleando en la ventana de búsqueda:

PRO 2.0

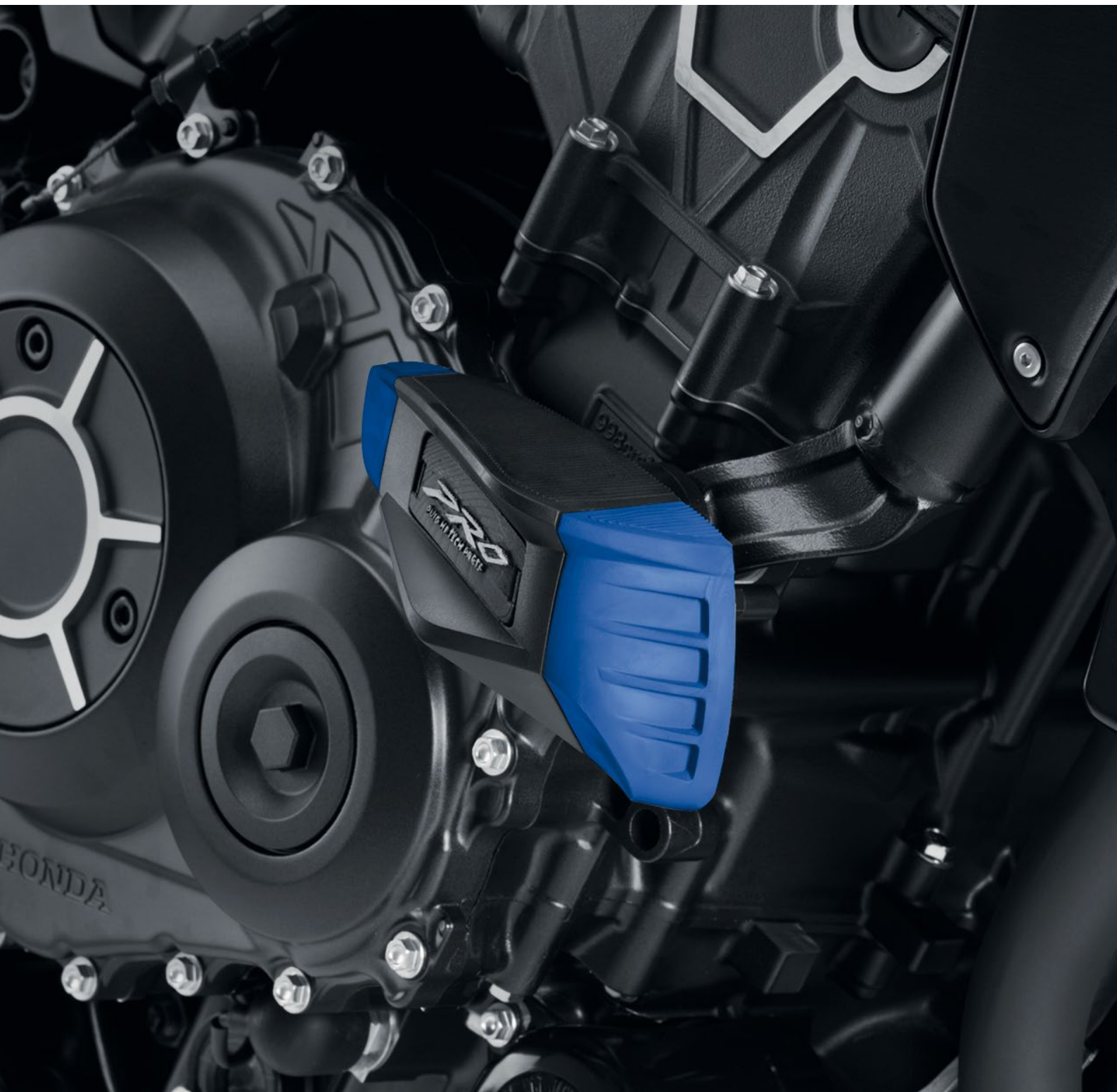

CUERPO

N Negro

PUNTERAS DE GOMA

A Azul

R Rojo

U Gris

V Verde

REF. 21217N + 20872U

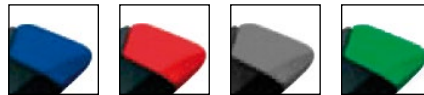
**PUNTERAS DE GOMA**

Disponible en varios colores.

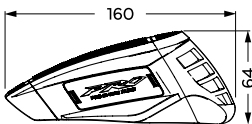
**MEDIDAS**

160 X 64 mm.

**PROTECCIÓN**

Protección delantera y trasera con zonas flexibles.

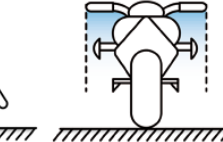
**DISEÑO**

No sobresalen del manillar y tocan después de las estriberas.

**PROTECCIÓN INTEGRAL**

Protegen motor y chasis.

RECAMBIOS

	REF.	ARUV	N
JUEGO DE PUNTERAS DELANTERAS Y TRASERAS COLOR AZUL	20872	7,50 €	
JUEGO DE PUNTERAS DELANTERAS Y TRASERAS COLOR GRIS	20872	7,50 €	
JUEGO DE PUNTERAS DELANTERAS Y TRASERAS COLOR ROJO	20872	7,50 €	
JUEGO DE PUNTERAS DELANTERAS Y TRASERAS COLOR VERDE	20872	7,50 €	
JUEGO TAPAS CON LOGO COLOR NEGRO	20873		8,00 €
JUEGO DE NYLONS + PUNTERAS DELANTERAS Y TRASERAS + JUEGO TAPAS CON LOGO PARA TORNILLO M10 COLOR NEGRO	20874		21,90 €
JUEGO DE NYLONS + PUNTERAS DELANTERAS Y TRASERAS + JUEGO TAPAS CON LOGO PARA TORNILLO M12 COLOR NEGRO	20875		21,90 €

PROTECTORES DE MOTOR MODELO R19



* Consulta disponibilidad para modelos de motocicleta en www.piig.tv tecleando en la ventana de búsqueda: **R19**

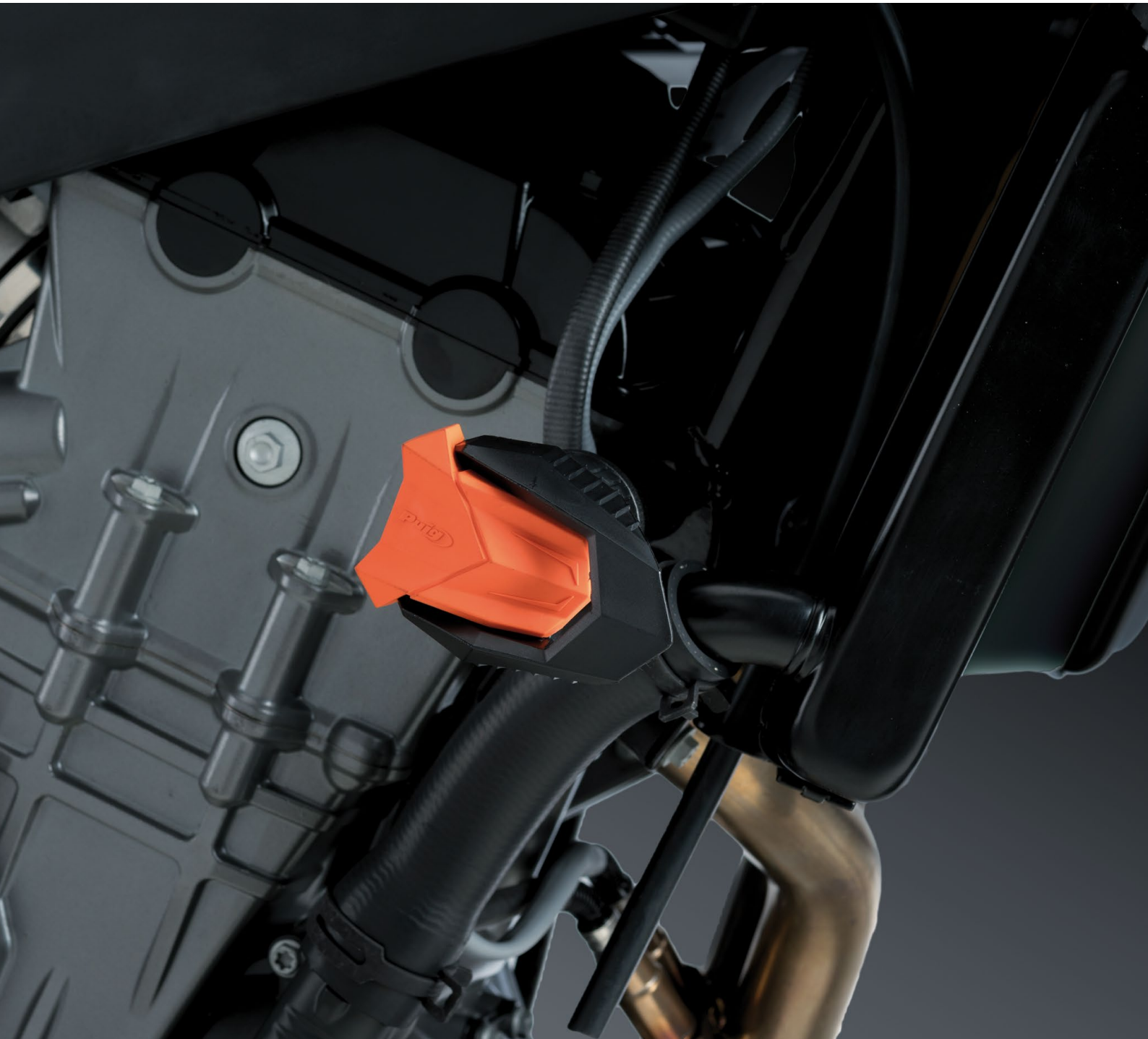

Dimensiones inferiores para conseguir una mejor integración en la estética de la moto. La reducción de medidas comporta una protección inferior del bloque motor, por lo cual aconsejamos el montaje conjunto del kit de protectores tapa motor. Disponible sólo para algunos modelos específicos.

CUERPO

 N Negro

GOMAS

 A Azul

 B Blanco

 N Negro

 R Rojo

 T Naranja

 U Gris

 V Verde



Nuestros faros auxiliares Beam y Beam 2.0 se pueden montar en el protector de motor R19.

REF. 21240N



CUERPO

Topes de nylon en color negro.



GOMAS DISPONIBLES EN VARIOS COLORES

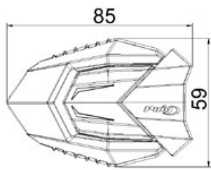

MEDIDAS

85 X 59 mm.



GOMA

Protectora de la rodilla del conductor de posibles golpes al subirse a la motocicleta, en color gris.

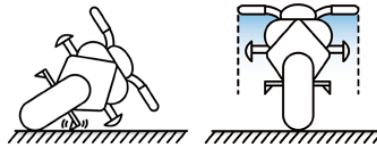

DISEÑO

No sobresalen del manillar y tocan después de las estriberas.



PROTECCIÓN INTEGRAL

Protegen motor y chasis.

RECAMBIOS GOMAS

	REF.	ABNRTUV
JUEGO GOMAS PROTECTOR R19	3148	6,60 €

RECAMBIOS TOPES

	REF.	N
JUEGO TOPES DE NYLON + GOMA COLOR GRIS MOD. R19 DE 85 mm. PARA TORNILLO M10	3149	21,90 €
JUEGO TOPES DE NYLON + GOMA COLOR GRIS MOD. R19 DE 85 mm. PARA TORNILLO M12	3150	21,90 €
JUEGO TOPES DE NYLON + GOMA COLOR GRIS MOD. R19 DE 50 mm. PARA TORNILLO M10	3151	21,90 €
JUEGO TOPES DE NYLON + GOMA COLOR GRIS MOD. R19 DE 50 mm. PARA TORNILLO M12	3152	21,90 €

RECAMBIOS

	REF.	ABRUV	N
TOPE DE NYLON VINTAGE PARA TORNILLO M10 (COMPATIBLES CON LOS TOPES R19)	3153		11,50 €
TOPE DE NYLON VINTAGE PARA TORNILLO M12 (COMPATIBLES CON LOS TOPES R19)	3154		11,50 €
TOPE DE NYLON VINTAGE 2.0	3667	7,71 €	

PROTECTORES DE MOTOR MODELO VINTAGE 2.0



* Consulta disponibilidad para modelos de motocicleta en www.puig.tv tecleando en la ventana de búsqueda: **VINTAGE**

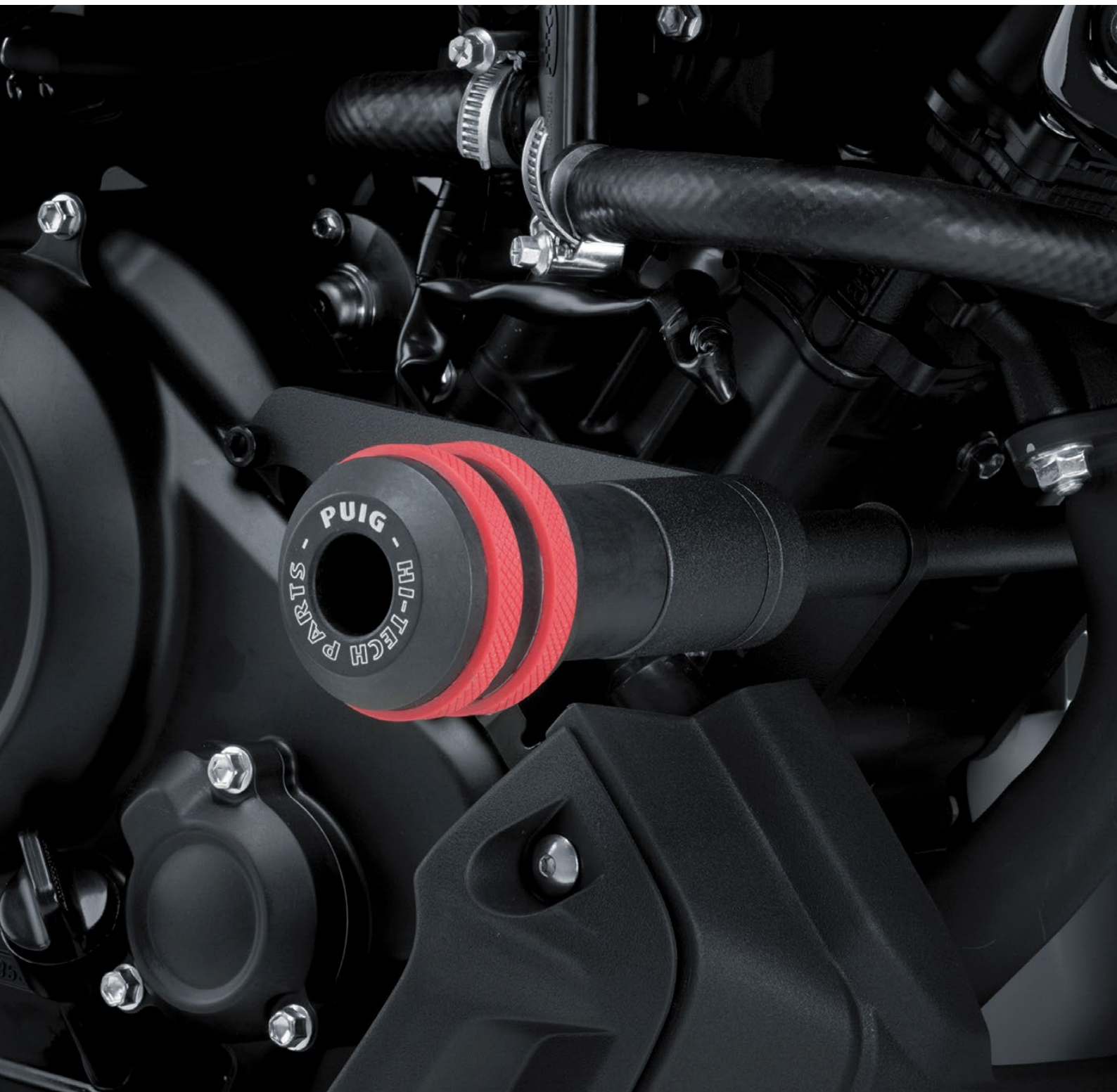

CUERPO

N Negro

GOMAS

A Azul

B Blanco

R Rojo

U Gris

V Verde

REF. 20390N + 3667A

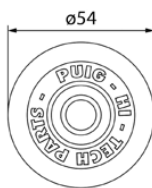

GOMAS DISPONIBLES EN VARIOS COLORES

**MEDIDAS**

Ø54 mm.

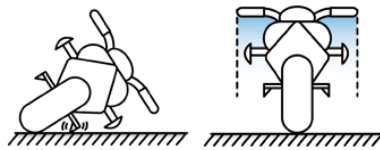
**DISEÑO**

No sobresalen del manillar y tocan después de las estriberas.

**PROTECCIÓN INTEGRAL**

Protegen motor y chasis.

RECAMBIOS

	REF.	ABRUV	N
TOPE DE NYLON VINTAGE PARA TORNILLO M10 (COMPATIBLES CON LOS TOPES R19)	3153		11,50 €
TOPE DE NYLON VINTAGE PARA TORNILLO M12 (COMPATIBLES CON LOS TOPES R19)	3154		11,50 €
TOPE DE NYLON VINTAGE 2.0	3667	7,71 €	

Su doble sección y las ranuras centrales le confieren un aspecto más esbelto sin perder músculo. La incorporación opcional de los aros de goma tienen una doble función: protegen al conductor de posibles golpes y permiten personalizar el protector con su gama de colores.

DEFENSAS DE TUBO



* Consulta disponibilidad para modelos de motocicleta en www.puig.tv tecleando en la ventana de búsqueda: **DEFENSA**



● N Negro
■ U Gris

REF. 21192



Fabricadas en acero utilizando un mecanizado de alta calidad y soldaduras de precisión para un montaje perfecto.

Complemento perfecto para motos tipo Trail o Naked, en las que la ausencia de carenado las hace especialmente vulnerables a los golpes en caso de caída. Mejora en seguridad y rigidez, además de recibir un complemento estético que refuerza su imagen y da mayor sensación de robustez.



Nuestros faros auxiliares Beam, Beam 2.0 y Beam 3.0 se pueden montar en nuestras defensas de tubo.

KIT DE PROTECTORES TAPA MOTOR



* Consulta disponibilidad para modelos de motocicleta en www.puig.tv tecleando en la ventana de búsqueda: **TAPA MOTOR**



Fabricados en polipropileno de 4 mm. para mayor resistencia, durabilidad y buena apariencia, las cubiertas simplemente se atornillan sobre la carcasa original del motor.

Ligero para una distancia máxima al suelo, ultra ligero, acabado mate y protección de una de las partes más vulnerables de la máquina.

REF. 20221N



REF. 20289N



KIT DE PROTECTORES TAPA MOTOR HOMOLOGADOS



* Consulta disponibilidad para modelos de motocicleta en www.puig.tv tecleando en la ventana de búsqueda: **TAPA MOTOR**

NEW!



Fabricados en polipropileno de 4 mm. para mayor resistencia, durabilidad y buena apariencia, las cubiertas simplemente se atornillan sobre la carcasa original del motor.

Ligero para una distancia máxima al suelo, ultra ligero, acabado mate y protección de una de las partes más vulnerables de la máquina.

Tapas con avisador de desgaste homologadas por la Federación Internacional de Motociclismo (FIM). Aptas para uso en competición.

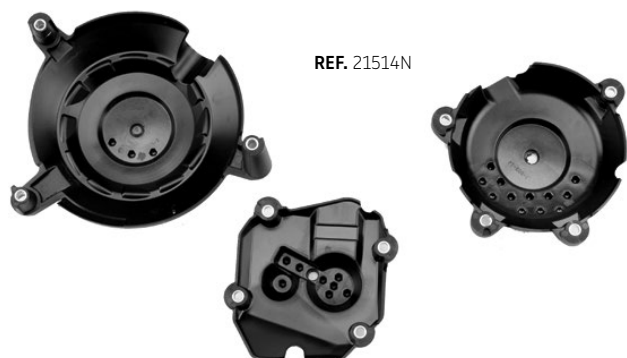

REF. 21514N

TAPA FILTRO DE ALUMINIO, TAPA EMBRAGUE Y TAPA PIÑÓN



A Azul
N Negro

O Oro
P Plata

R Rojo

REF. 9993N



TAPA FILTRO DE ALUMINIO



* Consulta disponibilidad para modelos de motocicleta en www.puig.tv tecleando en la ventana de búsqueda:

TAPA FILTRO

REF. 9855N



TAPA EMBRAGUE



* Consulta disponibilidad para modelos de motocicleta en www.puig.tv tecleando en la ventana de búsqueda:

EMBRAGUE

REF. 85020



TAPA PIÑÓN



* Consulta disponibilidad para modelos de motocicleta en www.puig.tv tecleando en la ventana de búsqueda:

PIÑÓN

TAPONES EMBELLECEDORES CHASIS



* Consulta disponibilidad para modelos de motocicleta en www.piig.tv tecleando en la ventana de búsqueda: **TAPON CHASIS**

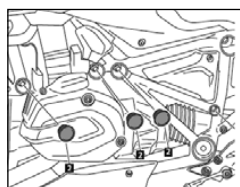

2 FUNCIONALIDADES

Cubrir zonas huecas del chasis, y embellecer tu motocicleta.



REF. 9332-9333

 N Negro

TAPONES EMBELLECEDORES CHASIS ALUMINIO



* Consulta disponibilidad para modelos de motocicleta en www.puig.tv tecleando en la ventana de búsqueda: **TAPON CHASIS ALU**

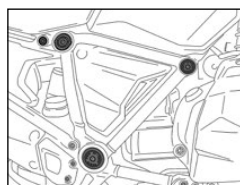

2 FUNCIONALIDADES

Cubrir zonas huecas del chasis, y embellecer tu motocicleta.

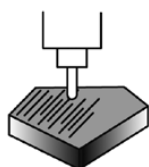

MECANIZADO

Mecanizada a partir de un bloque de aluminio y anodizadas en colores.



REF. 214320

A Azul

O Oro

N Negro

P Plata

R Rojo

TAPAS LATERALES



* Consulta disponibilidad para modelos de motocicleta en www.puig.tv tecleando en la ventana de búsqueda:

TAPAS



ABS

 C Símil Carbono

 N Negro

 J Negro Mate

 P Aluminio

 U Gris



1. REF. 9590P
MATERIAL: Aluminio



2. REF. 8562J
MATERIAL: ABS

TAPAS LATERALES RETRO

MODELO	REF.	J	C	P
UNIVERSAL				
PLÁSTICOS TAPAS LATERALES UNIVERSALES SIN HERRAJES	9232	92,41 €	98,97 €	
TAPAS LATERALES ALUMINIO UNIVERSALES SIN HERRAJES	9599			71,90 €



REF. 3596J

TAPAS LATERALES

RECAMBIOS	REF.	J
TAPAS LATERALES R1200GS	9234	71,60 €



LIMPIO

Protege al conductor y a la motocicleta de la suciedad en todo tipo de vías.



DISEÑO

Cubre zonas huecas de la motocicleta.

DEFLECTORES POSTERIORES



* Consulta disponibilidad para modelos de motocicleta en www.puig.tv tecleando en la ventana de búsqueda: **DEFLECTORES**

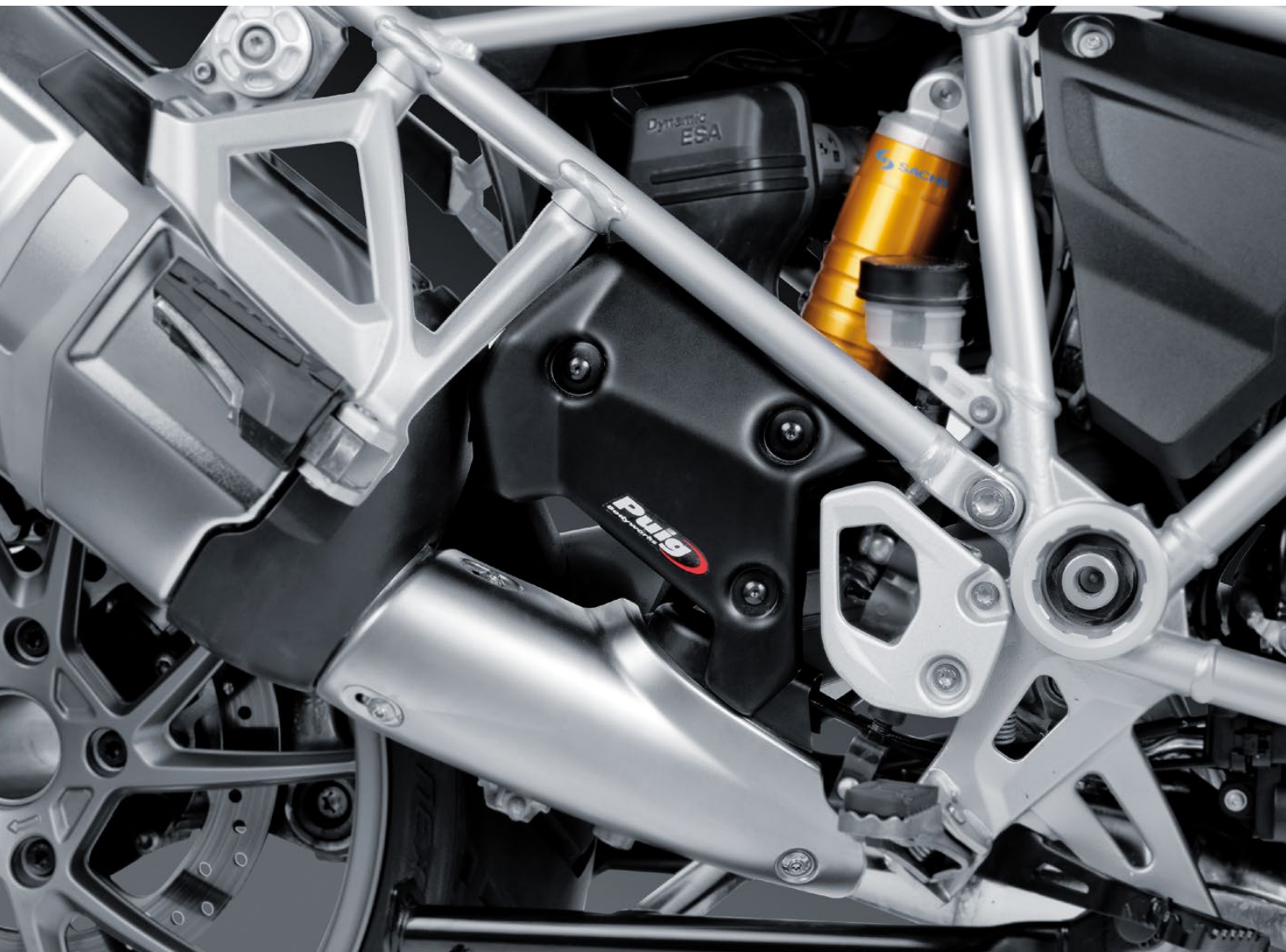

ABS

Fabricados en ABS, material altamente resistente a impactos y con gran capacidad aerodinámica, te permitirá mejorar la condición de tu moto durante la ruta ante el viento además de potenciar la imagen estética mientras cubres zonas huecas de la motocicleta. Diseñados exclusivamente para modelos concretos de BMW.

La pieza está disponible en diversos colores en función del modelo BMW del que dispongas y la tarea de montaje no te supondrá ningún problema ya que viene acompañado de las clásicas instrucciones visuales de Puig.



REF. 6869J

 C Símil Carbono

 J Negro Mate

 U Gris

DEFLECTOR PROTECTOR ESCAPE



* Consulta disponibilidad para modelos de motocicleta en www.puig.tv tecleando en la ventana de búsqueda: **DEFLECTORES**

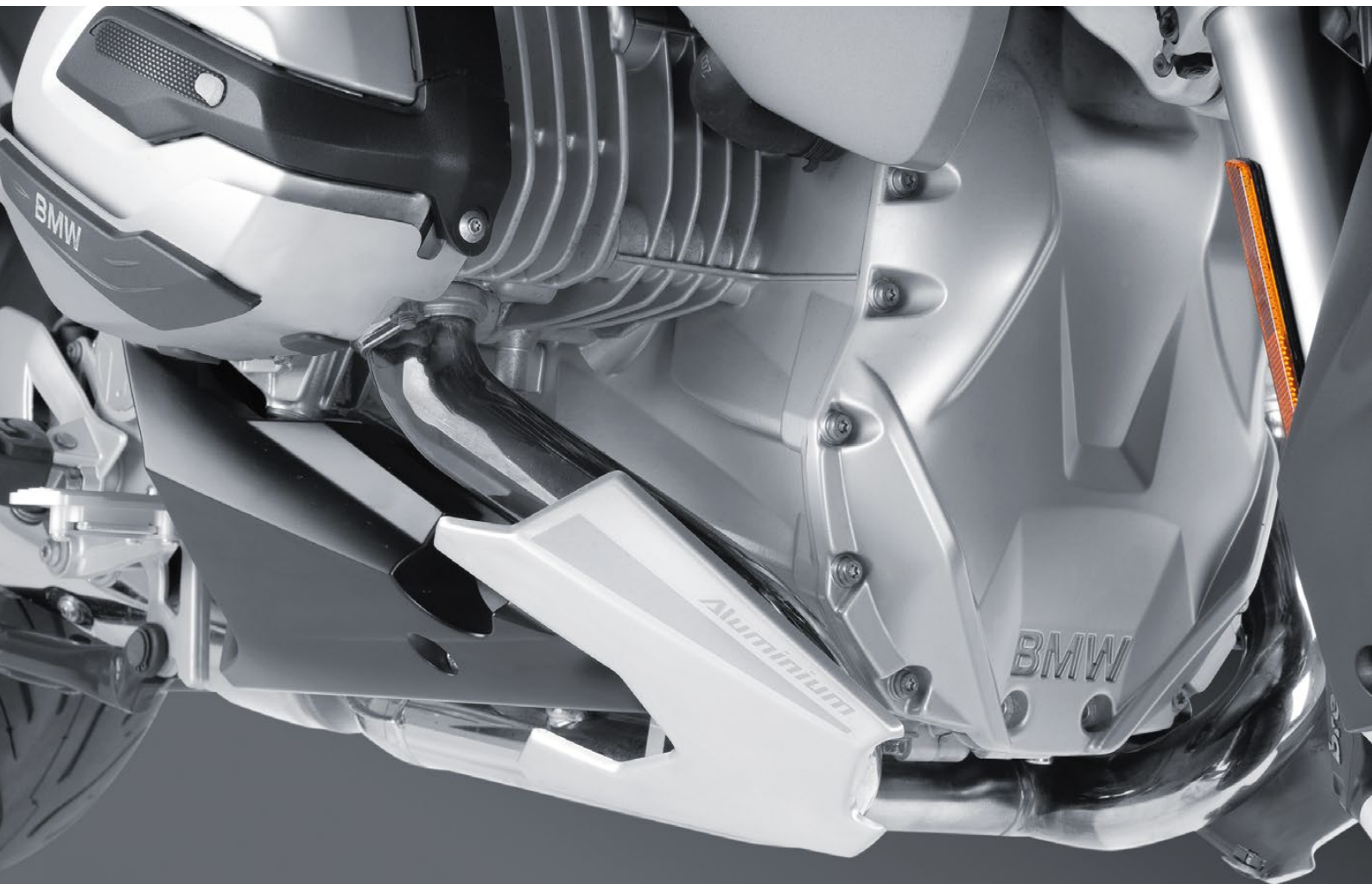

ALU

Los colectores de escape de la BMW R 1200 RT están a salvo con el deflector-protector de escape de Puig.

Esta pieza del catálogo Hi-Tech Parts cumple una visible función decorativa y de personalización de la tourer alemana, pero sobre todo es un elemento con una importante misión funcional, ya que protege el escape de posibles golpes que puedan deteriorarlo y afectar al rendimiento de la moto.

Fabricado en aluminio, su preciso diseño le permite adaptarse perfectamente a la zona inferior de esta BMW, la zona más expuesta a recibir impactos de gravilla u otros objetos de la calzada.

P Plata



REF. 8546P
CARCASA DE
ALUMINIO

7

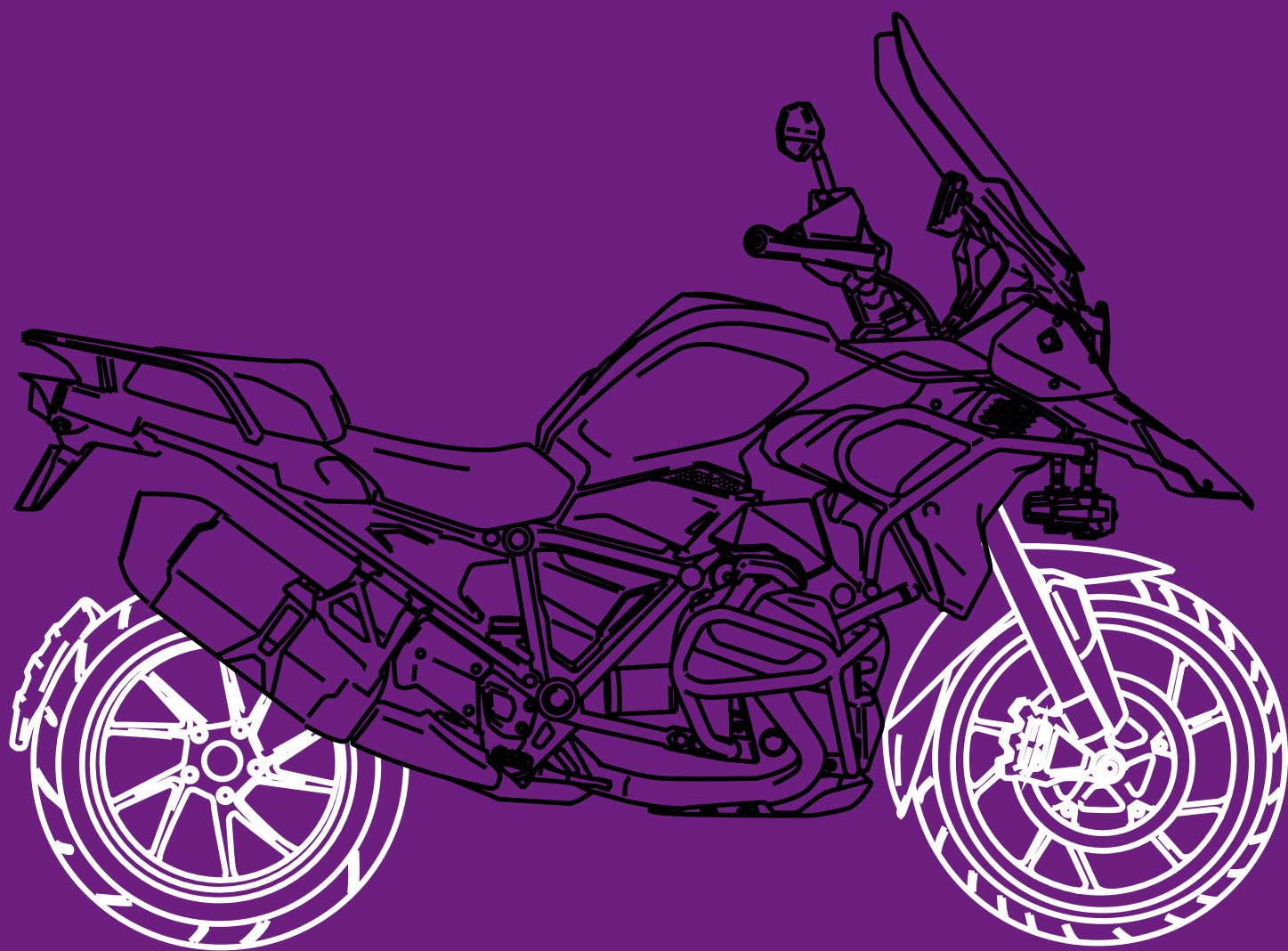

ZONA RUEDAS

CABALLETES	468
ENFRIADORES DE FRENO	438
EXTENSIÓN DE GUARDABARROS TRASEROS	442
FALDÓN TRASERO PARA MATRÍCULA	446
FALDONES DELANTEROS	450
GUARDABARROS DELANTERO	448
GUARDABARROS MONOBRAZO	444
GUARDABARROS TRASERO	440
JUEGO TENSORES RUEDA TRASERA	455
KIT ADHESIVOS MALETAS BMW	466
PROTECTOR DE BASCULANTE GS	465
PROTECTOR DE HORQUILLA-BASCULANTE PHB19	452
TIRAS	456
TIRAS EN ARCO ESPECIALES	462
TIRAS EN ARCO GS	464
TIRAS EN ARCO PERFORMANCE	460
TIRAS EN ARCO PREMIUM	458
VÁLVULAS	454

ENFRIADORES DE FRENO



* Consulta disponibilidad para modelos de motocicleta en www.piig.tv tecleando en la ventana de búsqueda:

BRAKE COOLER



ABS

**METALIC
MADE**



AERODYNAMIC

N Negro



El enfriador de freno se ha diseñado teniendo en cuenta las altas prestaciones que ofrece la conducción deportiva, en la que se pone al límite su efectivo conjunto de frenos, con frenadas fuertes y continuas como las del circuito, y aún más en los meses calurosos. Lo que puede provocar un sobrecalentamiento que reduce las prestaciones y sensaciones en la frenada.

Está compuesto por dos tapas de plástico ABS de alta gama, una para cada conjunto de disco y pinza, creando un canal que capta el aire y lo compacta y acelera para dirigirlo de manera directa sobre las pastillas y el disco de freno, consiguiendo rebajar la temperatura de los frenos en diez grados de media como se ha comprobado en pruebas en circuito, lo que permite que no se sobrecalienten y trabajen de manera óptima.

Su estudiado diseño, además de aportar una estética más deportiva y personalizada, elimina turbulencias en la rueda delantera al crear una tapa lenticular parcial que favorece la aerodinámica de la moto, sobre todo a altas velocidades. Incluye soportes de resistente y ligero aluminio acabados en un discreto color negro texturizado.





Nuestro enfriador de frenos ofrece una mayor canalización del aire al tener una boca de entrada más grande que la competencia. Estética totalmente diferente. A la vez mejora la aerodinámica al convertir parte de la rueda delantera en lenticular. Efectividad contrastada.

GUARDABARROS TRASERO



* Consulta disponibilidad para modelos de motocicleta en www.puig.tv tecleando en la ventana de búsqueda: **GUARDABARRO**



-  C Símil Carbono
-  J Negro Mate

Un diseño vanguardista específico para cada moto, combinado con la máxima protección contra las inclemencias.

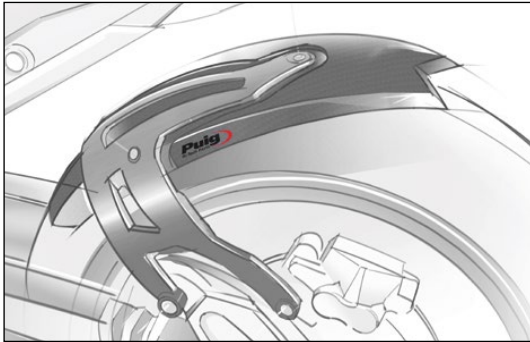

BMW R1200R 15'-18' (REF. 7682)

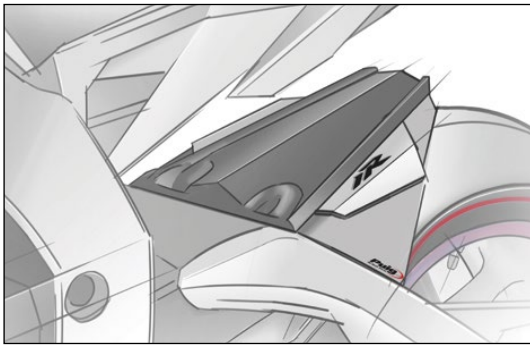

YAMAHA YZF-R1 15'-19' (REF. 7688))



REF. 9464J

GUARDABARROS TRASERO MODELO S CON SOPORTE DE ALUMINIO

Herrajes en inyección de aluminio.



REF. 20544C

GUARDABARROS TRASERO TIPO S

Máxima protección con un diseño vanguardista.



REF. 20488J

GUARDABARROS TRASERO TIPO R

Look racing con detalle en acero inoxidable.

EXTENSIÓN DE GUARDABARROS TRASEROS



* Consulta disponibilidad para modelos de motocicleta en www.puig.tv tecleando en la ventana de búsqueda.

EXTENSION GUARDABARRO



ABS

J Negro Mate



REF. 9902J



REF. 21158J



REF. 21161J

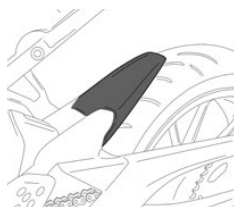

REF. 9911J

**FUNCIONAL**

Mejora la protección del guardabarros original.

**MATERIAL**

Fabricado en material ABS. Fijación con adhesivo 3M y fijación mecánica con remaches de plástico.

GUARDABARROS MONOBRAZO



* Consulta disponibilidad para modelos de motocicleta en www.puig.tv tecleando en la ventana de búsqueda: **MONOBRAZO**



ABE
31060

ABS

METALIC
MADE

● J Negro Mate



REF. 20397J

El guardabarros monobrazo tiene como objetivo principal aportar un plus de protección respecto a las salpicaduras de agua, barro y piedras.

**FUNCIONAL**

Protege la moto y el piloto de agua, barro y pequeñas piedras.

**MATERIAL**

Guardabarros fabricado en ABS.

**MATERIAL**

Fabricado en aluminio mecanizado con canto en chaflán.

**REGULABLE**

Regulable y ajustable.

**PESO**

Ligero y resistente. Fabricado en aluminio.

FALDÓN TRASERO PARA MATRÍCULA



* Consulta disponibilidad para modelos de motocicleta en www.piig.tv tecleando en la ventana de búsqueda: **FALDON TRASERO**



ABS

N Negro

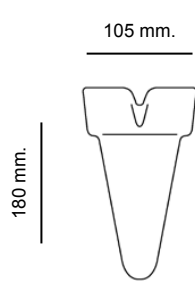

URBAN UNIVERSAL

MODELO	REF.	N
URBAN UNIVERSAL	6413	18,47 €

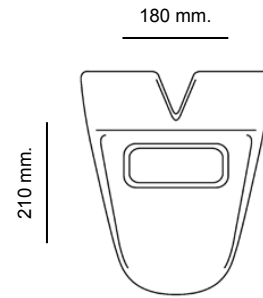

TOUR UNIVERSAL

MODELO	REF.	N
TOUR UNIVERSAL	6412	32,83 €

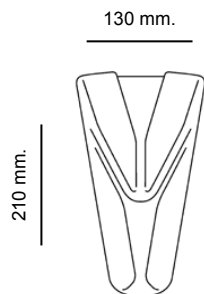

URBAN HONDA

MODELO	REF.	N
URBAN HONDA NC700X/S - INTEGRA	6428	24,40 €

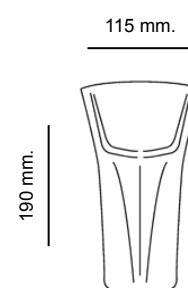

TOUR YAMAHA

MODELO	REF.	N
TOUR YAMAHA	6427	24,40 €

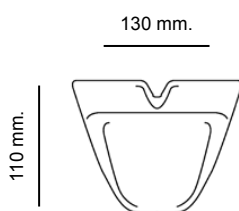

SPORT UNIVERSAL

MODELO	REF.	N
SPORT UNIVERSAL	6414	18,47 €

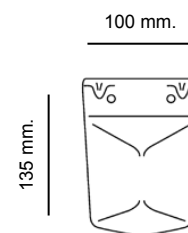

TOUR DUCATI

MODELO	REF.	N
TOUR DUCATI	6675	32,83 €

NOTA: Fabricados en ABS.
Se fija con tornillos o adhesivo 3M.

GUARDABARROS DELANTERO



* Consulta disponibilidad para modelos de motocicleta en www.puig.tv tecleando en la ventana de búsqueda.

GUARDABARRO DELANTERO





REF. 9992N

Sus superficies se mecanizan partiendo de un bloque de aluminio, dejando constancia de ello las marcas superficiales que confieren un acabado exclusivo de este método de trabajo.

El anodizado final en dos colores, negro para el guardabarros y plata para los soportes, dan un toque de elegancia al conjunto.



REF. 3688N

Fabricados en chapa de aluminio de 1,2 mm. de espesor, ligera a la vez que resistente y sus soportes fresados con un acabado precioso y sencillo, acorde con las líneas de tu moto.

Para ambos guardabarros, se mantiene los puntos de anclaje originales con lo que es fácilmente intercambiable por el original y se ajusta perfectamente a los puntos de sujeción del vehículo.

Se suministra con las piezas necesarias para su montaje y unas detalladas instrucciones de montaje paso a paso, para instalarlo no se requieren conocimientos de mecánica ni experiencia previa.

NOTA: Soportes en acero.

FALDONES DELANTEROS



* Consulta disponibilidad para modelos de motocicleta en www.piig.tv tecleando en la ventana de búsqueda:

FALDON DELANTERO



ABS

N Negro



REF. 5786N



REF. 3895N



REF. 3901N

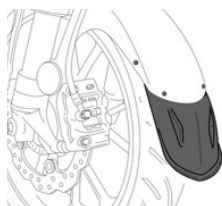

REF. 9202N

**FUNCIONAL**

Mejora la protección del guardabarros original.

**MATERIAL**

Fabricado en material ABS. Fijación con adhesivo 3M y fijación mecánica con remaches de plástico.

PROTECTOR DE HORQUILLA-BASCULANTE PHB19



* Consulta disponibilidad para modelos de motocicleta en www.puig.tv tecleando en la ventana de búsqueda: **PHB19**



CUERPO

N Negro

AROS DE ALUMINIO

A Azul
N Negro

O Oro
P Plata

R Rojo
T Naranja

V Verde

KG
265gr.



El juego de aros de aluminio anodizado deben pedirse aparte del protector en función del color de la moto del usuario.

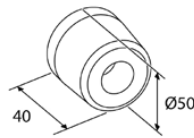

MEDIDAS



DISEÑO

Look más racing para tu motocicleta.

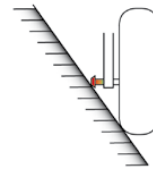

PROTECCIÓN INTEGRAL

De las suspensiones y del basculante.

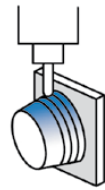

MATERIAL

Mecanizado a partir de un bloque de nylon.

PROTECTOR DE HORQUILLA-BASCULANTE

UNIVERSAL

REF.

20097

N

43,50 €

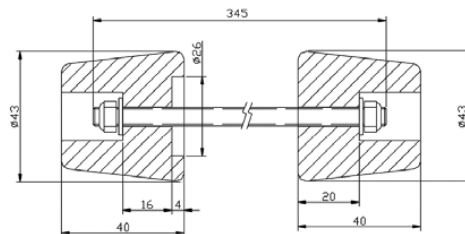

REF. 20097N

RECAMBIOS

	REF.	N	A N O P R T V
NYLON MODELO UNIVERSAL LADO DERECHO	20098	19,80 €	
NYLON MODELO UNIVERSAL LADO IZQUIERDO	20099	19,80 €	
JUEGO DE AROS DE ALUMINIO ANODIZADO PROTECTOR HORQUILLA	20025		6,56 €
JUEGO DE AROS DE ALUMINIO ANODIZADO PROTECTOR BASCULANTE	20271		6,56 €

VÁLVULAS



* Consulta disponibilidad para modelos de motocicleta en www.piig.tv tecleando en la ventana de búsqueda: **VALVULA**



8gr.

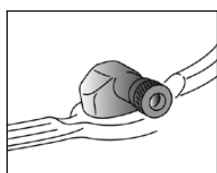
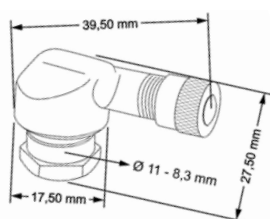

DISEÑO

Su concepción facilita el proceso de hinchado.

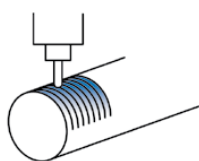

MATERIAL

Mecanizada a partir de un bloque de aluminio ligero.

REF. 5591V



MODELO	Ø AGUJERO LLANTA	REF.	A G N P R T V
JUEGO UNIVERSAL	11 mm.	5591	18,70 €
JUEGO UNIVERSAL	8,3 mm.	8100	18,70 €

* No compatible con motos con cámara en las llantas.

* No compatible con motos con indicador de presión.

A Azul

G Amarillo

N Negro

P Plata

R Rojo

T Naranja

V Verde

JUEGO TENSORES RUEDA TRASERA



* Consulta disponibilidad para modelos de motocicleta en www.puig.tv tecleando en la ventana de búsqueda: **TENSORES RUEDA**

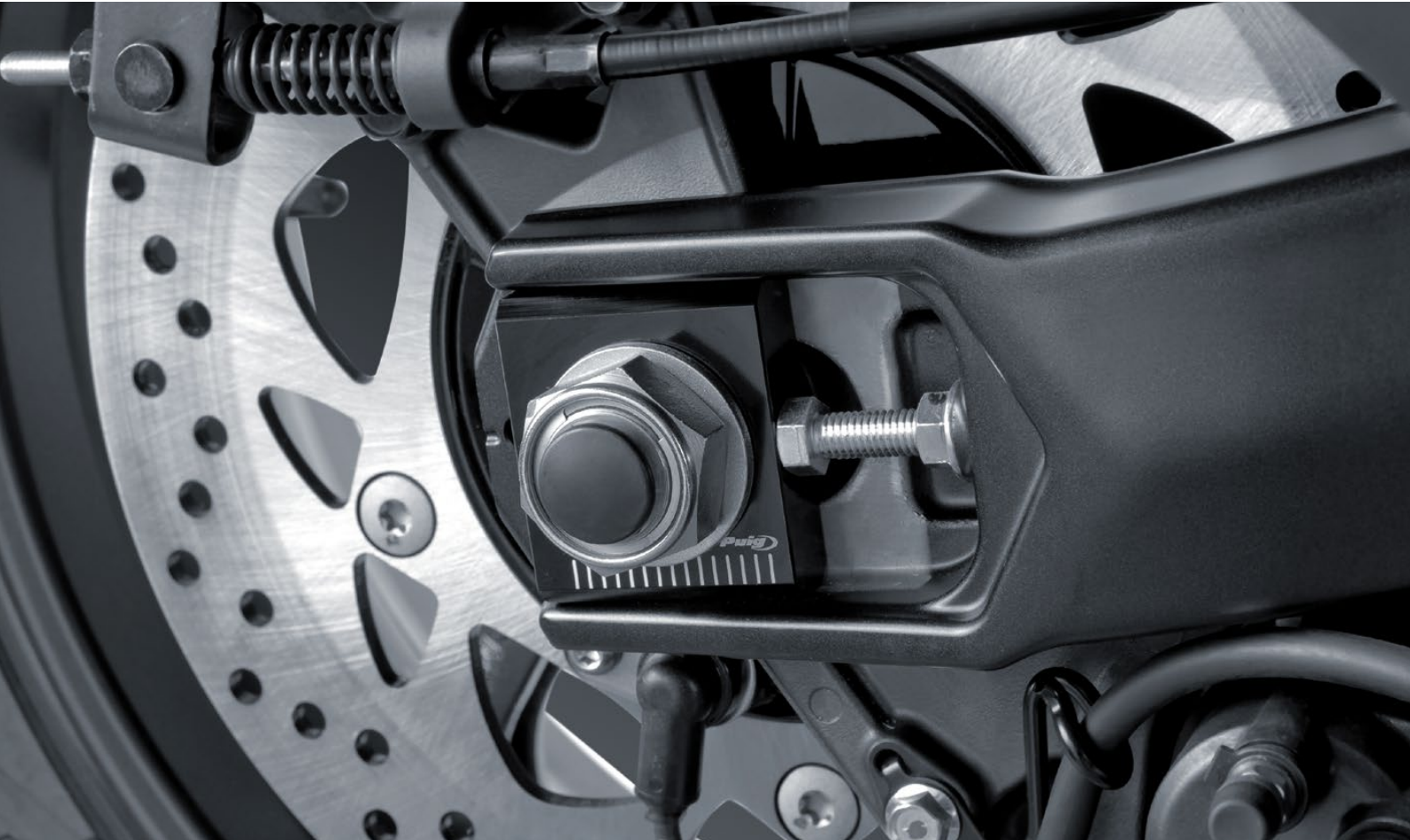

El juego de tensores para la rueda trasera de Yamaha T-Max de Puig permiten ajustar con precisión la correa del scooter superventas japonés. Están fabricados en aluminio y están mecanizados con una escala de medida graduada, que permite corregir con precisión la tensión de la correa de transmisión.

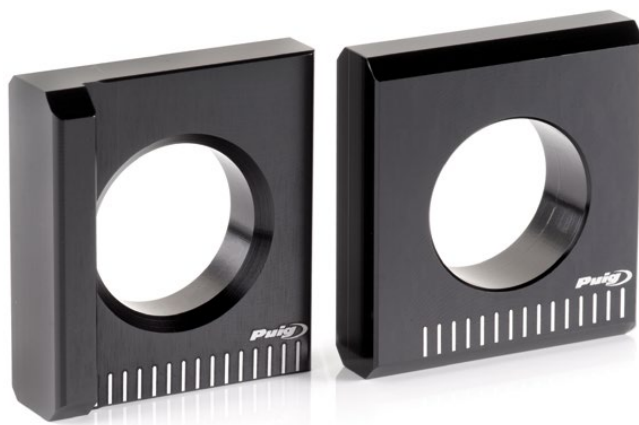

REF. 7357N

TIRAS



* Consulta disponibilidad para modelos de motocicleta en www.piig.tv tecleando en la ventana de búsqueda: **TIRAS**



A Azul
B / M Blanco
C Símil Carbono

G / O Amarillo
L Lila
N Negro

Z Oro
P Plata
Q Rosa

R Rojo
T / X Naranja
V Verde

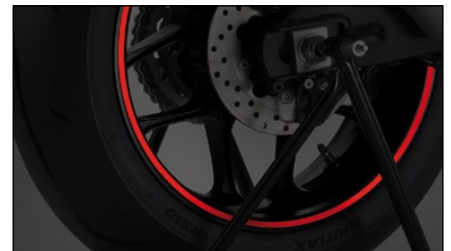
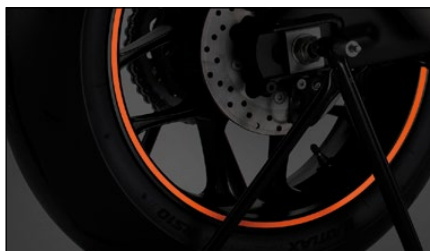
**A - AZUL REFLECTANTE****B - BLANCO REFLECTANTE****M - BLANCO PURO****C - SÍMIL CARBONO****G - AMARILLO FLUORESCENTE****O - AMARILLO REFLECTANTE****L - VIOLETA****N - NEGRO MATE****Z - ORO****P - PLATA****Q - ROSA****R - ROJO REFLECTANTE****T - NARANJA FLUORESCENTE****X - NARANJA REFLECTANTE****V - VERDE FLUORESCENTE**

MODELO	REF.	ABMCGOLNZPQRTXV
STRIP SIN APLICADOR	2568	9,10 €
STRIP CON APLICADOR	4542	14,92 €

NOTA: Rollo de 7 mm. ancho x 6 m. largo para su aplicación en llantas de 16" a 18".

TIRAS EN ARCO PREMIUM



* Consulta disponibilidad para modelos de motocicleta en www.piig.tv tecleando en la ventana de búsqueda:

TIRAS



A Azul
B Blanco

G Amarillo
R Rojo

T Naranja
V Verde



AZUL FLÚOR

MODELO	REF.	A
AZUL FLÚOR	8431A	16,60 €



BLANCO FLÚOR

MODELO	REF.	B
BLANCO FLÚOR	8431B	16,60 €



AMARILLO FLÚOR

MODELO	REF.	G
AMARILLO FLÚOR	8431G	16,60 €



ROJO FLÚOR

MODELO	REF.	R
ROJO FLÚOR	8431R	16,60 €



NARANJA FLÚOR

MODELO	REF.	T
NARANJA FLÚOR	8431T	16,60 €



VERDE FLÚOR

MODELO	REF.	V
VERDE FLÚOR	8431V	16,60 €

NOTA: El juego consta de 8 tiras en arco.

MATERIAL: PVC lenticular semirígido aplicación en llantas de 14" a 21".

TIRAS EN ARCO PERFORMANCE



* Consulta disponibilidad para modelos de motocicleta en www.piig.tv tecleando en la ventana de búsqueda: **TIRAS**

NEW!



A Azul
B Blanco

G Amarillo
R Rojo

T Naranja
V Verde



AZUL FLÚOR

MODELO	REF.	A
AZUL FLÚOR	21833A	17,20 €



BLANCO FLÚOR

MODELO	REF.	B
BLANCO FLÚOR	21833B	17,20 €



AMARILLO FLÚOR

MODELO	REF.	G
AMARILLO FLÚOR	21833G	17,20 €



ROJO FLÚOR

MODELO	REF.	R
ROJO FLÚOR	21833R	17,20 €



NARANJA FLÚOR

MODELO	REF.	T
NARANJA FLÚOR	21833T	17,20 €



VERDE FLÚOR

MODELO	REF.	V
VERDE FLÚOR	21833V	17,20 €

NOTA: El juego consta de 8 tiras en arco.

MATERIAL: PVC lenticular semirígido aplicación en llantas de 14" a 21".

TIRAS EN ARCO ESPECIALES



* Consulta disponibilidad para modelos de motocicleta en www.puig.tv tecleando en la ventana de búsqueda:

TIRAS



A Azul
B Blanco

G Amarillo
O Oro

P Plata
R Rojo

T Naranja
V Verde

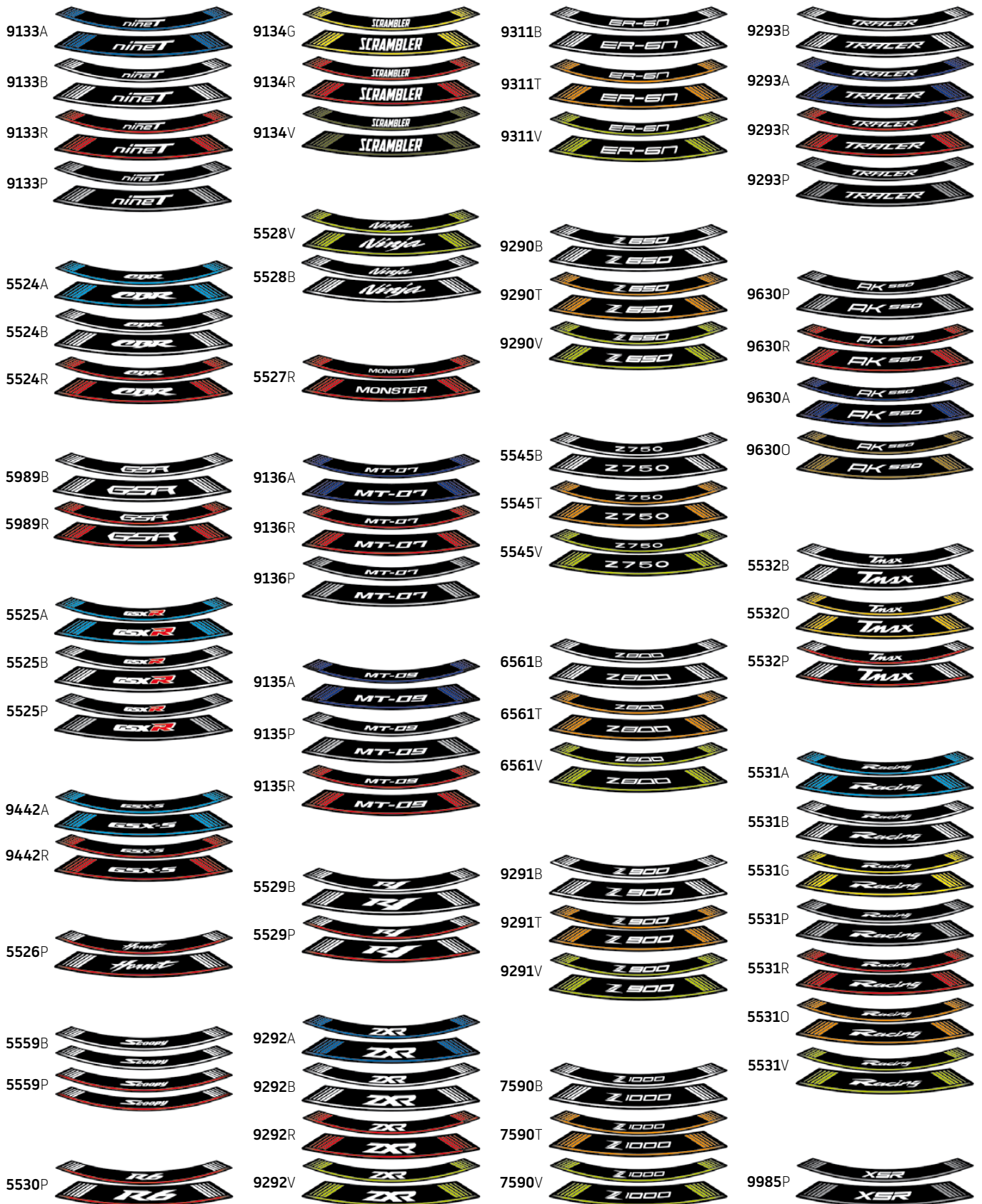

NOTA: El juego consta de 8 tiras en arco.

MATERIAL: PVC lenticular semirígido aplicación en llantas de 14" a 21".

TIRAS EN ARCO GS



* Consulta disponibilidad para modelos de motocicleta en www.puig.tv tecleando en la ventana de búsqueda: **TIRAS**



REF. 20150N



REF. 20151N



REF. 201500



REF. 201510



REF. 20214N



N Negro

O Oro

PROTECTOR DE BASCULANTE GS



* Consulta disponibilidad para modelos de motocicleta en www.puig.tv tecleando en la ventana de búsqueda:

PROTECTOR BASCULANTE



REF. 201520



REF. 20152B



REF. 20152N



REF. 20213N



REF. 201530



REF. 20153B



REF. 20153N



REF. 20213N

B Blanco

N Negro

O Oro

KIT ADHESIVOS MALETAS BMW



* Consulta disponibilidad para modelos de motocicleta en www.puig.tv tecleando en la ventana de búsqueda: **MALETAS BMW**

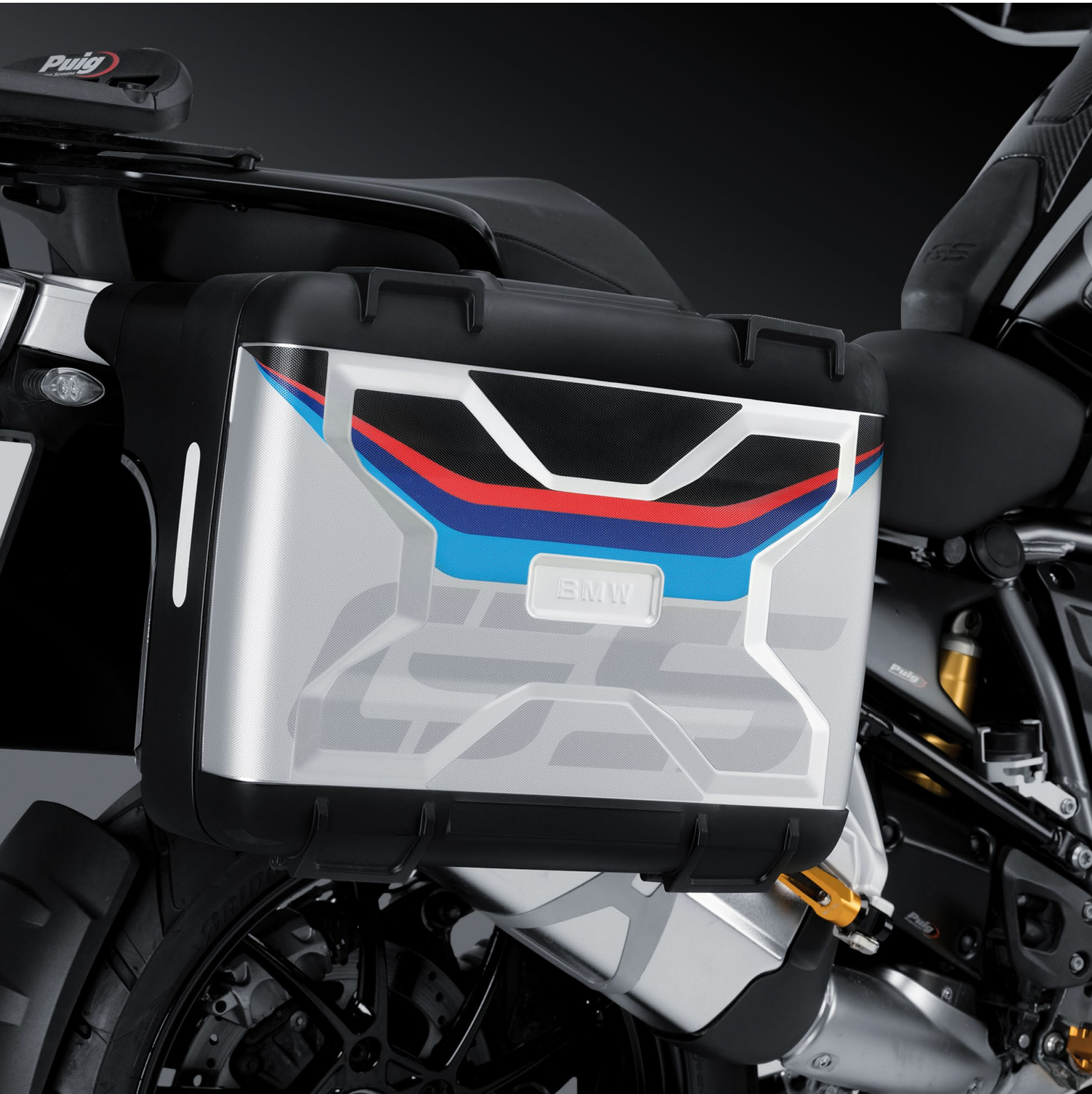



REF. 20216N



REF. 20217N



REF. 20229N



REF. 20230N



REF. 20227N



REF. 20228N



REF. 20231N

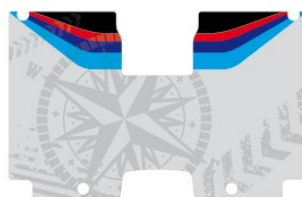

REF. 20232N

NOTA: El kit contiene adhesivos para una maleta. Si usted tiene 3 maletas, deberá pedir 3 unidades de la referencia.

CABALLETES



* Consulta disponibilidad para modelos de motocicleta en www.puig.tv tecleando en la ventana de búsqueda:

CABALLETES



MODELO	REF.	N
SOPORTE STAND OFF-ROAD BÁSICO	6289N (#)	49,42 €

(#) Altura en su posición más baja 310 mm.
Altura en su posición más elevada 400 mm. Carga máxima 200 kg.



MODELO	REF.	N
SOPORTE STAND OFF-ROAD HIDRÁULICO	6290N (#)	72,59 €

(#) Altura en su posición más baja 300 mm.
Altura en su posición más elevada 410 mm. Carga máxima 200 kg.

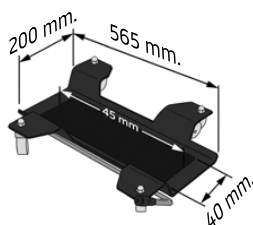
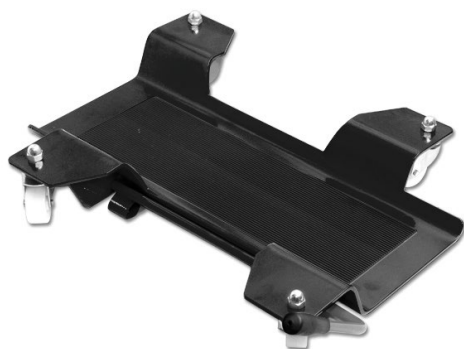

MODELO	REF.	N
PEANA APARCAMIENTO PARA CABALLETE CENTRAL	9974N (&)	79,90 €

(*) Carga máxima 200 kg.



MODELO	REF.	N
CABALLETE DELANTERO	4348N	47,31 €



MODELO	REF.	N
STAND FIJO PARKING PARA RUEDAS DE 17" A 21"	6071N	62,93 €



MODELO	REF.	N
CABALLETE TRASERO PARA BASCULANTE CONVENCIONAL	4322N	49,50 €

Incluye juego de adaptadores para coger a diábolo y juego de ángulos para coger a basculante.

RECAMBIO EJES	REF.	P
JUEGO GANCHOS CABALLETE TRASERO COLOR PLATA	5333P	11,20 €
ACCESORIOS PARA STAND-PADDOCK TRASERO PARA BASCULANTE	4349P	11,20 €

■ N Negro

□ P Plata

CABALLETES



* Consulta disponibilidad para modelos de motocicleta en www.puig.tv tecleando en la ventana de búsqueda:

CABALLETES



CABALLETE FRONTAL DELANTERO

MODELO	REF.	N
CABALLETE FRONTAL DELANTERO INCLUYE EJES: 13 mm., 15 mm., 16,5 mm., 17 mm., 18 mm., 27 mm.	5601N	98,45 €

RECAMBIOS EJES	Ø DIÁMETRO	REF.	N
UNIVERSAL	13 mm.	5596D	2,88 €
UNIVERSAL	15 mm.	5597D	2,88 €
UNIVERSAL	16,5 mm.	5598D	2,88 €
UNIVERSAL	17 mm.	5599D	2,88 €
UNIVERSAL	18 mm.	5600D	2,88 €
UNIVERSAL	19 mm.	21707D	(*)
UNIVERSAL	20 mm.	21708D	(*)
UNIVERSAL	22 mm.	21709D	(*)
UNIVERSAL	24 mm.	21710D	(*)
UNIVERSAL	27 mm.	9701D	2,88 €
UNIVERSAL	27,5 mm.	21711D	(*)



REF. 5332N



REF. 5849N

CABALLETE TRASERO PARA BASCULANTE MONOBRAZO

MODELO	REF.	N
CABALLETE TRASERO PARA BASCULANTE MONOBRAZO CON TRANSMISIÓN LADO IZQUIERDO, INCLUIDO EJE	CONSULTAR WEB	
CABALLETE TRASERO PARA BASCULANTE MONOBRAZO CON TRANSMISIÓN LADO DERECHO, INCLUIDO EJE	CONSULTAR WEB	

RECAMBIOS CABALLETE	REF.	N
CABALLETE TRASERO PARA BASCULANTE MONOBRAZO CON TRANSMISIÓN LADO IZQUIERDO - NO INCLUYE EJES	5332N	77,21 €
CABALLETE TRASERO PARA BASCULANTE MONOBRAZO CON TRANSMISIÓN LADO DERECHO - NO INCLUYE EJES	5849N	85,74 €

RECAMBIOS EJES	Ø DIÁMETRO	REF.	D
BMW (*)	53 mm.	5518D	26,80 €
BMW (*)	31,5 mm.	5557D	25,75 €
DUCATI (*)	21,5 mm.	5513D	24,80 €
DUCATI (*)	38,5 mm.	5897D	26,10 €
DUCATI (*)	40,7 mm.	5517D	26,80 €
MV AGUSTA (*)	40,7 mm.	5517D	26,80 €
MV AGUSTA (*)	42,5 mm	7479D	26,80 €
HONDA (*)	28,4 mm.	5515D	24,90 €
TRIUMPH (*)	27,4 mm.	5516D	24,72 €
KTM (*)	27,4 mm.	5516D	24,72 €

(*) Consultar compatibilidad por modelo en la web.

D Aluminio Anodizado

N Negro



MANTENIMIENTO TALLER INVIERNO

MANTENIMIENTO

BIDÓN ACEITE USADO	474
--------------------	-----

CEPILLO LIMPIEZA CADENA	474
-------------------------	-----

ACCESORIOS

INDICADOR DIGITAL DE PRESIÓN NEUMÁTICOS	475
---	-----

KIT REPARACIÓN PINCHAZOS	475
--------------------------	-----

BASE PARA PATA DE CABRA	476
-------------------------	-----

GUARDAPOLVOS HORQUILLA	476
------------------------	-----

REDES	477
-------	-----

CINCHAS	477
---------	-----

NÚMEROS	478
---------	-----

ESPUMAS TÉRMICAS ANTIVIBRACIÓN	478
--------------------------------	-----

RECAMBIOS

TORNILLOS RÁPIDOS	479
-------------------	-----

TORNILLERÍA ALUMINIO ANODIZADO	479
--------------------------------	-----

SILENTBLOCKS	480
--------------	-----

RIBETES	480
---------	-----

TUBOS ESPIRAL	480
---------------	-----

INVIERNO

FUNDA IMPERMEABLE MOTOCICLETA	481
-------------------------------	-----

CUBREPIERNAS MAXISCOOTER	481
--------------------------	-----

PUÑOS CALEFACTABLES	482
---------------------	-----

MANOPLAS BLANDAS Y SEMIRÍGIDAS	483
--------------------------------	-----

MANTENIMIENTO



BIDÓN ACEITE USADO

MODELO	REF.	N
BIDÓN ACEITE USADO DE 8 LITROS (600 x 320 x 135 mm.)	5260N	28,00 €

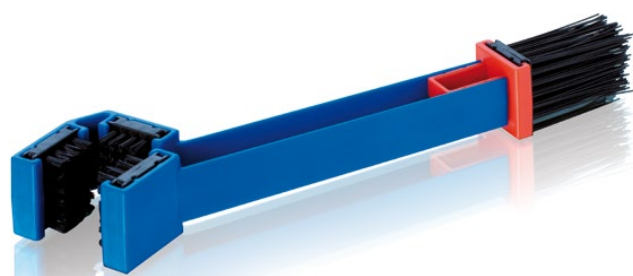

CEPILLO LIMPIEZA CADENA

MODELO	REF.	A
CEPILLO LIMPIEZA CADENA	5870A	15,66 €

ACCESORIOS



INDICADOR DIGITAL DE PRESIÓN NEUMÁTICOS

MODELO	REF.	N
INDICADOR DIGITAL DE PRESIÓN NEUMÁTICOS	5401N	19,85 €



KIT REPARACIÓN PINCHAZOS

MODELO	REF.	N
KIT REPARACIÓN PINCHAZOS	5982N	32,70 €

ACCESORIOS



BASE PARA PATA DE CABRA

MODELO	REF.	N
BASE PARA PATA DE CABRA C/NEGRO DIÁMETRO 80 mm.	6335N	3,36 €



GUARDAPOLVOS HORQUILLA

MODELO	REF.	C
JUEGO UNIVERSAL C/SÍMIL CARBONO	1320C	14,23 €

 C Símil Carbono

 N Negro

ACCESORIOS

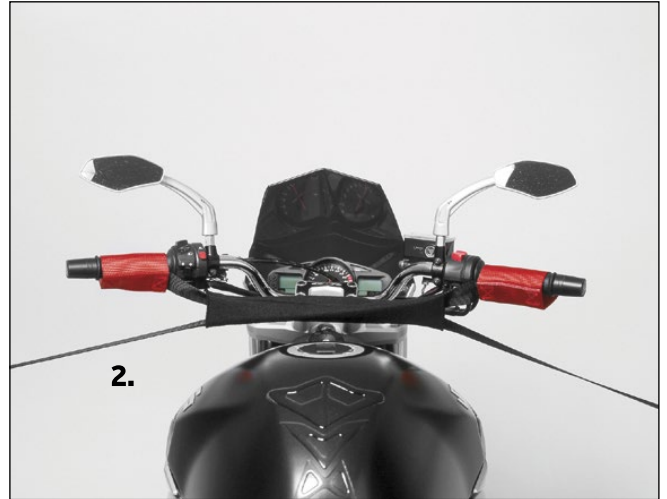

REDES

MODELO	REF.	A B G L N R T V
RED	0788	2,99 €



CINCHAS

MODELO	REF.	N
(1) JUEGO CINCHAS DE GANCHO CRACKCRACK C/NEGRO	6274N	33,89 €
(2) CINCHA PARA MANILLAR C/NEGRO	4592N	32,22 €

■ A Azul
 B Blanco

■ G Amarillo
■ L Lila

■ N Negro
■ R Rojo

■ T Naranja
■ V Verde

ACCESORIOS



0 1 2 3 5
4 6 7 8 9



NÚMEROS

MODELO	PACK	REF.	A B G N P R V
0	5 UNIDADES	4263	3,25 €
1	5 UNIDADES	4254	3,25 €
2	5 UNIDADES	4255	3,25 €
3	5 UNIDADES	4256	3,25 €
4	5 UNIDADES	4257	3,25 €
5	5 UNIDADES	4258	3,25 €
6	5 UNIDADES	4259	3,25 €
7	5 UNIDADES	4260	3,25 €
8	5 UNIDADES	4261	3,25 €
9	5 UNIDADES	4262	3,25 €
EXPOSITOR		2562N	43,09 €



ESPUMAS TÉRMICAS ANTIVIBRACIÓN

MODELO	REF.	A N O R V
JUEGO ESPUMAS MANETAS C/NEGRO	7778N	3,50 €
JUEGO ESPUMAS MANETAS C/ROJO	7778R	3,50 €
JUEGO ESPUMAS MANETAS C/AZUL	7778A	3,50 €
JUEGO ESPUMAS MANETAS C/VERDE	7778V	3,50 €
JUEGO ESPUMAS MANETAS C/NARANJA	7778T	3,50 €

A Azul
B Blanco

G Amarillo
N Negro

P Plata
R Rojo

T Naranja
V Verde

RECAMBIOS

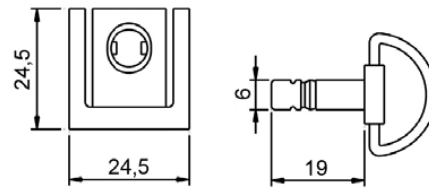

TORNILLOS RÁPIDOS

MODELO	REF.	D
BLISTER 6 TORNILLOS RÁPIDOS + SOPORTES	5484D	49,87 €

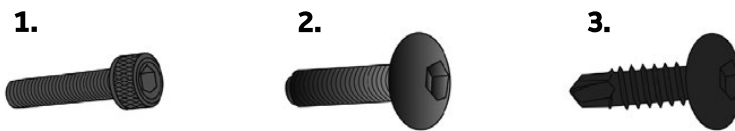

TORNILLERÍA ALUMINIO ANODIZADO

MODELO	REF.	A	G	L	N	P	R	V
BLISTER 6 TORNILLOS ALLEN M5 x 15 mm. (1)	0146							4,99 €
BLISTER 6 TORNILLOS ALLEN M5 x 20 mm. (1)	0147							5,24 €
BLISTER 6 TORNILLOS ALLEN M5 x 25 mm. (1)	0185							5,50 €
BLISTER 6 TORNILLOS ALLEN M6 x 15 mm. (1)	0363							5,24 €
BLISTER 6 TORNILLOS ALLEN M6 x 20 mm. (1)	0364							5,50 €
BLISTER 6 TORNILLOS ALLEN M6 x 25 mm. (1)	0544							5,79 €
BLISTER 6 TORNILLOS ALLEN M6 x 30 mm. (1)	0258							6,07 €
BLISTER 6 TORNILLOS ALLEN M6 x 35 mm. (1)	0346							6,36 €
BLISTER 6 TORNILLOS ALLEN M6 x 45 mm. (1)	0370							6,78 €
BLISTER 6 TORNILLOS ALLEN M6 x 50 mm. (1)	0421							7,03 €
BLISTER 6 TORNILLOS ALLEN M6 x 55 mm. (1)	0446							7,19 €
BLISTER 6 TORNILLOS ALLEN M8 x 30 mm. (1)	0473							7,48 €
BLISTER 6 TORNILLOS ALLEN M8 x 35 mm. (1)	0500							4,08 €
BLISTER 6 TORNILLOS ALLEN M8 x 45 mm. (1)	0516							4,87 €
BLISTER 6 TORNILLOS ALLEN M8 x 50 mm. (1)	0524							4,87 €
BLISTER 6 TORNILLOS ALLEN M8 x 55 mm. (1)	0540							8,89 €
BLISTER 6 TORNILLOS ABOMBADO M5 x 15 mm. (2)	0543							4,99 €
BLISTER 6 TORNILLOS ABOMBADO M5 x 20 mm. (2)	0550							5,24 €
BLISTER 6 TORNILLOS ABOMBADO M5 x 25 mm. (2)	0610							5,50 €
BLISTER 6 TORNILLOS ABOMBADO M6 x 15 mm. (2)	0611							5,24 €
BLISTER 6 TORNILLOS ABOMBADO M5 x 20 mm. (2)	0657							5,50 €
BLISTER 6 TORNILLOS ABOMBADO M6 x 25 mm. (2)	0689							5,79 €
BLISTER 6 TORNILLOS ABOMBADO M6 x 30 mm. (2)	3995							5,30 €
BLISTER 6 TUERCAS AUTOBLOCANTE M5	0735							4,80 €
BLISTER 6 TUERCAS AUTOBLOCANTE M6	0736							4,38 €
BLISTER 6 TUERCAS AUTOBLOCANTE M8	0832							3,01 €
BLISTER 6 TUERCAS M5	0763							1,77 €
BLISTER 6 TUERCAS M6	0764							3,84 €
BLISTER 6 TUERCAS M8	0863							2,21 €
BLISTER 6 TORNILLOS ROSCA PLANCHA ABOMBADO M6 x 20 mm. (3)	2542							4,28 €
BLISTER 6 TORNILLOS ROSCA PLANCHA ABOMBADO M6 x 30 mm. (3)	2543							3,47 €
CAJA DE PLÁSTICO (#) (LARGO 300 x ALTO 30 x ANCHO 150)	3961W (#)							134,80 €

(#) Con 32 departamentos. Se sirve con 6 tornillos de cada una de las referencias más comunes.

A Azul

G Amarillo

N Negro

R Rojo

D Aluminio Anodizado

L Lila

P Plata

V Verde

RECAMBIOS

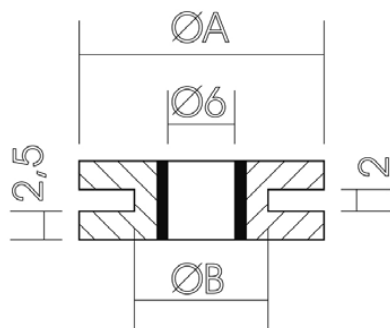

SILENTBLOCKS

AxBxCxDxExG	REF.	N
22 x 12	1888N	7,58 €

Silentblocks (bolsa 25 uds).

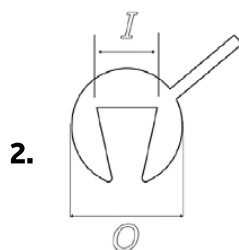
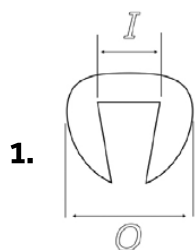

RIBETES

O x I	COLOR	REF.	ROLLO	H N W
6,2 x 3,6 (1)	TRANSPARENTE	4303W	200 mts.	398,04 €
6,2 x 3,6 (2)	AHUMADO	4748H	200 mts.	438,70 €
3 x 1,5 (1)	NEGRO	5590N	50 mts.	93,63 €
6 x 3 (1)	NEGRO CON ADHESIVO	0088N	25 mts.	51,09 €



TUBOS ESPIRAL

MODELO	REF.	G L
ROLLO DE 10 METROS	0892G	8,32 €
ROLLO DE 10 METROS	0892L	8,32 €

G Amarillo
H Ahumado

J Negro Mate
L Lila

W Transparente

INVIERNO



FUNDA IMPERMEABLE MOTOCICLETA

MODELO	REF.	N
FUNDA MOTOCICLETA LOGO PUIG XL	20725N	38,90 €
FUNDA MOTOCICLETA LOGO PUIG XXL	20726N	38,90 €
FUNDA MOTOCICLETA LOGO PUIG XXXL	20727N	38,97 €



CUBREPIERNAS MAXISCOOTER

MODELO	REF.	N
CUBREPIERNAS UNIVERSAL IMPERMEABLE	9749N	54,31 €

INVIERNO



PUÑOS CALEFACTABLES

MODELO

JUEGO PUÑOS CON TERMOSTATO MANILLARES 22 / 22,2 mm.

REF.

5020N

N

73,90 €

INVIERNO



REF. 6845N



REF. 5486N



REF. 3863N



MANOPLAS BLANDAS Y SEMIRÍGIDAS

MODELO	REF.	N
MANOPLAS UNIVERSALES SEMIRIGIDAS	6845N	48,59 €
MANOPLAS UNIVERSALES MOTO / SCOOTER	5486N	42,87 €
MANOPLAS UNIVERSALES SCOOTER	3863N	40,02 €

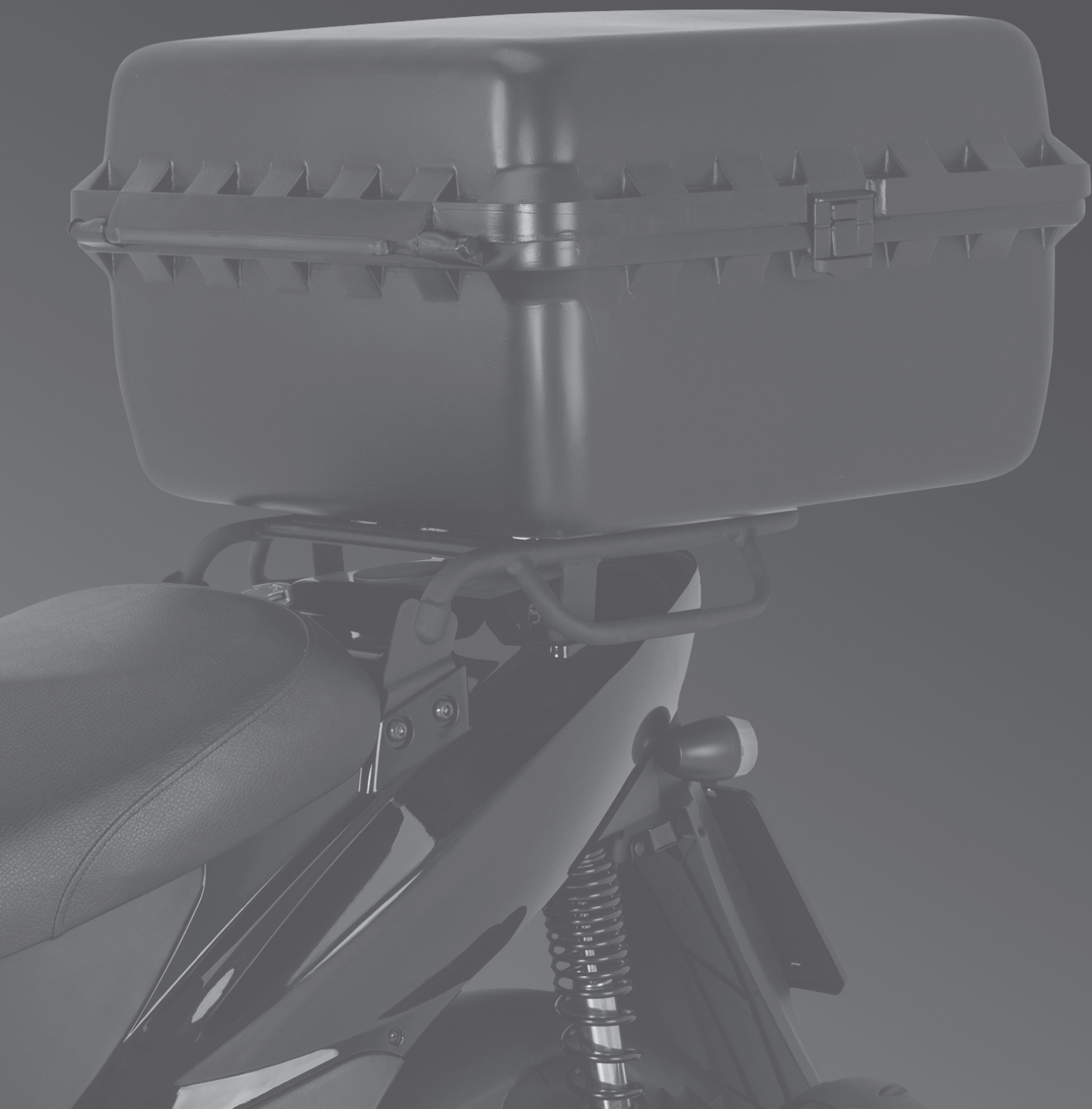

Motoplastic-Puig tiene una división de soplado especializada en la fabricación de baúles especiales para el sector delivery y soportes para los scooters más vendidos. Presentados en diferentes formatos y medidas para satisfacer todas las necesidades de transporte. Están fabricados en polipropileno de alta resistencia al impacto y con certificado de aptitud para el contacto con alimentos. Su sistema de fabricación garantiza un excelente ratio entre el peso del baúl, su capacidad de carga y absorción de los golpes. Se presentan en tres colores y con sistema de cierre que permite su uso con o sin llave. Al tratarse de referencias de volumen considerable y al expedirse directamente de la planta de fabricación los portes de envío se facturarán aparte, aunque se alcance el porte pagado para pedidos superiores a 1.000€ brutos.

REPARTO

BAÚL MEGA BOX	486
MEGA BOX CON CERRADURA CON LLAVE	487
BOLSA TÉRMICA	487
BAÚL MAXI BOX	488
MAXI BOX CON CERRADURA CON LLAVE	489
MAXI BOX CON CERRADURA Y FIJADO CON CINCHAS	489
BOLSA TÉRMICA	489
BAÚL BIG BOX	490
BIG BOX CON CERRADURA CON LLAVE	491
BOLSA TÉRMICA	491
KIT INSTALACIÓN BAÚLES	492

BAÚL MEGA BOX



* Consulta disponibilidad para modelos de motocicleta en www.piig.tv tecleando en la ventana de búsqueda: **MEGA BOX**



B Blanco

N Negro

R Rojo

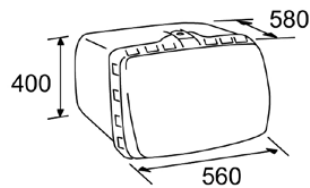

MEGA BOX CON CERRADURA CON LLAVE

MODELO	REF.	MATERIAL	B N R
UNIVERSAL	2328	POLIPROPILENO	99,90 €
BASE METÁLICA	3506N		40,59 €
KIT BANDEJA (OPCIONAL)	3844N	ABS	41,07 €
RECAMBIO CERRADURA CON LLAVE (*)	7548N		8,16 €
TAPA BAÚL	20707	POLIPROPILENO	19,91 €

(*) Sistema de cierre que permite su uso con o sin llave.



BOLSA TÉRMICA

MODELO	REF.	R
BOLSA TÉRMICA 45 x 45 x 24 cm.	9250	25,60 €



* Consulta disponibilidad para modelos de motocicleta en www.puig.tv tecleando en la ventana de búsqueda:

BOLSA

BAÚL MAXI BOX



* Consulta disponibilidad para modelos de motocicleta en www.piig.tv tecleando en la ventana de búsqueda:

MAXI BOX



B Blanco

N Negro

R Rojo

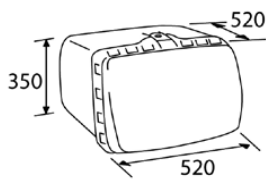

MAXI BOX CON CERRADURA CON LLAVE

MODELO	REF.	MATERIAL	B N R
UNIVERSAL	0468	POLIPROPILENO	90,07 €
KIT BANDEJA (OPCIONAL)	1886N	ABS	30,74 €
RECAMBIO CERRADURA CON LLAVE (*)	7548N		8,16 €
BASE METÁLICA	9329N		29,82 €
ESCUADRA BISAGRA	9851N		1,00 €
PIVOTE	3808N		2,34 €

(*) Sistema de cierre que permite su uso con o sin llave.

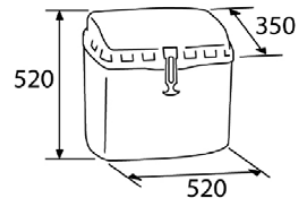

MAXI BOX CON CERRADURA Y FIJADO CON CINCHAS

MODELO	REF.	MATERIAL	B N R
UNIVERSAL	3659	POLIPROPILENO	118,89 €
JUEGO CINCHAS	3828		9,20 €



BOLSA TÉRMICA

MODELO	REF.	R
BOLSA TÉRMICA 45 x 45 x 24 cm.	9250	25,60 €



* Consulta disponibilidad para modelos de motocicleta en www.puig.tv tecleando en la ventana de búsqueda:

BOLSA

BAÚL BIG BOX



* Consulta disponibilidad para modelos de motocicleta en www.piig.tv tecleando en la ventana de búsqueda: **BIG BOX**



B Blanco

N Negro

R Rojo

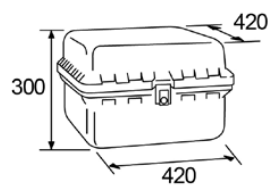

60 L.

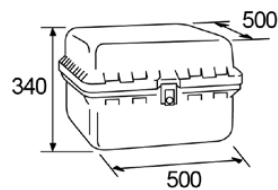

90 L.

BIG BOX CON CERRADURA CON LLAVE

MODELO	REF.	MATERIAL	B N	R
UNIVERSAL 60L.	0390	POLIPROPILENO	80,00 €	
UNIVERSAL 90L.	0713	POLIPROPILENO	90,07 €	90,07 €
RECAMBIO CERRADURA CON LLAVE (*)	7548N		8,16 €	
RECAMBIO CIERRE LATERAL	3192N		1,02 €	

(*) Sistema de cierre que permite su uso con o sin llave.



BOLSA TÉRMICA

MODELO	REF.	R
BOLSA TÉRMICA 45 x 45 x 24 cm.	9250	25,60 €

(*) Compatible sólo con Big Box 90L. (Ref. 0713).



* Consulta disponibilidad para modelos de motocicleta en www.puig.tv tecleando en la ventana de búsqueda:

BOLSA

KIT INSTALACIÓN BAÚLES



* Consulta disponibilidad para modelos de motocicleta en www.puig.tv tecleando en la ventana de búsqueda:

KIT BAULES



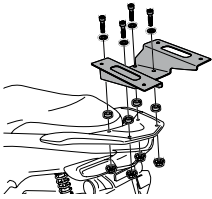

REF. 20572N

**FACILIDAD**

Para el montaje se suministra toda la tornillería necesaria para los modelos indicados.

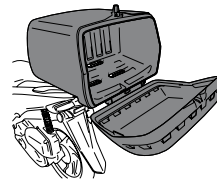
**EFICIENCIA**

Dejan la maleta en posición horizontal asegurando un correcto transporte de alimentos.

SEGURIDAD

Estudiados para soportar correctamente el baúl.

FUNCIONALIDAD

Permiten la correcta apertura del asiento del scooter.



NOTA: No compatible con el baúl modelo Mega Box.



MERCHANDISING

ADHESIVOS PUIG	498
ALFOMBRA	499
BACKPACK	500
BANDERA	498
BOLÍGRAFO / BLOC DE NOTAS	499
BOTELLÍN	499
BRAGA	500
CAMISETA UNISEX	500
CARPA POLIESTER EXTERIOR	502
CATÁLOGO	498
CHAQUETA SOFTSHELL	500
DISPLAY CÚPULAS	496
DISPLAY STRIP	496
EXPOSITOR HI-TECH PARTS	497
EXPOSITOR INTERMITENTES	496
EXPOSITOR PIEZAS ANODIZADAS	497
EXPOSITOR PROTECTORES DE MOTOR	497
EXPOSITOR VISERAS	496
GORRA	501
GUANTES	501
HOODIE	501
KIT DE ADHESIVOS DISTANCIA DE SEGURIDAD	502
LLAVEROS	501
METACRILATO PUIG	498
SOPORTE SOBREMESA PARA MÓVIL	499
TAZA	502

MERCHANDISING

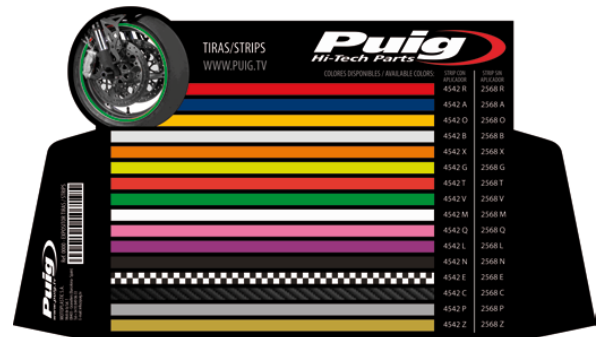

DISPLAY CÚPULAS

MODELO	REF.
DISPLAY COLORES CÚPULAS	1196R

DISPLAY STRIP

MODELO	REF.
DISPLAY COLORES STRIP	9180N



EXPOSITOR VISERAS

MODELO	REF.	N
EXPOSITOR VISERAS	20497N	173,51 €



EXPOSITOR INTERMITENTES

MODELO	REF.	N
EXPOSITOR INTERMITENTES	20860N	97,20 €

■ N Negro

■ R Rojo

REF. 9665R



REF. 20315N



EXPOSITOR PIEZAS ANODIZADAS

MODELO	REF.	N R
EXPOSITOR MANETA + RETROVISOR + CONTRAPESO + PUÑO	9665R	81,40 €
EXPOSITOR MANETAS 3.0	20315N	81,40 €



EXPOSITOR HI-TECH PARTS

MODELO	REF.	N
EXPOSITOR HI-TECH PARTS 854 x 1900 mm.	7324N	321,00 €



NEW!

EXPOSITOR PROTECTORES DE MOTOR

MODELO	REF.	N
EXPOSITOR PROTECTORES DE MOTOR	4597N	50,64 €

■ N Negro

■ R Rojo

MERCHANDISING



CATÁLOGO

MODELO	REF.
CATÁLOGO 2024 VERSIÓN ESPAÑOL	21528
CATÁLOGO 2024 VERSIÓN FRANCÉS	21529
CATÁLOGO 2024 VERSIÓN INGLÉS	21530
CATÁLOGO 2024 VERSIÓN ALEMÁN	21531

ADHESIVOS PUIG

MODELO	REF.	N
ADHESIVO PUIG GRANDE 400 mm.	9348N	0,94 €
ADHESIVO PUIG MEDIANO 135 x 33 mm.	9349N	0,07 €



METACRILATO PUIG

MODELO	REF.	B
METACRILATO PUIG 660 x 300 x 3 mm.	2203B	30,30 €

BANDERA

MODELO	REF.	N
BANDERA 200 x 90 cm. PUIG HI-TECH PARTS	3669N	57,78 €

B Blanco

N Negro



BOLÍGRAFO / BLOC DE NOTAS

MODELO	REF.	N
BOLÍGRAFO	9347N	0,90 €
BLOC DE NOTAS	9312N	-



ALFOMBRA

MODELO	REF.	N
ALFOMBRA PUIG 2000 x 800 mm.	6362N	65,81 €

FABRICADO: 100% Nylon, antideslizante y resistente al agua.



BOTELLÍN

MODELO	REF.	N
BOTELLIN 500 ml.	20499N	6,58 €



SOPORTE SOBREMESA PARA MÓVIL

MODELO	REF.	W
SOPORTE SOBREMESA PARA MÓVIL METACRILATO	21111W	4,90 €

N Negro

W Transparente

MERCHANDISING



CAMISETA UNISEX

MODELO	REF.	N
TALLA S	4335N	14,23 €
TALLA M	4334N	14,23 €
TALLA L	4333N	14,23 €
TALLA XL	4332N	14,23 €
TALLA XXL	4336N	13,30 €
TALLA XXXL	9343N	14,23 €
TALLA XXXXL	9344N	14,23 €



CHAQUETA SOFTSHELL

MODELO	REF.	N
TALLA XS	9857N	72,01 €
TALLA S	9858N	72,01 €
TALLA M	9859N	72,01 €
TALLA L	9860N	72,01 €
TALLA XL	9861N	72,01 €
TALLA XXL	9862N	67,30 €
TALLA XXXL	9863N	67,30 €
TALLA XXXXL	21408N	(*)



BRAGA

MODELO	REF.	N
BRAGA PUIG	9345N	2,97 €



BACKPACK

MODELO	REF.	N
BACKPACK PUIG	9228N	2,84 €



HOODIE

MODELO	REF.	N
TALLA XS	3746N	39,90 €
TALLA S	3747N	42,69 €
TALLA M	3748N	42,69 €
TALLA L	3749N	39,90 €
TALLA XL	3750N	42,69 €
TALLA XXL	3751N	42,69 €



GUANTES

MODELO	REF.	N
TALLA S	20786N	5,94 €
TALLA M	20787N	5,94 €
TALLA L	20788N	5,94 €
TALLA XL	20789N	5,94 €



GORRA

MODELO	REF.	N
GORRA HI-TECH PARTS	9346N	5,47 €



LLAVEROS

MODELO	REF.	N
LLAVERO CON CINTA	9227N	1,06 €
LLAVERO CON CIERRE CREMALLERA	8120N	5,91 €

MERCHANDISING



TAZA

MODELO	REF.	N
TAZA	3753N	6,99 €

KIT DE ADHESIVOS DISTANCIA DE SEGURIDAD

MODELO	REF.	N
KIT DE ADHESIVOS DISTANCIA DE SEGURIDAD	20368N	33,00 €

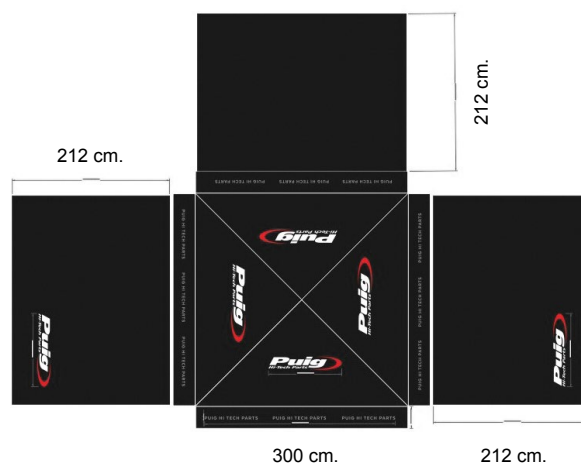

CARPA POLIESTER EXTERIOR

MODELO	REF.	N
CARPA POLIESTER EXTERIOR 3 X 3 m. AJUSTABLE 212 x 320 cm.	21447N	189,90 €

PRECIOS

Los precios que aparecen en el catálogo son PVP I.V.A. NO INCLUIDO.

CONDICIONES DE VENTA

- Descuento extra de 1% pasando sus pedidos a través de nuestra Extranet en **www.puig.tv**
- Pedidos superiores a 545€ brutos, libres de portes (en territorio nacional excepto Canarias). I.V.A. a cargo del cliente.

PROCEDIMIENTO DE DEVOLUCIONES

- No se admitirá ninguna devolución si el tiempo transcurrido es superior a 30 días a contar desde la fecha de albarán.
- La devolución debe autorizarse desde Motoplastic S.A., tras la verificación de la mercancía a devolver por parte del comercial de la zona o en su defecto envío de email a **devoluciones@puig.tv** solicitando la devolución de la mercancía acompañada de las correspondientes imágenes.
- Si la devolución es por causa ajena a Motoplastic S.A., se aplicará una desvalorización del 15% debiendo ser enviada a portes pagados.
- Si la devolución es motivada por un defecto en la mercancía causado por el transporte, deberán facilitarnos albarán del transportista deben haber hecho constar, en el momento de la recepción de los bultos, su disconformidad con el estado en que lo han recibido. Asimismo deberán enviarnos imágenes del/de los bultos en mal estado.

MARCA E IMÁGENES

PUIG® es una marca registrada.

Las imágenes de este catálogo y de la web **www.puig.tv** son propiedad de Motoplastic S.A; su uso y difusión requieren de la autorización de Motoplastic S.A.

Motoplastic S.A. no tienen ningún vínculo con las marcas HONDA, YAMAHA, SUZUKI, KAWASAKI, APRILIA, BMW, BUELL, CAGIVA, DERBI, DUCATI, HYOSUNG, KTM, MV AGUSTA, PEUGEOT, TRIUMPH y otras no mencionadas. Todos los productos con marca registrada, modelos o siglas de identificación de las motocicletas se entienden exclusivamente como una referencia para la utilización en accesorios de nuestra fabricación.

Puig
Hi-Tech Parts

w w w . p u i g . t v

HEADQUARTERS
MOTOPLASTIC, S.A.

Passeig de la Ribera, nº29
08403 Granollers
Spain

Tel. (+34) 938 49 06 33
info@puig.tv

UNITED STATES
PUIG USA INC.

3843 St. Valentine Way
Orlando, FL 32811

Ph. (+1) 407 237 0207
info@puigusa.com